

TV ANYWHERE™



USER MANUAL 3

GEBRAUCHSANLEITUNG 21

GUIDE UTILISATEUR 41

MODO DE EMPLEO 61

MANUALE D'ISTRUZIONI 79

GEBRUIKSAANWIJZING 99

MARMITEK®

TV ANYWHERE

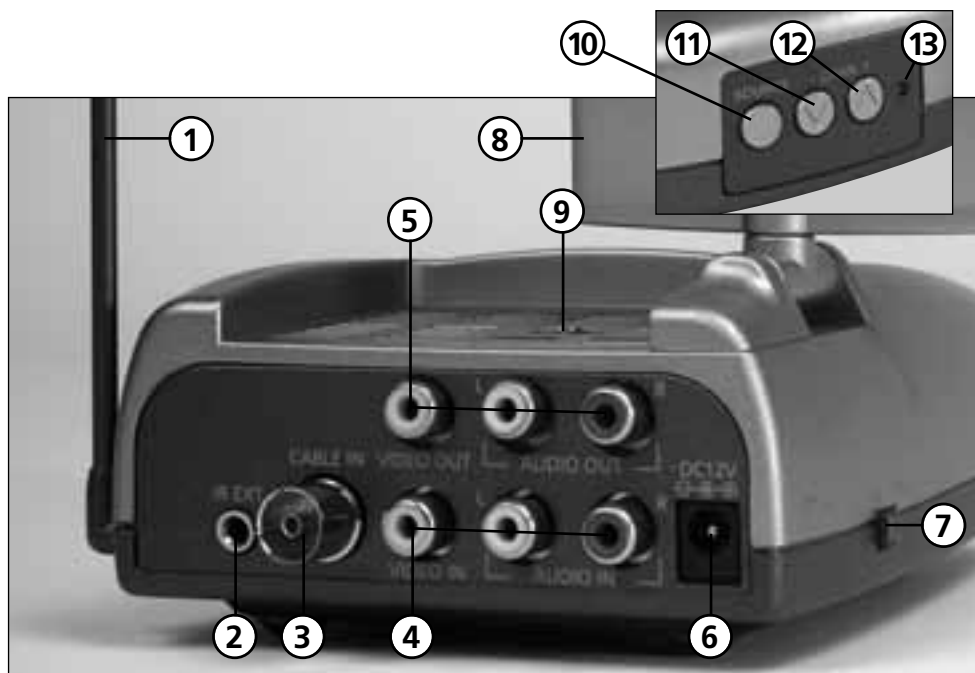

Transmitter - Sender - Transmetteur - Transmisor - Trasmittitore - Zender

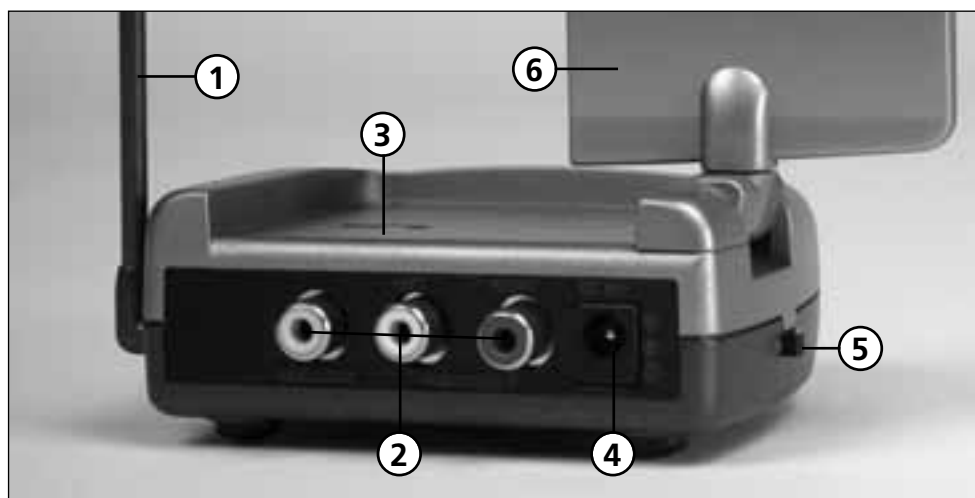

Receiver - Empfänger - Récepteur - Receptor - Ricevitore - Ontvanger

SAFETY WARNINGS

- To prevent short circuits, this product should only be used inside and only in dry spaces. Do not expose the components to rain or moisture. Do not use the product close to a bath, swimming pool etc.
- Do not expose the components of your systems to extremely high temperatures or bright light sources.
- Do not open the product: the device contains live parts. The product should only be repaired or serviced by a qualified repairman
- In case of improper usage or if you have opened, altered and repaired the product yourself, all guarantees expire. Marmitek does not accept responsibility in the case of improper usage of the product or when the product is used for purposes other than specified. Marmitek does not accept responsibility for additional damage other than covered by the legal product responsibility.
- Adapters: Only connect the adapter to the mains after checking whether the mains voltage is the same as the values on the identification tags. Never connect an adapter or power cord when it is damaged. In that case, contact your supplier.
- Batteries: keep batteries out of the reach of children. Dispose of batteries as chemical waste. Never use old and new batteries or different types of batteries together. Remove the batteries when you are not using the system for a longer period of time. Check the polarity (+/-) of the batteries when inserting them in the product. Wrong positioning can cause an explosion.

Content

1. The TV Anywhere system
2. TV Anywhere transmitter
 - 2.1. Control elements, transmitter
3. TV Anywhere receiver
 - 3.1. Control elements, receiver
4. Installing the system
 - 4.1. Installing the transmitter without extra equipment
 - 4.2. Installing the transmitter with extra equipment
 - 4.3. Installing the receiver
5. 6in1 remote control – TV Anywhere functionality
6. TV Anywhere channel setup
 - 6.1. Re-arranging the TV channels
 - 6.2. Fine tuning
 - 6.3. Re-scan
 - 6.4. Selecting a different TV system
 - 6.5. Master reset
 - 6.6. Moving the receiver to the final location
7. 6in1 remote control – Universal use
 - 7.1. Infrared extender
 - 7.2. Button descriptions

- 7.3. Setting the remote control for your TV, VCR, DVD player and satellite receiver
 - 7.3.1. Manual code entry
 - 7.3.2. Automatic code search for some well-known brands
 - 7.3.3. Automatic code search for all brands
 - 7.3.4. Manual code search
- 7.4. Identifying codes found
- 7.5. Configure volume control for various devices
- 7.6. Switching between antenna signal and audio/video source
- 7.7. Changing the code of the 6in1 remote for use with the TV Anywhere
- 7.8. Resetting the configuration of the remote control
- 8. Frequently Asked Questions

1. The TV Anywhere system

The TV Anywhere system includes a transmitter and a receiver for antenna signals. With the TV Anywhere system, you can transmit audio and video signals throughout your house to a remote TV or VCR, without additional coaxial cables. The TV Anywhere transmitter can be connected directly to your antenna wall socket. The transmitter is equipped with a built-in TV Tuner. This tuner can be programmed and operated remotely with the remote control supplied. This tuner converts the antenna signal into an audio/video signal. This A/V signal is transmitted by the unit on a 2.4 GHz frequency. The receiver is connected to the Scart input on your remote Television.

Multisource

Additional video equipment can be connected to the transmitter as well (e.g. VCR, DVD player or satellite receiver). The source required can be selected on the remote control supplied, even from another room. The TV Anywhere has a built-in IR (infrared) extender to be used with your original remotes. You can use the supplied 6in1 universal remote locally (for your connected TV) as well as for various other equipment (e.g. DVD, VCR, etc.). connected to the transmitter. The remote control supplied is also used to select channels on the TV Anywhere.

2. TV Anywhere Transmitter

To operate the transmitter, please use the following items supplied:

- TV Anywhere Transmitter
- Power supply 12V (large)
- RCA/RCA cable
- Scart adapter indicated "transmitter"
- Infrared extender with 3 IR LED's
- Coaxial splitter
- Coaxial cable

2.1 Details transmitter (see page 2)

1. 433MHz antenna: Receives the RF signals from the IR extender in the TV Anywhere receiver. This allows you to operate your equipment (VCR, DVD player, etc.) with your

- original remote or the remote control supplied from the location of the TV Anywhere Receiver (e.g. at your remote TV). The antenna must be placed in an upward position.
2. Output jack: for the infrared extender LED's. (Please read paragraph 4.2 for more information.)
 3. Antenna input (Cable In): To connect the TV Anywhere transmitter to the Antenna wall output (cable signal). Use the antenna cable provided.
 4. Audio/Video input: Input for audio and video signals from your DVD player, VCR, etc.
 5. Audio/Video output: Signal available at the output is either the antenna signal transmitted (if transmitter is in "Cable" mode) or the signal connected to the Audio/Video input [4]. (Mode selected on the remote control: "CATV/AV".)
 6. Power input: The supplied mains adapter (large) is connected to this input jack.
 7. Power ON/OFF: This is for switching the transmitter on and off. When switched on the LED [13] will light up.
 8. 2.4 GHz antenna: Transmits the audio/video signals to the receiver.
 9. Channel selector: To set the 2.4GHz channel. The settings for the transmitter and receiver should be same (A,B,C or D).
 10. Source: To switch between antenna input [3] and external connected equipment [4].
 11. Cable Channel Down: Channel selection of the TV channels programmed.
 12. Cable Channel Up: Channel selection of the TV channels programmed.
 13. LED indicator: lights up when the unit is switched on [7].

3. TV Anywhere receiver

To operate the receiver, please use following items supplied:

- TV Anywhere receiver
- Power supply 6V (small)
- RCA/RCA cable
- Scart adapter indicated "Receiver"

3.1 Details receiver (see page 2)

1. 433MHz antenna: Transmits the RF signals from the IR extender in the TV Anywhere receiver. This allows you to operate your equipment (VCR, DVD player, etc.) with your original remote control or the remote control supplied from the location of TV Anywhere receiver (e.g. at your remote TV). The antenna must be placed in an upward position.
2. AV Output: Connect this output to your remote TV (or VCR) by means of the RCA cable and the Scart adapter supplied.
3. Channel Selector: To set the 2.4GHz channel. The settings for the transmitter and receiver should be same (A,B,C or D).
4. Power input: The 6V mains adapter supplied is connected to this input jack.
5. Power switch: This is for switching the receiver on and off. When switched on, a red indicator lights up.
6. 2.4 GHz antenna. Receives the audio/video signals from the transmitter.
7. IR Window: Point your remote at this window to transmit IR commands to the equipment connected to your TV Anywhere receiver.

4. Installing the system

Attention: Because of technical reasons, you need to place the TV Anywhere transmitter and receiver together when installing the system. After finishing the installation you can move the receiver to wherever you wish to connect your TV. During the installation the receiver needs to be connected to a (random) TV.

You can connect the TV Anywhere in two different ways. Do you own a satellite receiver, VCR or DVD player? In that case, use method 4.2 to connect your TV Anywhere. Do you not have this type of equipment? Then use method 4.1 to connect your TV Anywhere.

4.1 Installing the transmitter without extra equipment

1. Connect the coaxial cable supplied [C] to your antenna wall socket.
2. Connect the coaxial cable to the Antenna Input [3] of your TV Anywhere transmitter.
3. Select a channel using the Channel Selector slide switch [9], e.g. C.
4. Connect the large power adapter (12V) to the TV Anywhere transmitter [6].
5. Switch on the power [7].
6. Make sure the TV Anywhere transmitter is placed some distance away from other items. Do not place the transmitter on top of your audio and/or video equipment. Direct the flat 2.4 GHz antenna [K] at of the receiver.

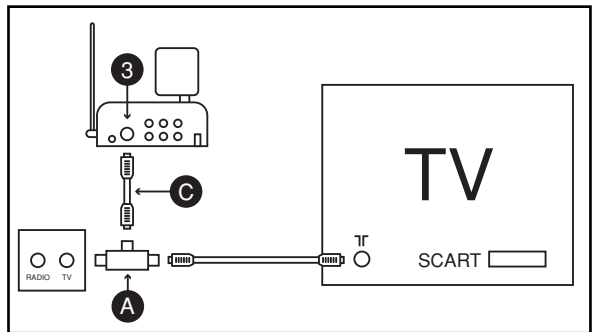

4.2 Installing the transmitter with extra equipment (such as a satellite receiver, VCR or DVD player)

This setup allows you to watch all sources both in the main room and the second room.

1. Connect the antenna splitter [A] to the aerial connection of your TV.
2. Connect the supplied coaxial cable [C] to one side of the antenna splitter [A].
3. Connect the other end of the coaxial cable [C] to the antenna input [3] of the TV Anywhere transmitter.
4. Connect the existing coaxial cable (from your satellite receiver or VCR) to the other end of the splitter.
5. Connect the audio/video output [F] from your DVD player to the audio/video input [4] of the TV Anywhere transmitter [MultiSource function]. An RCA/RCA cable [G] is supplied.
6. Connect the audio/video output [5] of the TV Anywhere transmitter to the audio/video input (SCART) [I] of your TV. To make this connection, you can use the cable you originally used for connecting your DVD to your TV.
7. Insert the plug of the infrared extender cable to the output [2] on the TV Anywhere transmitter.

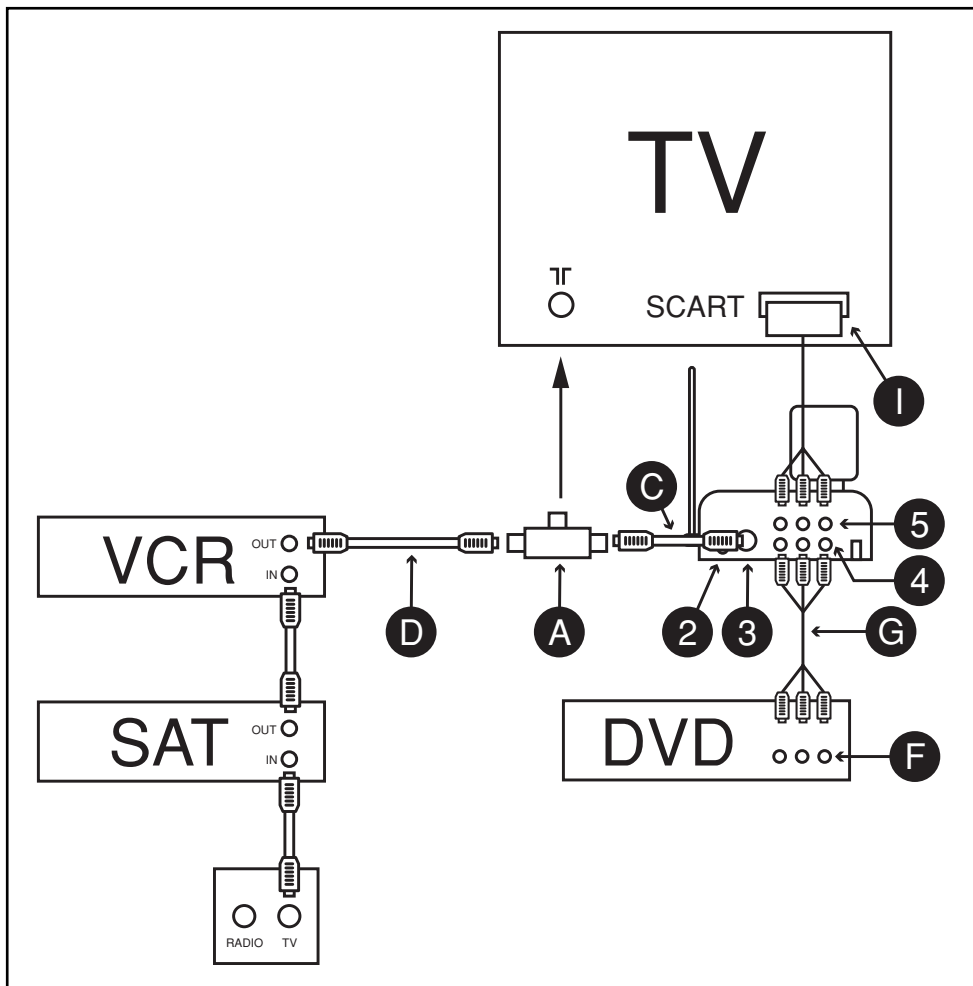

8. Locate the small IR LED's on the IR sensors of the equipment connected. The IR emitters have a piece of adhesive tape on the back. Remove the protective label and press the emitter lightly to the front of your equipment. You may have to make some adjustments to find the right location.
9. Select a channel using the Channel Selector slide switch [9], e.g. C.
10. Connect the large power adapter (12V) to the TV Anywhere transmitter [6].
Attention: The power adapters for the transmitter and receiver are different!
11. Switch on the unit with the ON/OFF switch [7].
12. Make sure the TV Anywhere transmitter is placed some distance away from other items. Do not place the transmitter on top of your audio and/or video equipment. Direct the flat 2.4 GHz antenna [K] at the receiver.

4.3 Installing the receiver

Attention: Because of technical reasons, you need to place the TV Anywhere transmitter and receiver together when installing the system. After finishing the installation you can move the receiver to wherever you wish to connect your TV. During the installation the receiver needs to be connected to a (random) TV.

1. Connect the RCA cable to the A/V output on the TV Anywhere receiver [2]. Take care to match the color of the plugs with the color code on the jacks of the receiver.
2. Connect the cable to your television set, using the Scart adapter marked "Receiver" if connected to the Scart input.
3. Select the corresponding channel [3] with your transmitter (set both units to e.g. "C").
4. Connect the small power adapter (6V) to the TV Anywhere receiver [4].
5. Switch on the unit with the ON/OFF switch [5].
6. Direct the flat 2.4 GHz antenna [K] at the transmitter.

☺ *To receive the signals from your TV Anywhere, switch the TV connected to your TV Anywhere receiver (remote TV) on to the A/V channel (on some TV's use channel "0"). If connected and if no channel is programmed on your TV Anywhere a blue screen will appear.*

5. 6in1 Remote Control – TV Anywhere functionality

1. Open the battery compartment on the back of the remote.
2. Insert 2 batteries (AAA size, not included). Note the correct polarity/position.
3. Close the battery compartment.

TV Anywhere function keys on your 6in1 Remote:

PROG+	Next Channel
PROG-	Previous Channel
0-9	Channel selection
PREV.CH	Return to previous selected channel
ENT	Confirm your choice during setup
CATV/AV	Switch between the TV Anywhere internal tuner or external connected A/V equipment (e.g. DVD player)
COPY	Copy a TV channel in the list
PASTE	Move a copied TV channel to a new position in the list
DISP	On screen channel display of the TV Anywhere channel set
SCAN	Automatic search for channels (6).
FINE TUNE -	Fine tune a TV channel
FINE TUNE+	Fine tune a TV channel
CHAN DELETE	Delete TV Anywhere channels. To delete a stored TV Anywhere channel, select the channel and then press CHAN DELETE.

	The text "DELETED" will be displayed. 4 seconds later the TV Anywhere channel is deleted from the list.
SET	Set a new security code (= individual code unique to your remote), if more than one TV Anywhere systems is used in the same house (read paragraph 7.7)
	See chapter 7 for a more detailed description of the remote control.
SCAN	Scan the frequency band for TV channels

6. TV Anywhere channel setup

The TV Anywhere will automatically recognize and store all TV channels available on your antenna system. Just follow the procedure below:

1. When you power up the TV Anywhere for the first time, the memory does not contain any TV channels. In this case the unit will display the screen below:

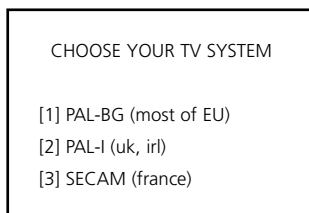

2. Press the CBL button on the TV Anywhere remote control.
3. Press button 1, 2 or 3, depending on the TV system used in your county. Don't forget to aim at the receiver when using the remote. If you don't know which TV system is used, choose option 1 (PAL-BG).
4. You will be asked to confirm your choice. Press the Enter key (ENT) on the remote control. If you made the wrong choice, re-enter 1, 2 or 3 followed by ENT.
5. The following screen is displayed:

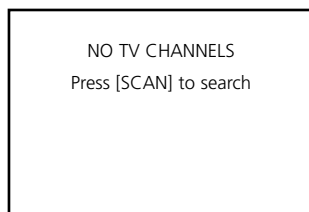

6. Press SCAN to have your TV Anywhere search for channels. This procedure will take up to 7 minutes, depending on the number of channels available. A status bar will indicate the progress of the procedure. When the bar is 100% full, the search will be completed within 1 minute.

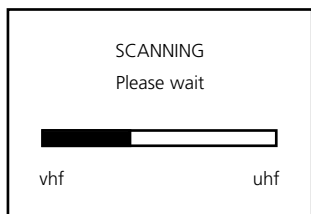

7. When the SCAN procedure is finished, the TV Anywhere will show how many TV channels were found. The screen below will be displayed for 4 seconds.



8. After the "Scan complete" screen has disappeared, you can "zap" through the TV channels by pressing the PROG+ and PROG- buttons or by using the numeric keys on the remote control.

☺ *Because the tuner will also cover weak channels, there is a chance that the list will contain some "empty" channels. If you see any of these channels, you can delete them by pressing the CHANNEL DELETE button on your remote control. If you press this button, the word "DELETED" will be displayed on the screen. 4 seconds later the TV channel will be deleted from the list.*

6.1. Re-arranging the TV channels

The TV Anywhere lets you re-arrange the order of the TV channels, so that you can create your favorite list.

1. Move up or down the TV channels using PROG+ and PROG- and look for the TV channel you want to move to position 1 on the list.
2. When you have found the TV channel of your choice, press COPY. The screen now reads "COPIED. READY TO MOVE".
3. Now move to position 1. You can do this by using PROG+ and PROG- or by pressing 1 on your remote control.
4. When you have arrived at position 1, press PASTE. The channel has now been moved from its original position to position 1 on the list. The screens now reads "ADDED TO PROGRAM LIST".

☺ *The original TV channel on position 1 is automatically moved to position 2, the channel on position 2 is moved to 3, etc. This means that the complete list is automatically being moved down and that no channels are lost.*

5. Repeat steps 1 to 4 to move TV channels to positions 2, 3, etc.

6.2 Fine tuning

It may be that you feel you can improve the picture quality by manually fine tuning the image.

1. Press FINE TUNE+ and FINE TUNE-. The text FINE TUNE + 1..12 or FINE TUNE – 1..12 will appear on screen. You will gradually see the picture quality change.
2. Store the new settings by pressing COPY followed by PASTE.
3. When you don't want to store the new settings, just move to a new channel by PROG+ or PROG-.

6.3 Re-scan

If you have accidentally removed TV channels from the list, you can execute a new SCAN. Press the SCAN button twice to restart scanning the frequency band. Be aware that you will have to re-order the TV channels again to create your favorite list (6.1).

6.4 Selecting a different TV system

When no channels have been found, you may have chosen the wrong TV system (PAL-BG / PAL-I or SECAM). To select a different TV system, you will have to clear the memory of the TV Anywhere by doing a Master reset (6.5). After you executed the Master Reset, you can choose a different TV system. See paragraph 6 for the procedure.

6.5. Master reset

1. Switch the TV Anywhere transmitter off and on again (by using the ON/OFF switch [7]).
2. Press the SOURCE and CHAN DOWN buttons (middle button) at the front of the transmitter at the same time.
3. Keep the buttons pressed until the text "DELETED" appears on your screen.

6.6. Moving the receiver to the final location

You are now ready to move your receiver to the final location.

The maximum distance between transmitter and receiver depends on local circumstances, but on average the distance is up to 30 m, through walls and floors.

When you feel that the image quality is poor or your TV Anywhere doesn't react to the remote, try to re-position the receiver or transmitter. Moving the receiver or transmitter a few centimeters can make a huge difference in operating range.

See paragraph 4.3 for more information on how to connect the receiver to your TV.

7. 6in1 Universal remote - Universal use

The 6in1 remote control provided does not only have the buttons for your TV Anywhere system (chapter 5), you can also control your TV, VCR, DVD player and satellite receiver with it! The remote control is pre-programmed at the factory for most brands and models of equipment.

7.1. Infrared extender

Your TV Anywhere system has a built-in infrared extender. This infrared extender lets you control your VCR, DVD player and satellite receiver, which are set up on the transmitter side, through walls and floors. To use the infrared extender, point your remote at the infrared receiver, which is located behind the window at the front of the TV Anywhere receiver. The infrared extender will also work with the original remote controls of your equipment (except B&O).

To use the infrared extender the infrared extension cable must be connected to the TV Anywhere transmitter. Please see paragraph 4.2 for more details.

7.2. Button descriptions

[1] (On/Off)

Allows you to turn off the device last selected. Some devices can also be turned on by pressing this button.

[2] RED LED indicator

The indicator light flashes when the remote control is operating or is continuously lit when programming the remote.

[3] CBL (TV Anywhere), TV, VCR, DVD, ASAT (analogue satellite receiver), DSAT (digital satellite receiver)

These buttons allow you to select the device you wish to control.

[4] MUTE (Volume off)

Turns the sound on or off (see Ch. 7.5).

[5] PROG +/-

Select the next or the previous channel of your TV or SAT.
In DVD mode: next or previous chapter.

[6] VOL +/-

Adjusts the volume. You can turn the volume of your devices up or down (see Ch. 7.5).

[7] SETUP

Allows you to program your remote control before the first use. It also allows you to access to secondary functions of certain A/V equipment (Shift). Press SETUP followed by the function button you want to set.

[8] SHIFT

To access secondary functions. Press SHIFT followed by any button of your choice. Press SHIFT again to exit Shift-mode.

[9] Numeric keys 0-9

These work the same way as on your original remote control.

[10] AV

To select an external source (SCART input).

[11] ENT

For some devices, this button in combination with the numeric keys higher than 9. If you are in programming mode - automatic code search - you can use it to confirm the code.

[12] Menu

Menu ON

[13] Exit

Menu OFF

[14] OK

To confirm menu selection.

[15] Navigation keys

Up, Down, Right, Left. These allow you to navigate through the menu (TV, DVD, etc.).

[16] Teletext ON: Start/stop Teletext/Fasttext.

Teletext OFF: Stop Teletext/Fasttext.

Teletext Hold: Stop page change in Teletext/Fasttext mode.

Teletext Mix: Allows you to mix the Teletext/Fasttext and the picture of the selected channel.

[17] REW (rewind)

In VCR or DVD mode: This button works the same way as the one on your original remote control.

IN TV mode: Coloured key (Red), videotext control or special equipment functions.

[18] FF (fast forward)

In VCR or DVD mode: This button works the same way as the one on your original remote control.

IN TV mode: Coloured key (Red), videotext control or special equipment functions.

[19] PLAY

In VCR or DVD mode: This button works the same way as the one on your

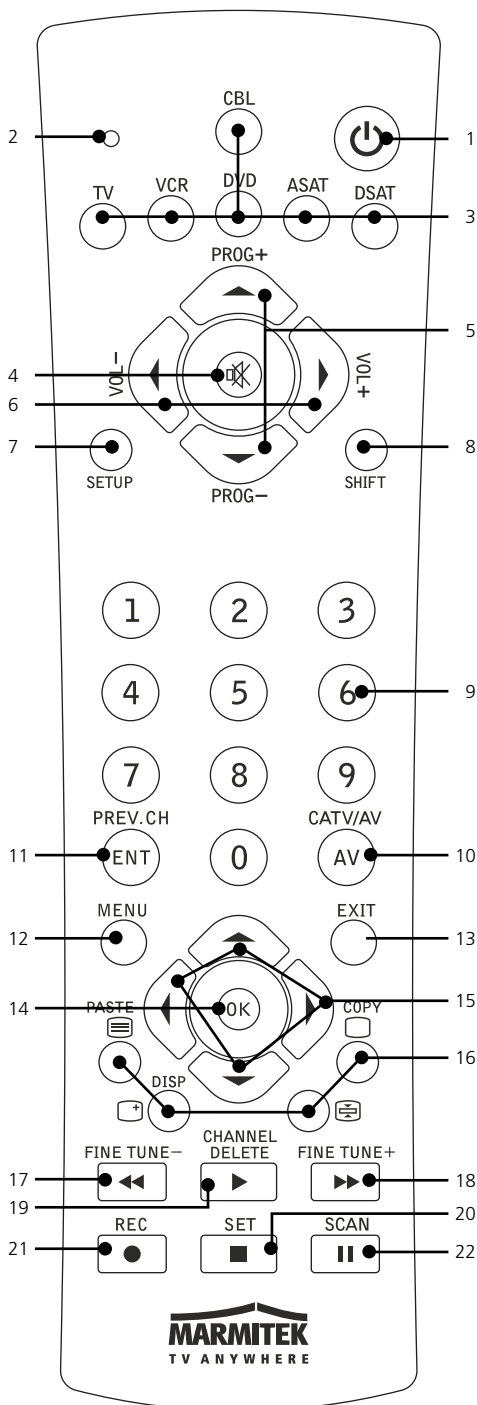

original remote control.

IN TV mode: Coloured key (Yellow), fasttext control or special equipment functions.

[20] STOP

In VCR or DVD mode: This button works the same way as the one on your original remote control.

IN TV mode: Coloured key (Green), fasttext control or special equipment functions.

[21] REC (record)

This key works the same way as the one on your original remote control for your VCR. In order to avoid mistakes, you have to press this key twice to activate this feature.

[22] PAUSE

In VCR or DVD mode: This button works the same way as the one on your original remote control.

IN TV mode: Coloured key (purple), fasttext control or special equipment functions.

7.3. Setting the remote control for your TV, VCR, DVD player and satellite receiver

To make your remote control suitable for your own equipment, you have to program it once. You can do this by entering a code, related to the brand and type of equipment you want to control. You can program any device under any MODE button. For example, if you have two VCRs, you can program VCR 1 under VCR and VCR 2 under DVD.

7.3.1 Manual code entry

Take your code book and search for the list matching the device you are looking for, e.g. TV or VCR. Next, find the relevant brand (e.g. Sony). Now you will see one or more codes. If there is more than one code, it depends on your equipment which code is correct. Generally, the codes are displayed in order of age of the device. Older devices first, newer devices last. Sometimes you will have to try several codes before you find the right code for your device.

1. Make sure your device is switched on (for example the TV).
2. Press and hold SETUP [7] until the LED indicator stays lit. Release SETUP .
3. Press and release the mode button [3] of the device you want to control (for example TV).
4. Enter the code from the code book by using the key pad [9]. The LED [2] will extinguish after the last digit is entered. If you have entered a wrong code, the LED will flash for 3 seconds and then extinguish. You have to repeat steps 2-4.
5. Point the remote at your TV and press the POWER button [1].
Your device should now turn off. Check other functions (for example for a VCR FF or REW, etc.). If certain functions are not responding, the entered code is not the correct one. In that case repeat the steps above with the next corresponding code of your brand.
6. Repeat this procedure from step 1 for the other devices you want to control (VCR, DVD, SAT,...).

7.3.2 Automatic code search for some well-known brands

If your brand is listed below, you can use the brand search method (faster than the "manual" and the "automatic code search").

BRAND	CODE
Philips/Radiola/Aristona/Erres	1
Sony/Panasonic/JVC/Sharp/Akai/Toshiba/Daewoo	2
Thomson/Brandt	3
Telefunken/Saba/Nordmende	4
Grundig/Blaupunkt	5
Nokia/ITT	6

1. Turn on the device you want to control.
2. Press and hold SETUP [7] until the LED indicator [2] stays lit. Release SETUP.
3. Press the mode button (3) that matches the device you wish to control. The LED [2] will flash once.
4. Enter the code for your brand, point the TV Anywhere Remote at your device and press Prog+ [5] once. Continue to point the TV Anywhere remote control at your equipment until the equipment changes Channel. (The remote control transmits an IR signal every second. Please wait until your device reacts) When your device does react, press ENT [11] to confirm. If you accidentally go past the code, you can stop the autosearch by pressing Prog- [5] and by repeatedly pressing this button return to the right code. Press ENT [11] to confirm.

☺ *If some functions of your device do not work, you need to try another code for your brand. The search function starts after the last confirmed code.*

7.3.3 Automatic code search for all brands

When searching an unknown code, you can step through the library automatically (AutoSearch). When your device responds, you can stop the searching process and store the code you found.

☺ *You can dedicate any device (TV, DVD, SAT...) to the VCR, DVD, ASAT or DSAT buttons. You first need to enter a code for the type of device you wish to control (from the code book), i.e. if you want to program a SAT under the VCR button, enter ANY SAT code from the code book and then follow the steps below:*

1. Turn on the device you want to control.
2. Press and hold SETUP [7] until the LED indicator [2] stays lit. Release SETUP.
3. Press the mode button [3] that matches the device you wish to control. The LED [2] will flash once.
4. Press Prog+ [5] once. After a few seconds the remote control will start stepping through the code library (fast search, 1 code per second). When the device responds, you can

press Prog+ [5] to switch to slow search (1 code per 3 seconds). You can step back by pressing Prog- [5] (you can step forward by pressing Prog+ [5] in case you went back too far). As soon as the device responds again, press ENT [11] to store the code you found.

☺ *if some functions of your device do not work, you need to try another code for your brand. The search function starts after the last confirmed code.*

7.3.4. Manual code search

Note: You can dedicate any device (TV, DVD, SAT...) to the VCR, CBL, DVD, CD, ASAT, DSAT or AUX buttons. You first need to enter a code for the type of device you wish to control (from the code book), i.e. if you want to program a SAT under the AUX button, enter ANY SAT code from the code book and then follow the steps below:

1. Make sure your device is switched on.
2. Press and hold SETUP [7] until the LED indicator stays lit. Release SETUP.
3. Press the mode button [3] that matches the device you want to control (for example TV).
4. Press Prog+ [5] repeatedly until the channel changes. If you step past the correct code, use Prog- [5] to go back to the right code.
5. When the device you want to control reacts, press ENT [11] to confirm the code.

☺ *If your equipment does not have Prog+, you can use PLAY (VCR or DVD) [19] or POWER [1]. The search starts after the last registered code. Note: if certain functions of your equipment cannot be controlled, you will have to find a different code for your brand.*

7.4 Identifying codes found

If the batteries have been outside the remote control for a longer period, the programmed codes may be erased from the memory. It is a good idea to write down the codes, so you can reprogram the remote control quickly. If you don't know the code (for example because you found the code by autosearch), you can identify it as follows:

1. Press and hold SETUP [7] until the LED indicator [2] stays lit. Release SETUP.
2. Press the mode button [3] for the device you want to identify (VCR, DVD, ASAT or DSAT). The LED will flash once.
3. Press SETUP again. The LED will flash once. To identify the first digit, press each number button from 0-9 [9] until the LED flashes. The number you pressed, is the first digit of the code.
5. Press each number key from 0-9 as above to find the second digit.
6. Press each number key from 0-9 as above to find the third digit.
7. Press all digit keys again to locate the fourth digit. As soon as the fourth digit is located, the LED goes off.

7.5 Configure volume control for various devices

The remote control is preset so that the Volume and Mute keys operate the device which is programmed by the device keys [3]. If the programmed device does not have a volume/ mute

function then the TV volume will be controlled without having to switch to the TV function. You can also adjust this set up manually and assign the volume control of the device in question to the TV, for example, so you adjust the TV volume but not that of, for example, the set top box, and all this without having to switch to the TV function.

Note, if you perform the procedure below for devices that do not have a volume/ mute function then the Volume and Mute keys will not work. It is then necessary to switch to the TV function in order to adjust the volume.

Configuration of one general volume control for all devices operated by the remote control, e.g. TV:

1. Press SETUP (7) and hold this key down until the LED stays on (takes about 2-3 seconds).
2. Press MUTE (4) and hold this key down until the LED goes off.
3. Briefly press the desired key (3) e.g. TV, the LED flashes and stays on.
4. Briefly press MUTE (4), the LED goes off. The LED will flash quickly for approximately 3 seconds if the selected code does not have a volume/mute function.
5. In this instance, the TV volume will be controlled by all selection keys (3).

Configuration of the volume/mute function for each device individually:

1. Press SETUP (7) and hold this key down until the LED stays on (takes about 2-3 seconds).
2. Press MUTE (4) and hold this key down until the LED goes off.
3. Briefly press the desired key (3) e.g. TV, DVD etc., the LED flashes and stays on.
4. Briefly press the VOLUME key (6, lower volume), the LED flashes and stays on.
5. Briefly press MUTE (4), the LED goes off.
6. The selected device will now operate with its own volume function.

Restoring the volume/mute function to the standard (factory) settings:

1. Press SETUP (7) and hold this key down until the LED stays on (takes about 2-3 seconds).
2. Press MUTE (4) and hold this key down until the LED goes off (the LED now flashes).
3. Press MUTE (4) one more time and the LED goes off.
4. The volume/mute function is restored to the factory settings.

7.6 Switching between antenna signal and audio/video source

You can connect not only an antenna signal to the TV Anywhere transmitter, but also an external audio/video source (for example a DVD player, a video recorder or a satellite receiver). You can then use the TV Anywhere remote control to switch between the antenna signal and the external source. You do this by pressing the [CATV/ AV] button on the remote control. Make sure the remote is in CBL mode (press CBL first).

7.7 Changing the code of the 6in1 remote for use with the TV Anywhere

☺ *You only have to change the code of the 6in1 remote if another TV Anywhere system is used in your immediate neighbourhood (within 100 meters).*

☺ You can only access the screen below / change the handset code AFTER you programmed the TV Anywhere (chapter 6).

The default setting of the remote is "0636". To change the code of both the 6in1 remote and your TV Anywhere system:

1. Press and hold SETUP until the LED stays lit.
2. Press CBL.
3. Enter one of the following codes:
0639
0638
0637
0636 (default)
4. Switch the TV Anywhere transmitter off and then on again (by using the ON/OFF switch [7])
5. Press the SOURCE and CHAN UP buttons (right button) at the front of the transmitter at the same time.
6. The following text will appear on your screen:

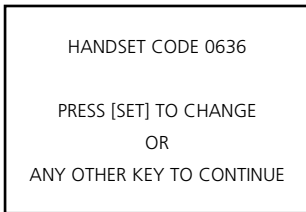

HANDSET CODE 0636
PRESS [SET] TO CHANGE
OR
ANY OTHER KEY TO CONTINUE

7. Press "SET". The following text will appear on your screen:

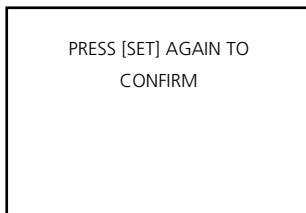

PRESS [SET] AGAIN TO
CONFIRM

8. Press "SET" again.
9. The following text will appear on your screen (where WXYZ is the new code):

CODE WXYZ ACCEPTED

10. Test the connection by pressing PROG+ or PROG-.

7.8 Resetting the configuration of the remote control

You can reset the remote control to its original configuration, as follows:

1. Press the SETUP button until the LED stays lit.
2. Press the STOP button twice and then press the MUTE button once.
3. The LED will extinguish.

8. FREQUENTLY ASKED QUESTIONS

The system does not work properly

Attention: The power adapters for the transmitter and receiver are different. You need to connect the small (6V) power adapter to the receiver. The large (12V) power adapter needs to be connected to the transmitter.

Poor picture quality on all TV channels

1. Disturbances in the signal can sometimes affect the transmission quality. Move the TV Anywhere transmitter or receiver a few centimeters to solve the problem.
2. Change the channel settings (A .. D) for both the transmitter and the receiver. The channel setting on the transmitter must match the setting on the receiver (e.g. both set to B).

Poor picture quality on some of the TV channels

1. Check the antenna connection of the TV Anywhere transmitter. You can check the signal on the transmitter side by directly connecting a TV to the antenna connection. It is especially important to check your antenna system, as high frequency channels contain more noise than lower frequency channels.
2. If the TV channel found is not tuned properly, use the FINE TUNE+ and FINE TUNE- buttons to fine tune the TV channel. Press COPY followed by PASTE to store the new settings.

The infrared extender does not work

1. Is the infrared extension cable connected to the TV Anywhere transmitter? Are the infrared eyes attached to your equipment at the right position? Try to experiment with their location if you are not convinced of the right position on your device.
2. If you are using wireless headphones, wireless speakers or other equipment using 433.92MHz transmission, this could affect the range of the infrared extender function dramatically.

Switch these devices off to improve the range.

The remote won't control your A/V equipment or doesn't work at all

1. Use manual controls or the original remote control to confirm the equipment is working properly.
2. Make sure you press the device button for the device you want to control.
3. Re-enter the code for your A/V device from the code list.
4. Try searching for codes by using the Manual or Automatic code search.
5. Check the polarity of the batteries.
6. Replace the batteries.

The remote won't work with the TV Anywhere

1. The code for the remote control does not match the code set up for the TV Anywhere system.
2. To operate the TV Anywhere with the remote provided, you need to point it at the TV Anywhere receiver.
3. To operate the TV Anywhere with the remote provided, it has to be set to TV Anywhere mode. To set it to the TV Anywhere mode, press the [CBL] button.
4. Using a wireless baby monitor, wireless headphones or wireless speakers that use the same frequency as the infrared extender of your TV Anywhere (433 MHz), will significantly decrease the range.
5. Read paragraph 7.7 on how to set the handset code

My TV Anywhere cannot find any channels

1. You have chosen the wrong TV system. Read paragraph 6.4.
2. Check your antenna connection.

I do not get a blue screen on my TV

The TV Anywhere receiver is attached to the Scart input on your TV. This means that the TV always has to be set to "external channel" or "audio/video" channel. The instruction manual for your TV will tell you how to do this.

I've programmed the channels on the TV Anywhere but I can't switch channels

1. Read "The remote won't work with the TV Anywhere".
2. The TV Anywhere has stored the channels on the transmitter. You therefore cannot switch channels on the TV; you have to do this on the TV Anywhere transmitter itself. The TV always has to be set to the "external" or "audio/video" channel. By setting the remote to TV Anywhere mode (using the [CBL] button), you can change the channels on the TV Anywhere transmitter. When doing so, it is important to point it at the TV Anywhere receiver.

I can hear the sound of the first TV on the second TV via the TV Anywhere.

You have probably connected the cable with the Scart adapter TRANSMITTER to the audio/video OUT of the TV Anywhere transmitter. You need to use OUTPUT with the Scart adapter RECEIVER and INPUT with the Scart adapter TRANSMITTER.

Do you still have questions?

Please check out www.marmitek.com for more information.

RANGE

Operating range:	Up to 100m free field, up to 30m through walls and ceilings
Power:	230VAC/50Hz, 6V/300mA (receiver) and 12V/500mA (transmitter) DC mains adapter
Built in cable tuner:	Philips, VHF low, VHF high, UHF
Standard:	Multi Europe: PAL BG/PAL I/SECAM
Compatibility:	+/- channel compatible for use in all countries using PAL
Memory:	120 channel
Transmitter:	2,4 GHz, 4 channels (A,B,C,D)
Infrared extender:	built in 433,92 MHz transmitter and receiver
Universal remote:	Controls up to six devices (TV Anywhere, TV, VCR, SAT, DVD)



Environmental Information for Customers in the European Union

European Directive 2002/96/EC requires that the equipment bearing this symbol on the product and/or its packaging must not be disposed of with unsorted municipal waste. The symbol indicates that this product should be disposed of separately from regular household waste streams. It is your responsibility to dispose of this and other electric and electronic equipment via designated collection facilities appointed by the government or local authorities. Correct disposal and recycling will help prevent potential negative consequences to the environment and human health. For more detailed information about the disposal of your old equipment, please contact your local authorities, waste disposal service, or the shop where you purchased the product.

TV ANYWHERE

SICHERHEITSHINWEISE

- Um Kurzschluss vorzubeugen, dieses Produkt ausschließlich im Hause und nur in trockenen Räumen verwenden. Setzen Sie die Komponenten nicht Regen oder Feuchtigkeit aus. Nicht neben oder nahe eines Bades, Schwimmbades usw. verwenden.
- Setzen Sie die Komponenten Ihres Systems nicht extrem hohen Temperaturen oder starken Lichtquellen aus.
- Das Produkt niemals öffnen: Das Gerät enthält Bestandteile mit lebensgefährlicher Stromspannung. Überlassen Sie Reparaturen oder Wartung nur Fachleuten.
- Bei einer zweckwidrigen Verwendung, selbst angebrachten Veränderungen oder selbst durchgeführten Reparaturen erlöschen sämtliche Garantieansprüche. Marmitek übernimmt bei einer falschen Verwendung des Produkts oder einer anderen Verwendung des Produkts als für den vorhergesehenen Zweck keinerlei Produkthaftung. Marmitek übernimmt für Folgeschäden keine andere Haftung als die gesetzliche Produkthaftung.
- Batterien: Halten Sie die Batterien außer Reichweite von Kindern. Geben Sie die Batterien als chemischen Kleinabfall ab. Verwenden Sie niemals alte und neue Batterien oder unterschiedliche Batteriesorten durcheinander. Entfernen Sie die Batterien, wenn Sie das System längere Zeit nicht benutzen. Achten Sie beim Einlegen der Batterien auf die Polarität (+ / -): Falsches Einlegen kann zu Explosionsgefahr führen.

Inhaltsverzeichnis

1. Das TV Anywhere System
2. TV Anywhere Sender
 - 2.1. Bedienungselemente, Sender
3. TV Anywhere Empfänger
 - 3.1. Bedienungselemente, Empfänger
4. Das System installieren
 - 4.1. Sender ohne zusätzliche Geräte installieren
 - 4.2. Sender mit zusätzlichen Geräten installieren
 - 4.3. Empfänger installieren
5. 6in1 Fernbedienung – TV Anywhere Funktionalität
6. TV Anywhere Sender einstellen
 - 6.1. Gewünschte Reihenfolge der TV Sender bestimmen
 - 6.2. Feinabstimmung
 - 6.3. Nochmals scannen
 - 6.4. Anderes TV System wählen
 - 6.5. Master Reset
 - 6.6. Empfänger an seinem definitiven Platz aufstellen
7. 6in1 Fernbedienung – universelle Nutzung
 - 7.1. Infrarotverlängerung
 - 7.2. Funktionsbeschreibung der Tasten

- 7.3. Einstellung der Fernbedienung für Ihren TV, Videorekorder, DVD-Spieler und Satellitenempfänger
 - 7.3.1. Manuelle Eingabe der Codes
 - 7.3.2. Automatisches Suchen von geläufigen Marken
 - 7.3.3. Automatisch Codes suchen alle Marken
 - 7.3.4. Manuell Codes suchen
 - 7.4. Gefundene Codes identifizieren
 - 7.5. Volumensteuerung für verschiedene Quellen einstellen.
 - 7.6. Schalten zwischen Antennensignal und Audio/Video Quelle
 - 7.7. Den Code der 6in1 Fernbedienung ändern für Verwendung mit dem TV Anywhere
 - 7.8. Die Fernbedienung in die ursprüngliche Einstellung ab Werk zurückversetzen
8. Häufig gestellte Fragen

1. Das TV Anywhere System

Mit dem Marmitek TV Anywhere System können Sie Ihren TV mit einem Antennensignal versehen ohne irgendwelche Kabel verlegen zu müssen. Der TV Anywhere Sender kann unmittelbar an den Antennenanschluss Ihrer Wohnung angeschlossen werden. Der Empfänger wird an den SCART Eingang Ihres Fernsehers angeschlossen.

Der TV Anywhere Sender besitzt einen eingebauten TV Tuner, der die Sender Ihrer Wahl selektiert und zum an Ihren Fernseher angeschlossenen Empfänger versendet. Das Signal wird auf einer Frequenz von 2,4GHz übersendet. Mit der mitgelieferten Fernbedienung können Sie von dem Ort aus, an dem Sie fernsehen, die Sender anwählen.

Multisource

Der TV Anywhere Sender besitzt zudem Anschlüsse für zusätzliche Geräte wie einen Videorekorder, DVD-Player oder Satellitenempfänger. Auch diese Signale können Sie mithilfe dieses Senders drahtlos zu Ihrem TV versenden. Mit der mitgelieferten 6in1 Universalfernbedienung können Sie nunmehr zwischen dem TV Tuner und Ihrem DVD-Player, Satellitenempfänger und/oder Videorekorder schalten. Darüber hinaus können Sie all diese Geräte mit der mitgelieferten 6in1 Universalfernbedienung fernbedienen.

2. TV Anywhere Sender

Zur Aufstellung des Senders benötigen Sie nachfolgende Zubehörteile:

- TV Anywhere Sender (Transmitter)
- Speisungsadapter 12V (groß)
- Chinch/Chinch Kabel
- Scartadapter mit Label-Transmitter
- Infrarot Extenderkabel mit 3 LED's
- Antennensplitter
- Koaxkabel

2.1 Details Sender (Seite 2)

1. 433MHz Antenne: Empfängt die Signale von Fernbedienungen die benutzt werden an der Seite, wo sich der Empfänger befindet. Dies gilt sowohl für Signale der mitgelieferten 6in1 Universalfernbedienung wie für die Originalfernbedienung Ihres Videorekorders, Satellitenempfängers oder DVD-Players.
2. Anschlusspunkt für das Infrarot Extenderkabel. An diesen Ausgang wird das Infrarot Extenderkabel angeschlossen (für weitere Informationen siehe 4.2).
3. Antenneneingang (Cable in) Für den Anschluss des Signals vom Kabelfernsehanschluss (CAI) oder für das Signal eigenen Antenne. Geerdet (terrestrial)
4. Audio/Video Eingang für den Anschluss eines Videorekorders, DVD-Players oder Satellitenempfängers.
5. Audio/Video Ausgang. An diesem Ausgang befindet sich das Signal des Antennenanschlusses oder das Signal, das an den Audio/Videoeingang [4] angeschlossen ist. Sie können mit der CATV/AV Taste der Fernbedienung zwischen diesen Signalen schalten.
6. Anschluss Speisungsadapter: Für den Anschluss des mitgelieferten 12V Speisungsadapters (groß).
7. EIN/AUS Schalter: Schalter zum Ein- und Ausschalten des TV Anywhere Senders. Ist der Sender eingeschaltet, so wird die LED Anzeige[13] aufleuchten.
8. 2,4 GHz Sendeantenne: Sendet das Kabel- oder AV Signal zum Empfänger.
9. Kanalschalter: Zur Anwahl des 2,4GHz Senderkanals (A,B,C,D). Die Kanalauswahl des Senders und Empfängers muss übereinstimmen.
10. Source Taste: Mit dieser Taste können Sie zwischen dem Antenneneingang [3] und dem Signal des Audio/Video Eingangs [4] schalten.
11. Cable Channel DOWN: Zur Anwahl eines anderen Fernsehsenders (nach unten)
12. Cable Channel UP: Zur Anwahl eines anderen Fernsehsenders (nach oben)
13. LED Anzeige. Diese wird aufleuchten, wenn der Sender betriebsbereit ist [7]

3. TV Anywhere Empfänger

Zur Aufstellung des Empfängers benötigen Sie nachfolgende Zubehörteile:

- TV Anywhere Empfänger (Receiver)
- Speisungsadapter 6V (klein)
- Chinch/Chinch Kabel
- Scart Adapter mit Label-Receiver

3.1 Details Empfänger (Seite 2)

1. 433MHz Antenne: Verschickt die Signale von Fernbedienungen, die in dem Raum, wo sich der Empfänger befindet, verwendet werden. Dies gilt sowohl für Signale der mitgelieferten 6in1 Universal-Fernbedienung wie für die Originalfernbedienung Ihres Videorekorders, Satellitenempfängers oder DVD-Players. Richten Sie hierzu die Fernbedienung auf das Infrarotfenster des Empfängers [7]
2. AV Ausgang: Über diesen Ausgang und die mitgelieferten Kabel schließen Sie Ihren TV an.
3. Kanalschalter: Zur Anwahl des 2,4GHz Senderkanals (A,B,C,D). Die Kanalwahl des Senders und Empfängers muss übereinkommen.

4. Anschluss Speisungsadapter: Zum Anschließen des mitgelieferten 6V Speisungsadapters (klein).
5. EIN/AUS Schalter: Schalter zum Ein- und Ausschalten des TV Anywhere Empfängers.
6. 2,4 GHz Empfangsantenne: Empfängt das Kabel- oder A/V Signal des Senders
7. Infrarotfenster: Hinter diesem Fenster befindet sich ein IR Empfänger für die Signale von Fernbedienungen

4. Das System installieren

Achtung: Aus technischen Gründen müssen Sie den TV Anywhere Sender und den TV Anywhere Empfänger während der Installation nebeneinander aufstellen. Erst nach Installationsbeendigung können Sie den Empfänger an die Stelle, wo Sie Ihren TV permanent aufstellen möchten, aufstellen. Während der Installation muss Ihr Empfänger an einen beliebigen Fernseher angeschlossen sein.

Sie können TV Anywhere auf zweierlei Art anschließen. Sie besitzen einen Satellitenempfänger, Videorekorder oder DVD-Player? Schließen Sie Ihr TV Anywhere dann gemäß Methode 4.2 an. Sie haben diese Geräte nicht? Schließen Sie Ihr TV Anywhere dann gemäß Methode 4.1 an.

4.1 Sender ohne zusätzliche Geräte installieren

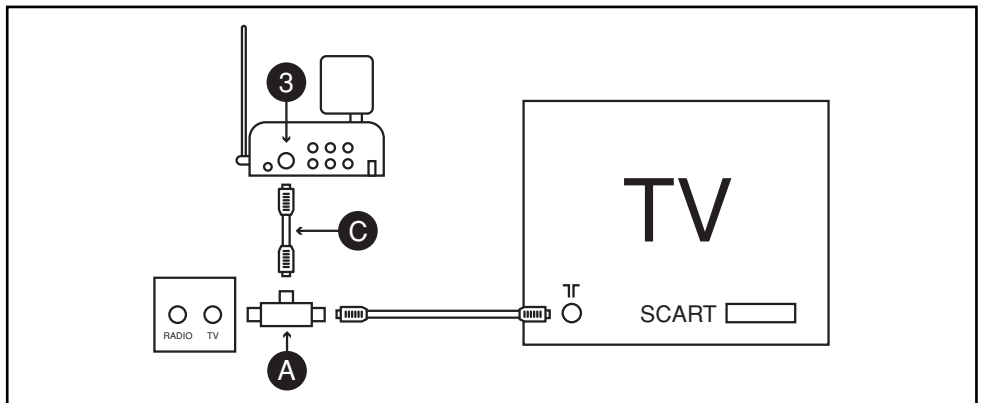

1. Schließen Sie das mitgelieferte Koaxkabel [C] an die Antennen/ Kabel Wandsteckdose an.
2. Schließen Sie das andere Ende des Koaxkabels an den Antenneneingang [3] des TV Anywhere Senders an
3. Stellen Sie den Kanalschalter (Schiebeschalter) [9] auf einen Kanal nach Ihrer Wahl ein. Z.B. Kanal C
4. Schließen Sie den großen Speisungsadapter (12V) an den TV Anywhere Sender [6] an.
5. Schalten Sie den Sender mit der ON/OFF Taste [7] ein.
6. Stellen Sie den TV Anywhere Sender, wenn möglich rundherum frei, auf. Stellen Sie Ihren Sender vorzugsweise nicht auf Ihre Audio- und Videogeräte. Richten Sie die Parabolantenne [K] mit der flachen Seite in Richtung des Empfängers.

4.2 Sender mit zusätzlichen Geräten installieren (wie Satellitenempfänger, Videorekorder oder DVD-Player)

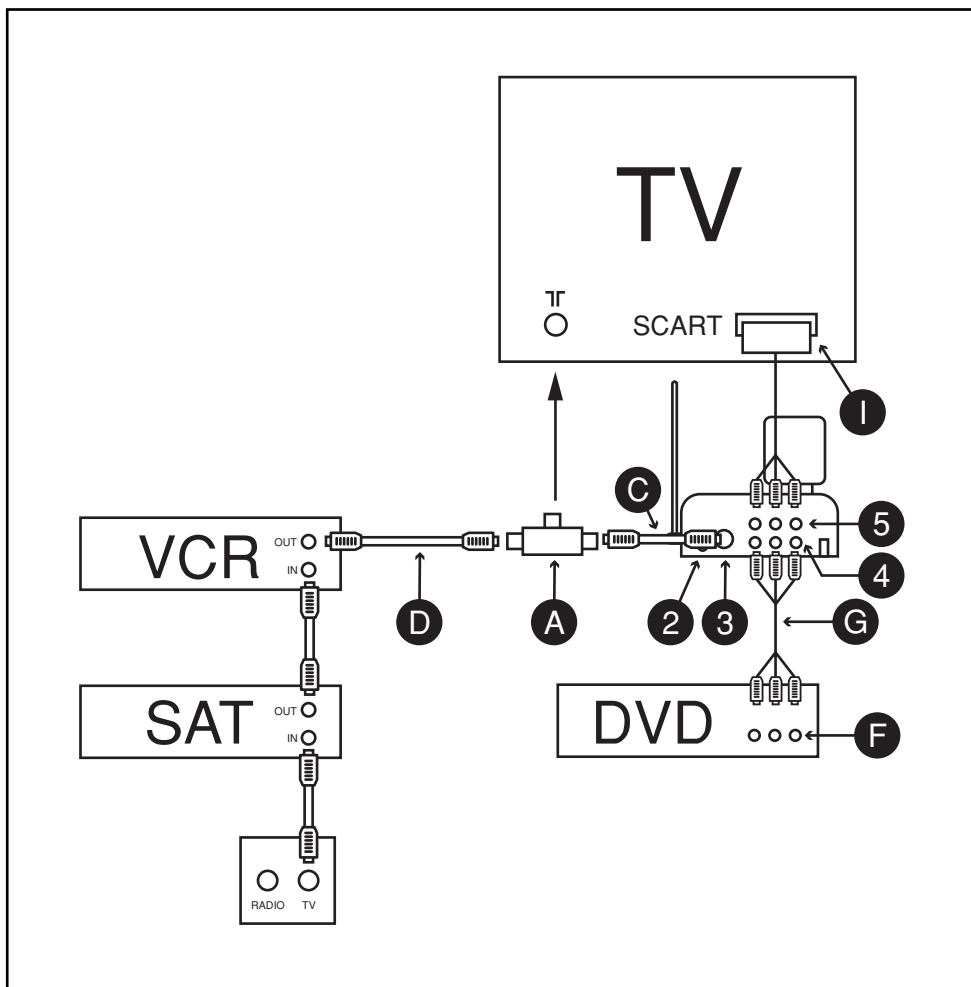

DEUTSCH

Mit dieser Konfiguration können Sie sich sowohl im Wohnzimmer wie in einem zweiten Raum Bilder aller angeschlossenen Quellen ansehen.

1. Stecken Sie den Antennensplitter [A] in den Anschluss an der TV-Rückseite.
2. Schließen Sie das mitgelieferte Koaxkabel [C] an den Antennensplitter [A] an.
3. Schließen Sie das andere Ende des Koaxkabels an den Antenneneingang [3] des TV Anywhere Senders an
4. Verbinden Sie das zu Ihren Geräten gehörende Koaxkabel (Ihres Videorekorders oder Satellitenempfängers [D]) mit dem Antennensplitter. [A].
5. Verbinden Sie den Audio/Video Ausgang [F] des DVD-Players mit dem Audio-

/Videoeingang [4] des TV Anywhere Senders [für die MULTISOURCE Funktion]. Ein Chinch/Chinchkabel (G) ist mitgeliefert.

6. Verbinden Sie den Audio-/Videoausgang [5] des TV Anywhere Senders mit dem Audio-/Videoeingang (Scart-Eingang) [I] des Fernsehers. Verwenden Sie hierzu das Kabel, mit dem Sie ursprünglich Ihren DVD-Player an den TV angeschlossen hatten.
7. Stecken Sie den Stecker des Infrarot-Extenderkabels in Ausgang [2] des Senders.
8. Bringen Sie die Infrarot-LED's des Extenderkabels auf den Infrarotsensoren Ihres Videorekorders, Satellitenempfängers und/oder DVD-Players an. Es ist wichtig, dass die LEDs genau vor den Infrarotsensoren angebracht werden.
9. Stellen Sie den Kanalschalter (Schiebeschalter) [9] auf einen Kanal Ihrer Wahl, z.B. Kanal C
10. Schließen Sie den großen Speisungsadapter (12V) an den TV Anywhere Sender [6] an.
11. Schalten Sie den Sender mit der ON/OFF Taste [7] ein.
12. Stellen Sie den TV Anywhere Sender, wenn möglich rundherum frei auf. Stellen Sie den Sender vorzugsweise nicht auf Ihre Audio- und Videogeräte. Richten Sie die Parabolantenne [K] mit der flache Seite in Richtung des Empfängers.

4.3 Empfänger installieren

Achtung: Aus technischen Gründen müssen Sie den TV Anywhere Sender und den TV Anywhere Empfänger während der Installation nebeneinander aufstellen. Erst nach Installationsbeendigung können Sie den Empfänger an die Stelle, wo Sie Ihren TV permanent aufstellen möchten, aufstellen. Während der Installation muss Ihr Empfänger an einen beliebigen Fernseher angeschlossen sein.

1. Schließen Sie ein Chinch/Chinch Kabel-Set an den Audio-/Videoausgang [2] des TV Anywhere Empfängers (Receiver) an. Achten Sie dabei auf die Farbkodierung. Der gelbe Stecker ist für das Videosignal, der rote und weiße sind für das Audiosignal (rechts bzw. links).
2. Schließen Sie das andere Ende des Chinch/Chinchkabels an Ihren Fernseher an. Wenn Ihr Fernseher mit einem Scarteingang ausgestattet ist, dann können Sie den mitgelieferten Scartadapter verwenden. (mit dem Label 'Receiver').
3. Schalten Sie den Kanalschalter [3] auf denselben Kanal, auf den Sie den TV Anywhere Sender eingestellt haben (z.B. Kanal C).
4. Schließen Sie den kleinen Speisungsadapter (6V) an den TV Anywhere Empfänger [4] an.
5. Schalten Sie den Empfänger mit der ON/OFF Taste [5] ein.
6. Richten Sie die Parabolantenne [K] mit der flachen Seite in Richtung des Senders.

☺ NB. Um Bild des TV Anywhere auf Ihrem TV empfangen zu können, schalten Sie den TV, worauf der Receiver angeschlossen ist, auf den A/V Eingang um (bei manchen TV ist dies Kanal "0"). Der TV Anywhere zeigt einen blauen Schirm, wenn noch keine Sender in den Speicher programmiert wurden.

5. 6in1 Fernbedienung – TV Anywhere Funktionalität

1. Öffnen Sie die Abdeckung auf der Rückseite Ihrer Fernbedienung.
2. Legen Sie 2 AAA Batterien (Alkaline) ein. Beachten Sie die Polarität (+ und -) die auf der Innenseite des Batteriefachs angegeben ist.
3. Schließen Sie das Batteriefach wieder sorgfältig.

TV Anywhere Funktionen Ihrer 6in1 Fernbedienung:

PROG+	Nächsten TV Sender wählen
PROG-	Vorigen TV Sender wählen
0-9	Gespeicherte TV Sender direkt anwählen
PREV.CH	Zurückschalten zum letztgewählten TV Sender
ENT	Bestätigungstaste während des Einstellens von Sendern
CATV/AV	Schalten zwischen dem internen TV Tuner und der, an den Sender angeschlossenen, Geräte (Videorekorder, Satellitenempfänger usw.)
COPY	Einen Fernsehsender aus der Tabelle kopieren
PASTE	Einen kopierten Fernsehsender an einer anderen Stelle in der Tabelle einfügen
DISP	Zeigt im Bildschirm den heutigen Fernsehsender an (On Screen Display)
SCAN	Automatische Suche nach Sendern (6).
FINE TUNE -	Feinabstimmung eines Fernsehsenders
FINE TUN+	Feinabstimmung eines Fernsehsenders
CHAN DELETE	Zum Entfernen eines TV Anywhere Senders. Um einen gespeicherten Fernsehsender zu entfernen wählen Sie den entsprechenden Sender an und drücken auf CHAN DELETE. Der Text "DELETED" erscheint. Nach 4 Sekunden wird der Fernsehsender aus der Tabelle entfernt.
SET	Einstellen eines neuen Security Codes (=spezialer Code für Ihre Fernbedienung) wenn mehr als einTV Anywhere System in der direkten Umgebung in Gebrauch ist (siehe Kapitel 7.7).
SCAN	Durchsuchen des Frequenzbandes nach TV Sendern.

6. TV Anywhere Sender einstellen

Der TV Anywhere erkennt automatisch alle Fernsehsender Ihres Antennensystems und speichert diese. Befolgen Sie nachstehende Schritte:

1. Wenn Sie das TV Anywhere System zum ersten Mal einschalten, befinden sich noch keine Fernsehsender im Speicher. Daraufhin erscheint dann untenstehender Schirm:

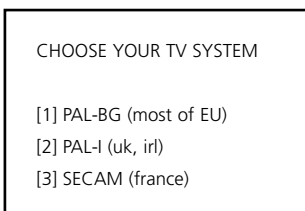

2. Drücken Sie die CBL Taste Ihrer TV Anywhere Fernbedienung.
3. Drücken Sie Taste 1, 2 oder 3, abhängig vom TV System, das in Ihrem Land verwendet wird. Vergessen Sie nicht während des Gebrauchs der Fernbedienung, um auf den Empfänger zu richten. Wenn Sie nicht wissen welches TV System in Ihrem Land verwendet wird, wählen Sie dann Option 1 (PAL-BG).
4. Sie werden ersucht, Ihre Wahl zu bestätigen. Drücken Sie die ENTER Taste (ENT) der Fernbedienung. Wenn Sie einen Fehler gemacht haben, drücken Sie dann erneut die Tasten 1, 2 oder 3, und anschließend die ENT Taste
5. Nachstehender Mitteilung erscheint:

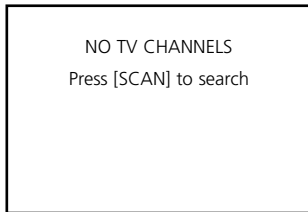

6. Drücken Sie die SCAN Taste, um Ihr TV Anywhere System nach Fernsehsendern suchen zu lassen. Das kann bis zu 7 Minuten dauern und ist abhängig von der Anzahl verfügbarer Fernsehsender. Auf dem Schirm erscheint eine Statusangabe, woraus Sie den Status des Prozesses entnehmen können. Wenn der Balken 100% schwarzgefüllt ist, wird das TV Anywhere System innerhalb der nächsten Minute mit der Suche fertig sein.

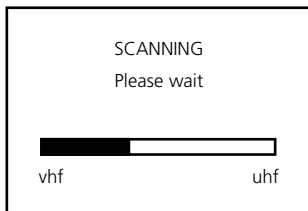

7. Hat das TV Anywhere System die Suche beendet, dann sehen Sie auf dem Schirm wie viele Sender gefunden wurden. Dieser Schirm erlischt nach 4 Sekunden wieder automatisch.



8. Nachdem die "Scan complete" Mitteilung erloschen ist, können Sie mit den PROG+ und PROG- Tasten Ihrer Fernbedienung durch die Fernsehsender "zappen". Hierzu können Sie auch die Zahlentasten Ihrer Fernbedienung verwenden.

- ☺ *Da der Tuner auch sehr schwache Sender erkennen kann, kann es sein, dass "leere" Sender in der Tabelle vorkommen. Wenn Sie einem solchen leeren Sender begegnen, so können Sie diesen aus der Tabelle entfernen indem Sie die CHANNEL DELETE Taste drücken. Wenn Sie diese Taste drücken, erscheint der Text DELETED im Schirm. Der Sender wird nach 4 Sekunden aus der Tabelle entfernt. .*

6.1. Gewünschte Reihenfolge der TV Sender bestimmen

Sie können die gefundenen TV Sender nun in die gewünschte Reihenfolge bringen:

1. Verwenden Sie die PROG+ und PROG- Tasten um die gefundenen TV Sender zu durchlaufen. Suchen Sie den TV Sender, der an Tabellenspitze stehen soll. Wenn Sie den gewünschten Sender gefunden haben, drücken Sie auf Copy. Auf dem Schirm erscheint der Text "COPIED. READY TO MOVE"
2. Fahren Sie mit den PROG+ und/oder PROG- Tasten, oder durch Drücken der Taste 1 Ihrer Fernbedienung zur Tabellenspitze.
3. Wenn Sie in der Tabellenspitze angekommen sind, drücken Sie die Taste PASTE. Der TV Sender wird nun von seiner ursprünglichen Position zur Tabellenspitze transponiert. Auf dem Schirm erscheint nun der Text "ADDED TO PROGRAM LIST".

- ☺ *Der ursprüngliche TV Sender der an der Tabellenspitze stand, wird automatisch auf Position 2 eingestellt, der Sender von Position rückt auf Position 3 vor usw. Dies bedeutet, dass die komplette Tabelle um eine Position vorrückt, sodass keine Sender verloren gehen.*

4. Wiederholen Sie die Schritte 1 bis einschl. 4, um TV Sender in eine andere Position wie 2,3, usw. zu bringen.

6.2 Feinabstimmung

Manchmal können Sie die Bildqualität der gefundenen Sender mit Hilfe der manuellen Feinabstimmung verbessern.

1. Drücken Sie auf FINE TUNE+ and FINE TUNE-. Der Text FINE TUNE + 1..12 oder FINE TUNE- 1..12 erscheint auf dem Bildschirm. Sie sehen, dass sich die Bildqualität schrittweise ändert.
2. Speichern Sie nun die neuen Einstellungen indem Sie die COPY Taste, und danach die PASTE Taste drücken.
3. Möchten Sie die neue Einstellung nicht speichern, so schalten Sie mit den PROG+ und PROG- Tasten einfach einen anderen Sender ein.

6.3 Nochmals scannen

Wenn Sie aus Versehen einen TV Sender aus der Tabelle entfernt haben, so können Sie einen neuen SCAN durchführen. Drücken Sie 2x die SCAN Taste um mit dem Scannen zu beginnen. Denken Sie daran, dass Sie Ihre Sender hiernach erneut in die gewünschte Reihenfolge bringen werden müssen. (6.1).

6.4 Ein anderes TV-System wählen

Wenn Sie keine TV Sender gefunden haben, so kann es sein, dass Sie das falsche TV System gewählt haben (PAL-BG / PAL-I oder SECAM). Um ein anderes TV System anzuwählen, müssen Sie zunächst ein Master Reset durchführen. (6.5). Nach Durchführung des Master Resets können Sie erneut ein TV System wählen. Siehe Kapitel 6 zur Verfahrensweise.

6.5. Master Reset

1. Schalten Sie den TV Anywhere Sender aus und ein (mit der ON/OFF Schalter [7]).
2. Drücken Sie gleichzeitig die Taste SOURCE und CHAN DOWN (mittlere Taste) an der Sendervorderseite.
3. Halten Sie die Tasten gedrückt, bis der Text "DELETED" auf dem Schirm erscheint.

6.6. Den Empfänger an seinem definitiven Platz aufstellen

Sie können den Empfänger nun an seinem definitiven Platz aufstellen.

Der Höchstabstand zwischen Sender und Empfänger hängt von den örtlichen Gegebenheiten ab, beträgt jedoch durchschnittlich bis zu 30 Meter, durch Wände und Decken hindurch.

Verrücken Sie den Sender oder den Empfänger, wenn die Bildqualität zu wünschen übrig lässt oder wenn Ihr TV Anywhere nicht mehr auf die Fernbedienung reagiert. Das Verrücken von nur wenigen Zentimetern kann schon einen großen Unterschied hinsichtlich der Reichweite machen.

In Kapitel 4.3 finden Sie weitere Informationen über das Anschließen des Empfängers an Ihren TV.

7. 6in1 Fernbedienung – universelle Nutzung

Die mitgelieferte 6in1 Fernbedienung besitzt nicht nur Funktionen für Ihr TV Anywhere System (siehe Kapitel 5), Sie können auch Ihren TV, Videorekorder, DVD-Player und Satellitenempfänger mit ihr bedienen! Die Fernbedienung ist fabrikmäßig für die meisten Gerätemarken und Gerätetypen vorprogrammiert.

7.1. Infrarotverlängerung

Ihr TV Anywhere System verfügt über eine eingebaute Infrarotverlängerung, sodass Sie an dem Ort, wo Sie fernsehen, auch Ihren Videorekorder, DVD-Player und Satellitenempfänger, die bei dem TV Anywhere Sender aufgestellt sind, bedienen können. Hierzu richten Sie die Fernbedienung auf den Infrarotempfänger, der sich hinter dem Fenster an der Vorderseite des TV Anywhere Empfängers befindet. Diese Funktion ist sowohl in der mitgelieferten 6in1 Fernbedienung wie auch in der Originalfernbedienung Ihrer Geräte vorhanden (ausgen. B&O). Um diese Infrarotverlängerungsfunktion nutzen zu können, müssen Sie das Infrarot Extenderkabel an den TV Anywhere Sender anschließen. Weitere Informationen finden Sie unter 4.2.

7.2. Funktionsbeschreibung der Tasten

[1] (Ein/aus)

Schaltet das zuletzt eingeschaltete Gerät aus. Manche Geräte können mit dieser Taste auch eingeschaltet werden.

[2] Rote LED-Anzeige

Diese Anzeige blinkt, wenn die Fernbedienung aktiviert wird und leuchtet anhaltend, wenn Sie die Fernbedienung programmieren.

[3] CBL (TV Anywhere), TV, VCR, DVD, ASAT (analoger Satellitenempfänger), DSAT (digitaler Satellitenempfänger)

Mit diesen Tasten wählen Sie das Gerät an, das Sie bedienen möchten.

[4] ~~☒~~ (Ton aus)

Schaltet den Ton ein oder aus. (Sehen Sie Kap. 7.5).

[5] PROG +/-

Schaltet zum vorigen oder nächsten Sender Ihres Fernsehers oder Satellitenempfängers. Im DVD-Modus den nächsten oder vorigen Track.

[6] VOL +/-

Hiermit regeln Sie die Lautstärke. Sie können den Ton Ihrer Geräte leiser oder lauter stellen. (Sehen Sie Kap. 7.5)

[7] SETUP

Hiermit können Sie die Fernbedienung für Inbetriebnahme programmieren. Zudem haben Sie mit dieser Taste Zugang zu einigen Nebenfunktion von bestimmten A/V Geräten (Shift). Drücken Sie die SETUP-Taste und nachfolgende die gewünschte Funktionstaste.

[8] SHIFT

Verschafft Zugang zu Nebenfunktionen. Drücken Sie die SHIFT Taste und nachfolgend die Taste Ihrer Wahl. Drücken Sie nachmals die SHIFT Taste um den SHIFT Modus zu verlassen.

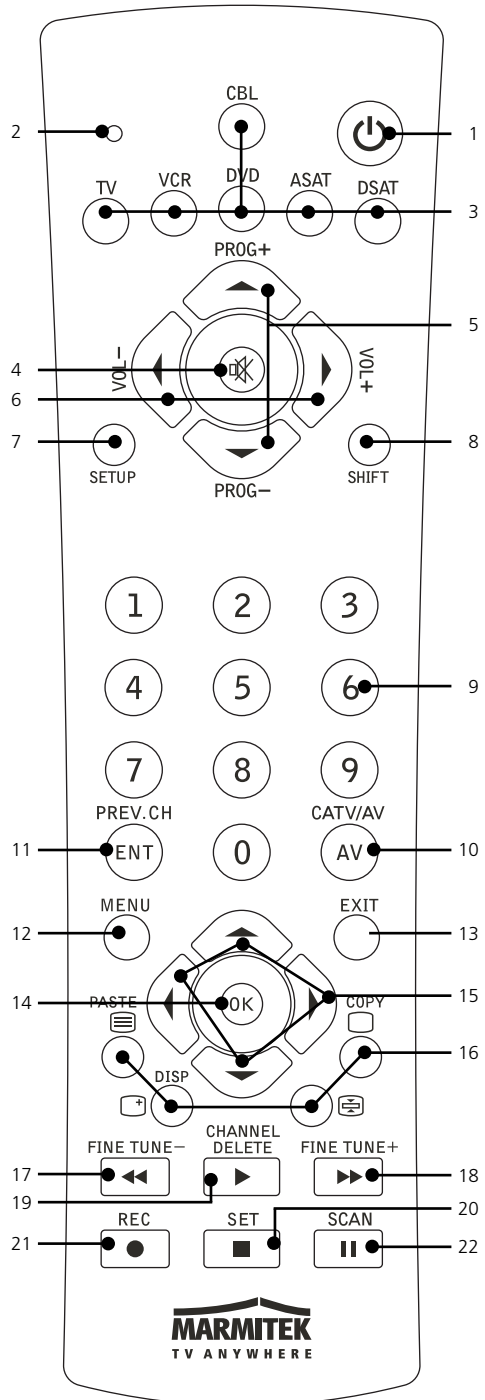

[9] Numeric keys 0-9 [Zahlentasten]

Wirken ebenso wie die Ihrer normalen Fernbedienung.

[10] AV

Selektiert eine externe AV Quelle (über den AV oder Scart Eingang).

[11] ENT

Mit dieser Taste können bei manchen Geräten Sender mit einer höheren Nummer als 9 (2-ziffrig) angewählt werden. Wenn Sie sich im Set-Up Modus befinden und automatisch Codes suchen, können Sie mit dieser Taste den Code des zu bedienenden Gerätes speichern.

[12] Menu

Menü EIN

[13] Exit

Menü AUS

[14] OK

Bestätigung der Menüwahl.

[15] Navigation keys

Nach oben, nach unten, nach links, nach rechts. Navigieren im Menü (TV, DVD usw.).

[16]  Teletext ON: Start/Stop Teletext/Fasttext.

Teletext OFF: Stop Teletext/Fasttext.

Teletext Hold: Stoppt Seitenwechsel im Teletext/Fasttext Modus

Teletext Mix: Ermöglicht um den Teletext/Fasttext und das Bild des angewählten Senders zu mixen.

[17] REW (Schnellauf zurück)

Im VCR- oder DVD Modus: diese Taste funktioniert auf dieselbe Weise wie die Ihrer Original-Fernbedienung.

Im TV-Modus: Farbtaste (rot), Steuerung des Teletextes – oder anderer Gerätefunktionen.

[18] FF (Schnellauf vorwärts)

Im VCR- oder DVD Modus: diese Taste funktioniert auf dieselbe Weise wie die Ihrer Original-Fernbedienung.

Im TV-Modus: Farbtaste (blau), Steuerung des Teletextes – oder anderer Gerätefunktionen.

[19] PLAY

Im VCR oder DVD Modus: diese Taste funktioniert auf dieselbe Weise wie die Ihrer Original-Fernbedienung.

Im TV-Modus: Farbtaste (gelb), Steuerung des Teletextes - oder anderer Gerätefunktionen

[20] STOP

Im VCR- oder DVD Modus: diese Taste funktioniert auf dieselbe Weise wie die Ihrer Original-Fernbedienung.

Im TV-Modus: Farbtaste (grün), Steuerung des Teletextes – oder anderer Gerätefunktionen.

[21] REC (Aufnahme)

Diese Taste funktioniert auf dieselbe Weise wie die Ihrer Originalfernbedienung für den Videorekorder. Zur Vermeidung unabsichtlichen Aufnehmens müssen Sie, um diese Funktion zu aktivieren, die Taste zweimal drücken.

[22] PAUSE

Im VCR oder DVD Modus: diese Taste funktioniert auf dieselbe Weise wie die Ihrer Original-Fernbedienung.

Im TV-Modus: Farbtaste (Violet), Steuerung des Teletextes – oder anderer Gerätefunktionen.

7.3. Einstellung der Fernbedienung für Ihren TV, Videorekorder, DVD-Player und Satellitenempfänger

Um die Fernbedienung mit Ihren eigenen Geräten nutzen zu können, muss diese einmalig programmiert werden. Hierzu geben Sie einen Code ein, der mit der Marke und dem Gerätetyp, die/den Sie mit dieser Fernbedienung steuern möchten, übereinstimmt. Sie können übrigens jedes gewünschte Gerät unter jeder Taste speichern. Haben Sie zum Beispiel zwei Videorekorder, dann können Sie Videorekorder 1 unter VCR speichern, und Videorekorder 2 unter DVD.

7.3.1 Manuelles Festlegen der Codes

Suchen Sie im Codebuch die Liste für die entsprechende Geräteart (TV, Videorekorder, usw.). Suchen Sie daraufhin in der Liste die entsprechende Marke (z.B. Sony). Sie finden nun eine oder mehrere Codes. Sind mehrere Codes verzeichnet, so hängt es vom Gerätetyp ab, welcher Code geeignet ist.

Im Allgemeinen stehen die Codes in Reihenfolge des Alters des Gerätes. Ältere Geräte zuerst, jüngere Geräte am Schluss. Es kann vorkommen, dass Sie verschiedene Codes ausprobieren müssen, um den richtigen Code für Ihr Gerät zu finden:

1. Schalten Sie das Gerät zunächst ein (z.B. TV)
2. Halten Sie die Setup Taste (7) gedrückt bis die LED Anzeige anleibt. Lassen Sie die Setup Taste los.
3. Drücken Sie die Modustaste (3) des Gerätes, das Sie steuern möchten (z.B. TV) und lassen Sie diese wieder los.
4. Geben Sie den Code aus dem Codebuch mit den Nummerntasten ein (9). Die LED Anzeige erlöscht, nachdem die letzte Nummer eingegeben wurde. Wenn Sie den falschen Code eingegeben haben, blinkt die Modus LED Anzeige 3 Sekunden. Danach erlöscht die LED-Anzeige. Wiederholen Sie dann die Einstellung ab Schritt 2.
5. Richten Sie die Fernbedienung auf den TV und drücken die EIN/AUS Taste (1). Das Gerät wird nun ausgeschaltet. Überprüfen Sie die anderen Funktionen (für z.B. einen Videorekorder: vorspulen, zurückspulen usw.). Falls einige Funktionen nicht verwendet werden können, zeigt dies an, dass der eingegebene Code nicht korrekt ist. In diesem Fall wiederholen Sie den oben genannten Vorgang mit den nächsten entsprechenden Code Ihrer Marke.
6. Wiederholen Sie den Prozess für andere Geräte die Sie bedienen möchten (Video, DVD-Player, Satellit usw.) ab Schritt 1.

7.3.2 Automatisches Suchen einzelner, viel vorkommender Marken

Wenn Ihre Marke in der nachstehenden Liste aufgeführt ist, so können Sie nach Marke suchen (das geht schneller als manuell oder automatisch suchen)

BRAND	CODE
Philips/Radiola/Aristona/Erres	1
Sony/Panasonic/JVC/Sharp/Akai/Toshiba/Daewoo	2
Thomson/Brandt	3
Telefunken/Saba/Nordmende	4
Grundig/Blaupunkt	5
Nokia/ITT	6

1. Schalten Sie das Gerät, das Sie bedienen möchten, ein.
2. Halten Sie die SETUP Taste (7) gedrückt bis die LED Anzeige (2) anbleibt. Lassen Sie die SETUP Taste los.
3. Drücken Sie die Modustaste (3) die zu dem Gerät, das Sie bedienen möchten, gehört. Die LED Anzeige (2) blinkt einmal.
4. Geben Sie den Code Ihrer Gerätemarke ein, richten Sie die TV Anywhere Fernbedienung auf das Gerät und drücken Sie einmal auf Prog+ (5). Richten Sie die Fernbedienung so lange auf das Gerät, bis der Kanal umschaltet (die Fernbedienung sendet ein Infrarotsignal pro Sekunde. Warten Sie also kurz, bis Ihr Gerät reagiert). Reagiert Ihr Gerät, drücken Sie auf ENT (11) um den Code zu bestätigen. Haben Sie den Code aus Versehen verfehlt, dann können Sie die Suche beenden indem Sie auf Prog- (5) drücken und kehren Sie dann nach wiederholtem Tastendrücker wieder zu dem richtigen Code zurück. Drücken Sie auf ENT (11) um den Code zu bestätigen.

☺ *Reagieren einige Funktionen Ihres Gerätes nicht, so müssen Sie einen nächsten Code Ihrer Marke ausprobieren. Die Suchfunktion beginnt nach dem zuletzt bestätigten Code.*

7.3.3 Automatisch Codes suchen alle Marken:

Wenn Sie einen unbekanntenen Code suchen, können Sie auch automatisch alle Codes durchlaufen. (AutoSearch).

☺ *Da Sie jedes Gerät (TV, DVD, Satellit) den VCR-, CBL-, DVD-, AUDIO-, ASAT-, DSAT- und AUX-Tasten zuweisen können, müssen Sie zunächst einen Code des Gerätetyps, das Sie bedienen möchten, eingeben (siehe Codebuch), zum Beispiel: Wenn Sie einen Satelliten unter der AUX-Taste programmieren möchten, so geben Sie erst einen WILLKÜRLICHEN Satellitencode aus dem Codebuch ein und befolgen daraufhin unten stehende Schritte:*

1. Vergewissern Sie sich, dass das Gerät, das Sie bedienen möchten, eingeschaltet ist.
2. Halten Sie die SETUP Taste (8) gedrückt, bis die LED Anzeige (2) anbleibt. Lassen Sie die SETUP Taste los.

3. Drücken Sie die Modustaste (3) die zu dem Gerät, das Sie bedienen möchten, passt. Die LED Anzeige (2) blinkt einmal.
 4. Drücken Sie einmal auf Prog+ (5). Nach einigen Sekunden startet die Fernbedienung die Suche nach dem Code (Schnellsuche, 1 Code pro Sekunde). Wenn das Gerät reagiert, können Sie Prog+ (5) drücken um die Suche zu verlangsamen (1 Code pro 3 Sekunden). Sie können mit Prog- (5) Schritte zurückgehen (oder vorausgehen mit Prog+ (5) wenn Sie zu weit zurückgegangen sind). So wie das Gerät wieder reagiert, drücken Sie auf -/-- (11) um den gefundenen Code zu speichern.
- ☺ *Reagieren einige Funktionen Ihres Gerätes nicht, so müssen Sie einen nächsten Code Ihrer Marke ausprobieren. Die Suchfunktion beginnt nach dem zuletzt bestätigten Code.*

7.3.4. Manuell Codes suchen:

- ☺ *Da Sie jedes Gerät (TV, DVD, Satellit) den VCR-, CBL-, DVD-, AUDIO-, ASAT- und DSAT-Tasten zuweisen können, müssen Sie zunächst einen Code des Gerätetyps, das Sie bedienen möchten, eingeben (siehe Codebuch), zum Beispiel: Wenn Sie einen Satelliten unter der DVD-Taste programmieren möchten, so geben Sie erst einen WILLKÜRLICHEN Satellitencode aus dem Codebuch ein und befolgen daraufhin nachstehende Schritte:*
1. Schalten Sie das Gerät ein.
 2. Halten Sie die SETUP Taste (7) gedrückt bis die LED Anzeige anbleibt. Lassen Sie die SETUP Taste wieder los.
 3. Drücken Sie die Modustaste (3) des Geräts, das Sie bedienen möchten (z.B. den TV) und lassen diese wieder los.
 4. Drücken Sie so lange auf Prog+ (5) bis der Kanal umspringt. Wenn Sie den richtigen Code verpasst haben, dann drücken Sie die Prog- (5) um zum richtigen Code zurückzukehren.
 5. Wenn Ihr Gerät reagiert, drücken Sie auf ENT (11), um den Code zu bestätigen.
- ☺ *Wenn Ihr Gerät keine Prog+ Taste hat, so können Sie die PLAY- (Video oder DVD) (19) oder die POWER Taste (1) verwenden. Reagieren einige Funktionen Ihres Gerätes nicht, so müssen Sie einen nächsten Code Ihrer Marke ausprobieren. Die Suchfunktion beginnt nach dem zuletzt bestätigten Code.*

7.4 Gefundene Codes identifizieren

Wenn die Batterien über einen längeren Zeitraum aus dem Gerät entfernt werden so kann es sein, dass der eingestellte Code aus Ihrem Speicher gelöscht wird. Es empfiehlt sich deshalb, die Codes irgendwo aufzuzeichnen, sodass sie diese später eventuell wieder schnell programmieren können. Wissen Sie den eingestellten Code nicht (z.B. weil Sie den Code mithilfe der Autosearch Funktion gefunden haben) dann können Sie diesen wie folgt lesen:

1. Halten Sie die SETUP Taste [7] gedrückt bis die LED-Anzeige (2) anbleibt. Lassen Sie die SETUP Taste wieder los.
2. Drücken Sie die Modustaste [3] des Geräts, das Sie identifizieren möchten (TV, VCR, DVD,

ASAT oder DSAT). Die LED-Anzeige (2) blinkt einmal.

3. Drücken Sie nochmals die SETUP Taste [7]. Die LED-Anzeige [2] blinkt einmal.
4. Zur Identifizierung der ersten Zahl drücken Sie auf die Zahlen von 0 bis einschl. 9 [9] bis die LED-Anzeige blinkt. Die gedrückte Nummer ist die erste Zahl des Codes.
5. Drücken Sie wieder auf alle Zahlentasten um die zweite Zahl zu finden.
6. Drücken Sie wiederum auf alle Zahlentasten um die dritte Zahl zu finden.
7. Drücken Sie wieder auf alle Zifferntasten um die vierte Ziffer zu finden. So wie die vierte Ziffer gefunden ist, erlischt die LED Anzeige.

7.5 Volumensteuerung für verschiedene Quellen einstellen.

Die Fernbedienung ist serienmäßig so eingestellt, dass die Tasten Volumen und Mute das Gerät bedienen, das unter den Gerätetasten programmiert ist. Wenn das programmierte Gerät keine Volumen/Mute Funktionen hat, dann wird das Volumen vom Fernseher geregelt werden, ohne dass Sie zur TV-Funktion umschalten müssen.

Sie können diese Einstellung auch selber ändern und die Volumenfunktion des betreffenden Geräts z.B. dem Fernseher zuweisen, sodass Sie nicht das Volumen von beispielsweise der Settop Box regeln, sondern das des Fernsehers, und dies ohne zur Fernseh-Funktion umschalten zu müssen.

Achtung: Wenn Sie unten stehende Prozedur bei Geräten ohne Volumen/Mute Funktion durchführen, dann werden die Volumen- und Mute-Tasten nicht funktionieren. Sie müssen in diesem Fall zur Fernsehfunktion umschalten, um das Volumen regeln zu können.

Einstellung einer allgemeinen Volumenreglung für alle Geräte auf der Fernsehbedienung, z.B. Fernseher:

1. Drücken Sie auf SETUP (7) und halten Sie die Taste fest, bis die LED Anzeige kontinuierlich leuchtet (dauert ca. 2-3 Sekunden).
2. Drücken Sie auf MUTE (4) und halten Sie die Taste fest, bis die LED Anzeige erlischt.
3. Drücken Sie die gewünschte Auswahl Taste (3) z.B. Fernseher und lassen Sie diese los, bis die LED Anzeige blinkt und kontinuierlich leuchtet.
4. Drücken Sie auf MUTE (4) und lassen Sie diese los. Die LED Anzeige erlischt. Die LED wird ca. 3 Sekunden lang schnell blinken, wenn der gewählte Code keine Volumen-/Mute Funktion besitzt.
5. In diesem Fall wird bei allen Auswahl Tasten (3) das Volumen des Fernsehers geregelt werden.

Volumen/Mute Funktion für jedes einzelne Gerät einstellen:

1. Drücken Sie auf SETUP (7) und halten Sie diese Taste fest, bis die LED Anzeige kontinuierlich leuchtet (dauert ca. 2-3 Sekunden).
2. Drücken Sie auf MUTE (4) und halten Sie diese Taste fest, bis die LED Anzeige erlischt.
3. Drücken Sie die gewünschte Auswahl Taste (3) z.B. Fernseher, DVD usw. und lassen Sie diese los bis die LED Anzeige blinkt und kontinuierlich leuchtet.
4. Drücken Sie auf die VOLUMEN - (6, leisere Lautstärke) Taste und lassen Sie diese los. Die LED Anzeige blinkt und leuchtet danach kontinuierlich.

5. Drücken Sie auf MUTE (4) und lassen Sie diese los. Die LED Anzeige erlischt.
6. Das gewählte Gerät wird nun seine eigene Volumenfunktion verwenden.

Zurücksetzen der Volumen/Mute Funktion in die standardmäßigen (ab Werk) Einstellungen:

1. Drücken Sie auf SETUP (7) und halten Sie diese Taste fest, bis die LED Anzeige kontinuierlich leuchtet (dauert ca. 2-3 Sekunden).
2. Drücken Sie auf MUTE (4) und halten Sie diese Taste fest, bis die LED Anzeige erlischt (die LED blinkt nun)
3. Drücken Sie nochmals auf MUTE (4) und die LED Anzeige erlischt.
4. Die Volumen/Mute Funktion ist in die Einstellung ab Werk zurückgesetzt.

7.6 Schalten zwischen Antennensignal und Audio/Videoquelle

An den TV Anywhere Sender kann neben dem Antennensignal auch eine externe Audio/ Videoquelle angeschlossen werden (z.B. ein DVD-Player, Videorekorder oder Satellitenempfänger). Mit der TV Anywhere Fernbedienung kann zwischen dem Antennensignal und dieser externen Quelle geschaltet werden. Hierzu drücken Sie die [CATV / AV] Taste Ihrer Fernbedienung. Achten Sie darauf, dass die Fernbedienung sich dabei im CBL Modus befindet (drücken Sie also zunächst die CBL Taste).

7.7 Den Code der 6in1 Fernbedienung ändern für Verwendung mit dem TV Anywhere

☺ *Sie müssen die Codes der TV Anywhere Fernbedienung nur dann ändern, wenn mehrere TV Anywhere Systeme in Ihrer direkten Umgebung genutzt werden (im 100 m Bereich).*

☺ *Sie erhalten nur Zugang zu unten stehendem Schirm / Ändern des Codes NACHDEM Sie die TV Anywhere programmiert haben. Kapitel 6.*

Die Basiseinstellung der Fernbedienung ist "0636". Befolgen Sie, um den Code der Fernbedienung und der TV Anywhere zu ändern, nachfolgende Schritte:

1. Drücken Sie die SETUP Taste bis die LED-Anzeige anbleibt
2. Drücken Sie die CBL Taste
3. Geben Sie einen der vier möglichen Codes ein:
0639
0638
0637
0636 (Einstellung ab Werk)
4. Schalten Sie den TV Anywhere Sender aus und wieder ein (mit dem ON/OFF Schalter [7]).
5. Drücken Sie gleichzeitig die SOURCE und CHAN UP Taste (rechte Taste) an der Vorderseite des Senders.
6. Nachstehende Angaben erscheinen:
7. Drücken Sie die SET Taste. Unten stehende Angaben erscheinen:

HANDSET CODE 0636

PRESS [SET] TO CHANGE
OR
ANY OTHER KEY TO CONTINUE

8. Drücken Sie nochmals auf "SET".

PRESS [SET] AGAIN TO
CONFIRM

9. Unten stehende Angaben erscheinen (WXYZ ist der neue Code):

CODE WXYZ ACCEPTED

10. Testen Sie den Betrieb indem Sie die Tasten PROG+ oder PROG- drücken.

7.8 Die Fernbedienung in die ursprüngliche Einstellung ab Werk zurückversetzen

Sie können die Fernbedienung folgendermaßen in die ursprüngliche Einstellung ab Werk zurückversetzen:

1. Drücken Sie die SETUP-Taste bis die LED Anzeige anleibt.
2. Drücken Sie 2 x die STOP-Taste und daraufhin 1 x die MUTE-Taste.
3. Die LED-Anzeige erlischt.

8. HÄUFIG GESTELLTE FRAGEN

Das System funktioniert nicht betriebsgerecht

Achtung: Die Speisungsadapter für Sender und Empfänger sind unterschiedlich. Der kleine (6V) Speisungsadapter muss an den Empfänger (Receiver) der große (12V) Speisungsadapter an den Sender angeschlossen werden.

Die Bildqualität sämtlicher Sender ist schlecht

1. Zuweilen können Signalreflexionen die Signalqualität beeinflussen. Verrücken Sie den TVAnywhere Sender oder Empfänger um einige Zentimeter um das Problem zu beseitigen.
2. Ändern Sie die Kanaleinstellung (A .. D) an sowohl dem Sender wie dem Empfänger. Die Kanaleinstellung muss an beiden Units die gleiche sein.

Die Bildqualität einiger Sender ist schlecht

1. Vergewissern Sie sich, dass das an den TV Anywhere angeschlossene Antennenkabel in Ordnung ist. Sie können das Signal überprüfen, indem Sie anstelle des TV Anywhere Senders einen Fernseher direkt an den Antennenanschluss anschließen. Kontrollieren Sie auf jeden Fall Ihr Antennensystem, wenn Sie merken dass Sender mit einer hohen Frequenz (hohe Kanäle) besonders rauschen.
2. Wenn die gefundenen Sender nicht präzise genug abgestimmt sind, so können Sie diese durch Drücken der Tasten FINE TUNE – oder FINE TUNE + feinabstimmen. Drücken Sie nun auf COPY und dann auf PASTE um die neue Einstellung zu speichern.

Die Infrarotverlängerung funktioniert nicht

1. Ist das Infrarot Extenderkabel an den TV Anywhere Sender angeschlossen? Haben Sie die Infrarot-LED's direkt vor die Infrarotempfänger Ihrer Geräte geklebt (experimentieren Sie im Zweifelsfall mit der Positionierung der Infrarot-LED's.).
2. Wenn Sie einen drahtlosen Kopfhörer, Lautsprecher oder Babyfon verwenden, der /das auf derselben Frequenz wie die Infrarotverlängerung Ihres TV Anywhere (433MHz) läuft, dann wird dies die Reichweite beträchtlich einschränken.

Ihre Geräte lassen sich mit der Fernbedienung nicht bedienen, oder die Fernbedienung funktioniert gar nicht

1. Bedienen Sie Ihre Geräte manuell oder mit der Original-Fernbedienung um sicher zu gehen, dass Ihre Geräte ordnungsgemäß funktionieren.
2. Vergewissern Sie sich, dass Sie die Funktionstaste des Gerätes, das Sie bedienen möchten (TV, VCR, usw.), gedrückt haben.
3. Geben Sie den Code für Ihr Gerät aus der Codetabelle erneut ein.
4. Probieren Sie den Code Ihres Geräts zu finden, indem Sie die Methode "Manuell Codes suchen" oder Automatische Suche nach Codes" anwenden.
5. Kontrollieren Sie die Polarität der Batterien.
6. Ersetzen Sie die Batterien

Die Fernbedienung funktioniert nicht mit dem TV Anywhere

1. Der Code de Fernbedienung stimmt nicht mit dem Code des TV Anywhere Systems überein.
2. Um den TV Anywhere mit der mitgelieferten Fernbedienung steuern zu können, müssen Sie diese auf den TV Anywhere Empfänger richten.
3. Um die TV Anywhere mit der mitgelieferten Fernbedienung steuern zu können, muss sich dieser im TV Anywhere Modus befinden. Drücken Sie die [CBL] Taste zur Umschaltung der Fernbedienung in diesen Modus.

4. Wenn Sie drahtlose Kopfhörer, drahtlose Lautsprecher oder ein drahtloses Babyfon verwenden, der/die über dieselbe Frequenz wie die Infrarotverlängerung Ihres TV Anywhere (433 MHz) läuft, wird dies die Reichweite beträchtlich einschränken.
5. Lesen Sie Kapitel 7.7 zur Einstellung eines anderen Codes für Ihre Fernbedienung und den TV Anywhere.

Mein TV Anywhere findet keine Sender

1. Sie haben das falsche TV System gewählt. Siehe Kapitel 6.4.
2. Überprüfen Sie Ihren Antennenanschluss.

Mein TV-Schirm wird nicht blau

Der TV Anywhere Empfänger ist an den Scarteingang Ihres Fernsehers angeschlossen. Dies bedeutet, dass Sie den Fernseher immer auf den 'externen Kanal' oder den 'Audio/Video Kanal' schalten müssen. In der Anleitung Ihres Fernsehers wird erläutert wie dies vor sich geht.

Ich habe den TV Anywhere programmiert, kann jedoch keine anderen Sender einschalten.

1. Lesen Sie: "Die Fernbedienung funktioniert nicht mit dem dem TV Anywhere"
2. Der TV Anywhere hat die Kanäle im Sender gespeichert. Sie können also nicht über den TV zappen, sondern Sie zappen über den TV Anywhere Sender selbst. Der Fernseher bleibt dabei also immer auf dem 'externen' oder Audio/Video' Kanal stehen. Sie können zwischen den Sendern auf dem TV Anywhere schalten, indem Sie die Fernbedienung in den TV Anywhere-Modus schalten (mit der [CBL]-Taste) Richten Sie dabei immer die Fernbedienung auf den TV Anywhere Empfänger. .

Ich höre den Ton des ersten TV über den TV Anywhere auf dem zweiten TV

Sie haben wahrscheinlich beim TV Anywhere Sender oder beim Audio/Video OUTPUT das Kabel mit dem Scartadapter TRANSMITTER angeschlossen. Sie müssen jedoch entweder den OUTPUT mit dem Scartadapter RECEIVER verwenden oder den INPUT mit Scartadapter

Haben Sie noch immer Fragen?

Besuchen Sie www.marmitek.com.

TECHNISCHEN DATEN

Reichweite:	Bis zu 100m freies Feld, bis zu 30m durch Wände und Decken
Spannung:	230VAC/50Hz, 6V/300mA (Empfänger) und 12V/500mA (Sender) DC Netzteile
Eingebauter Tuner:	Philips, VHF niedrig, VHF hoch, UHF
Standard:	Multi Europe: PAL BG/PAL I/SECAM
Kompatibel:	+/- Kanal kompatibel zur Verwendung in allen PAL-Gebieten
Speicher:	120 Kanäle
Sender:	2,4GHz, 4 Kanäle (A,B,C,D)
Infrarot Extender:	Eingebauter 433,92 MHz Sender und Empfänger
Universele Fernbedienung:	Für die Bedienung von bis zu sechs Geräten (TV Anywhere, TV, VCR, SAT, DVD)



Umweltinformation für Kunden innerhalb der Europäischen Union

Die Europäische Richtlinie 2002/96/EC verlangt, dass technische Ausrüstung, die direkt am Gerät und/oder an der Verpackung mit diesem Symbol versehen ist nicht zusammen mit unsortiertem Gemeindeabfall entsorgt werden darf. Das Symbol weist darauf hin, dass das Produkt von regulärem Haushaltsmüll getrennt entsorgt werden sollte. Es liegt in Ihrer Verantwortung, dieses Gerät und andere elektrische und elektronische Geräte über die dafür zuständigen und von der Regierung oder örtlichen Behörden dazu bestimmten Sammelstellen zu entsorgen. Ordnungsgemäßes Entsorgen und Recyceln trägt dazu bei, potentielle negative Folgen für Umwelt und die menschliche Gesundheit zu vermeiden. Wenn Sie weitere Informationen zur Entsorgung Ihrer Altgeräte benötigen, wenden Sie sich bitte an die örtlichen Behörden oder städtischen Entsorgungsdienste oder an den Händler, bei dem Sie das Produkt erworben haben.

TV ANYWHERE

Consignes de Sécurité

- Pour éviter tout risqué de court-circuit, ce produit doit être utilisé à l'intérieur et seulement dans des endroits secs. Ne pas exposer le produit à la pluie ou à l'humidité. Ne pas utiliser ce produit près d'une baignoire, piscine, etc.
- Ne pas exposer votre produit à de très hautes température ou à des sources lumineuses intenses.
- Ne pas ouvrir le produit, celui-ci contient des parties reliées au secteur. Seul un technicien qualifié est habilité à réparer ce produit
- En cas d'utilisation incorrecte ou si vous avez ouvert, modifié ou réparé le produit vous-même, la garantie ne sera plus assuré. Marmitek rejette toute responsabilité si le produit est utilise de manière incorrecte ou pour d'autre usage que ceux spécifiés. Marmitek rejette toute responsabilité sur des dommages autres que ceux couvert par la garantie légale.
- Adaptateur secteur: Reliez les adaptateurs secteurs uniquement après vous être assurés que la tension secteur correspond à celle indiquée sur les adaptateurs. Ne branchez jamais un cordon d'alimentation ou un adaptateur secteur endommagé. Dans ce cas contactez votre revendeur.
- Piles: Gardez les piles hors de porté des enfants. Ne jamais utiliser simultanément une pile neuve et une pile usagée ou des piles de type différent. Enlevez les piles en cas de non utilisation prolongée.
- Vérifiez la polarité (+/-) des piles lorsque vous les installez dans l'appareil. Une mauvaise installation peut causer une explosion.

Contenu

1. Le système TV Anywhere
2. Transmetteur TV Anywhere
 - 2.1. Élément de contrôle du transmetteur
3. récepteur TV Anywhere
 - 3.1. Élément de contrôle du récepteur
4. Installation du système
 - 4.1. Installation du transmetteur sans autre équipement relié (antenne seulement)
 - 4.2. Installation du système avec équipement extérieur
 - 4.3. Installation du récepteur
5. Télécommande 6in1 Fonctionnalité de TV Anywhere
6. Réglage des canaux
 - 6.1. Classement des chaînes TV
 - 6.2. Réglages fins
 - 6.3. Re-scan
 - 6.4. Sélection d'un système TV différent

- 6.5. Réinitialisation complète
- 6.6. Installation du récepteur à son emplacement final
- 7. Télécommande 6in1 Utilisation universelle
 - 7.1. Transmission à distance des ordres infrarouges
 - 7.2. Description des touches
 - 7.3. Programmation pour TV, magnétoscope, lecteur DVD et récepteur satellite
 - 7.3.1. Entrée manuelle des codes
 - 7.3.2. Recherche automatique de code pour quelques marques connues
 - 7.3.3. Recherche automatique de code pour toutes les marques
 - 7.3.4. Recherche manuelle de code
 - 7.4. Identification du code trouvé
 - 7.5. Réglage de la commande du volume pour plusieurs sources
 - 7.6. Sélection de l'entrée antenne ou des entrées audio/vidéo
 - 7.7. Changement du code de la télécommande 6en1 pour une utilisation avec TV Anywhere
 - 7.8. Réinitialisation de la télécommande
- 8. Questions souvent posées

1. Le système TV Anywhere

Le système TV Anywhere comprend un transmetteur et un récepteur pour signaux d'antenne. Avec le système TV Anywhere vous pouvez transmettre des signaux audio et vidéo à travers votre maison à une télévision ou un magnétoscope distant sans l'aide de câbles coaxiaux. Le transmetteur TV Anywhere se connecte directement à la prise d'antenne murale de votre maison. Le transmetteur est équipé d'un Tuner TV. Ce Tuner peut être programmé et commandé à distance à l'aide de la télécommande fournie. Ce Tuner convertit le signal provenant de l'antenne en signal audio/vidéo qui est ensuite transmis sur une fréquence de 2,4 GHz. Le récepteur TV Anywhere reçoit ce signal de 2,4 GHz, le décode et transmet le signal audio/vidéo ainsi obtenu à la télévision ou au magnétoscope auquel il est raccordé par la prise PERITEL.

Multisource.

D'autres équipements vidéos peuvent aussi être raccordés au transmetteur (VCR, lecteur DVD ou décodeur satellite). La source choisie peut être sélectionnée, grâce à la télécommande fournie, même à partir d'une autre pièce.

Le TV Anywhere permet de retransmettre à distance le signal infrarouge y compris celui de vos télécommandes originales.

Vous pouvez aussi utiliser la télécommande universelle 6en1 fournie de manière à commander votre télévision locale aussi bien que les différents équipements (DVD, VCR) reliés au transmetteur. Cette télécommande est aussi utilisée pour choisir et programmer les canaux du TV Anywhere.

2. Le transmetteur TV Anywhere

Pour faire fonctionner le transmetteur, utilisez les éléments suivants:

- Transmetteur TV Anywhere
- Bloc d'alimentation 12V (grand)
- Câble RCA/RCA
- Adaptateur PERITEL étiqueté "transmitter"
- Câble d'extension infrarouge comprenant 3 LEDs infrarouges
- Répartiteur coaxial en T
- Câble coaxial

2.1 Détails du transmetteur (Page 2)

1. Antenne 433MHz : reçoit les signaux radio en provenance du convertisseur Infrarouge/radio intégré au récepteur TV Anywhere. Ceci vous permet de pouvoir commander votre transmetteur TV Anywhere, et les équipements qui lui sont associés (DVD, magnétoscope,...), de l'endroit où est placé votre récepteur (télé déportée) à l'aide des télécommandes originales ou de la télécommande fournie. L'antenne doit être placée verticalement.
2. Prise jack: Permet de relier le câble d'extension infrarouge. (Voir § 4.2 pour plus d'information)
3. Entrée antenne: Reliez cette entrée du transmetteur TV Anywhere à votre antenne en utilisant le câble coaxial fourni.
4. Entrées audio/video: Entrées audio/vidéo à relier aux sorties audio/vidéo de votre DVD, VCR, etc...
5. Sortie audio/video: Le signal disponible en sortie est soit le signal provenant de l'antenne (Mode câble sélectionné) soit le signal provenant des entrées audio/vidéo [4] (mode AV sélectionné). Le mode peut être sélectionné grâce à la touche "CATV/AV" de la télécommande
6. Entrée alimentation: Reliez l'adaptateur secteur à cette prise.
7. Power ON/OFF: Cet interrupteur permet de mettre en ou hors service le transmetteur. En service le voyant rouge [13] s'éclaire.
8. Antenne 2,4 GHz: Transmet les signaux audio/vidéo au récepteur.
9. Choix des canaux de transmission: Permet de choisir le canal de transmission 2.4 GHz. Le transmetteur et le récepteur doivent être réglés sur le même canal (A, B, C ou D).
10. Source: Permet de choisir entre l'entrée antenne [3] ou les équipements reliés aux entrées audio/vidéo [4]
11. Cable Channel Down: choix de la chaîne TV (Programme +).
12. Cable Channel Up: choix de la chaîne TV (Programme -).
13. Voyant: Le voyant s'allume à la mise sous tension [7].

3. Récepteur TV Anywhere

Pour faire fonctionner le récepteur, utilisez les éléments suivants::

- Récepteur TV Anywhere
- Bloc secteur 6V (petit)
- Câble RCA/RCA
- Adaptateur PERITEL étiqueté "Receiver"

3.1 Détails du récepteur (Page 2)

1. Antenne 433MHz: Transmet les signaux radio provenant du convertisseur Infrarouge/radio intégré au récepteur TV Anywhere. Ceci vous permet de pouvoir commander votre transmetteur TV Anywhere et les équipements qui lui sont associés (DVD, magnétoscope, ...) de l'endroit où est placé votre récepteur (télé déportée) à l'aide des télécommandes originales ou de la télécommande fournie. L'antenne doit être placée verticalement.
2. Sorties A/V: Reliez ces sorties à votre téléviseur (ou magnétoscope) déporté en utilisant le câble RCA et l'adaptateur PERITEL.
3. Choix des canaux de transmission: Permet de choisir le canal de transmission 2.4 GHz. Le transmetteur et le récepteur doivent être réglés sur le même canal (A,B,C ou D).
4. Entrée alimentation: Reliez l'adaptateur secteur 6V à cette prise
5. Power ON/OFF: Cet interrupteur permet de mettre en ou hors service le transmetteur.
6. Antenne 2,4 GHz: Reçoit les signaux audio/vidéo en provenance de l'émetteur.
7. Fenêtre Infrarouge: Dirigez votre télécommande vers cette fenêtre de manière à pouvoir commander votre CableLink ainsi que les équipements qui lui sont raccordés.

4. Installation du système

Attention: Pour des raisons techniques le récepteur et l'émetteur TV Anywhere doivent être positionnés l'un près de l'autre Durant la phase d'installation. A la fin de l'installation, vous pourrez installer le récepteur à son emplacement définitif. Durant l'installation vous devrez relier le récepteur à un téléviseur.

Vous pouvez relier TV Anywhere de deux manières différentes. Si vous possédez un récepteur satellite, utilisez la méthode décrite au paragraphe 4.2. Si vous ne possédez pas ce type d'équipement, utilisez alors la méthode décrite au paragraphe 4.1.

4.1 Installation du transmetteur sans autre équipement relié (antenne seulement)

1. Reliez le câble coaxial [C] à votre prise d'antenne murale.
2. Reliez l'autre extrémité du câble à l'entrée antenne [3] de votre transmetteur TV Anywhere.
3. Choisissez un canal de transmission [9] par exemple C.
4. Reliez le plus grand des blocs secteur (12V) au transmetteur [6]
5. Mettez l'appareil sous tension: interrupteur [7]
6. Vérifiez que votre émetteur n'est pas trop près d'autres équipements. Ne pas placer le transmetteur sur vos équipements audio ou vidéo. Dirigez l'antenne plate (2.4GHz) [K] en direction du récepteur.

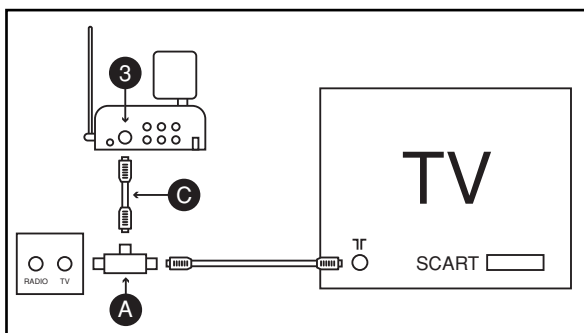

4.2 Installation du transmetteur avec d'autres équipements audio/vidéo reliés DVD, récepteur satellite, etc...).

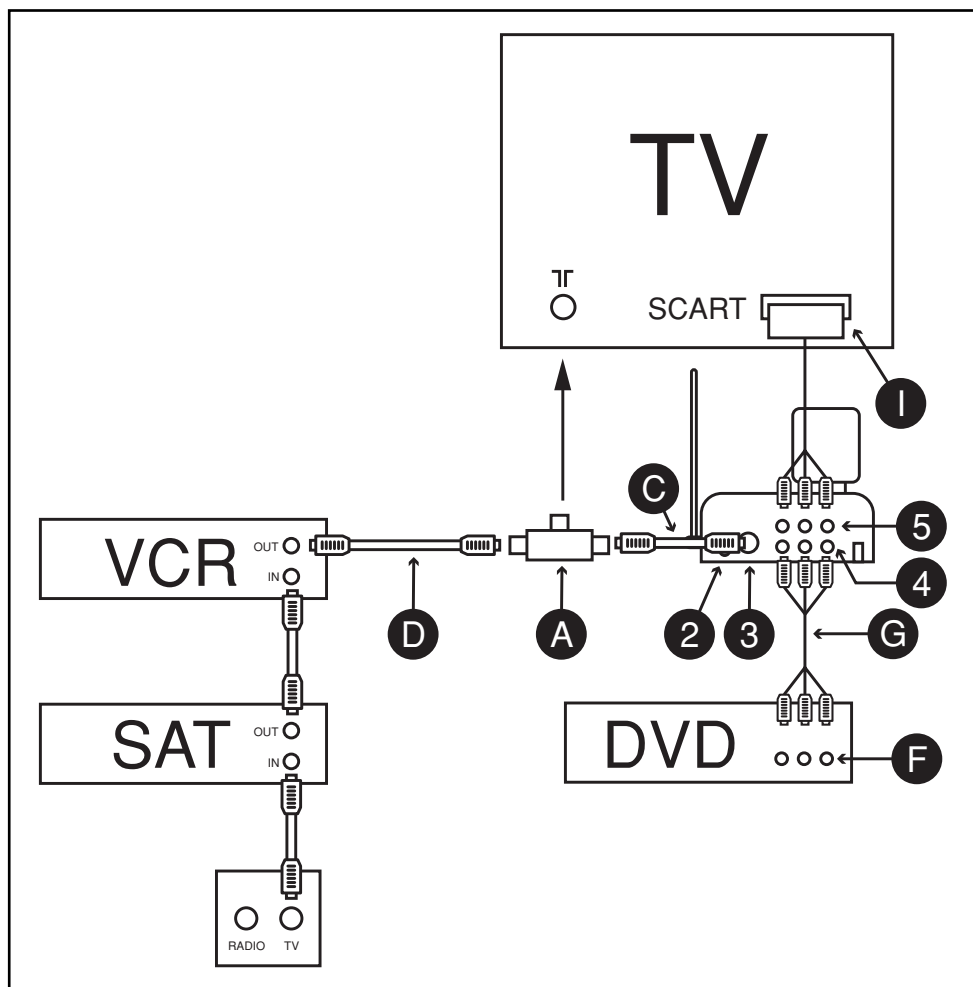

FRANÇAIS

Cette installation vous permet de voir les différentes sources à la fois sur le téléviseur principal et sur le téléviseur déporté.

1. Reliez la prise coaxiale en T [A] à l'entrée antenne de votre TV
2. Reliez le câble coaxial [C] à une des extrémités de cette prise [A]
3. Reliez l'autre extrémité du câble coaxial [C] à l'entrée antenne [3] du transmetteur TV Anywhere.
4. Reliez le câble coaxial existant (provenant du magnétoscope ou décodeur satellite) à l'extrémité libre de la prise en T [A].
5. Reliez les sorties audio/vidéo [F] de votre lecteur DVD aux entrées audio/vidéo [4] de

votre transmetteur TV Anywhere [fonction MultiSource]. Un câble RCA/RCA [G] fourni vous permet de le faire.

6. Reliez les sorties audio/vidéo [5] du transmetteur TV Anywhere à l'entrée PERITEL (SCART) [I] de votre télé. Pour effectuer cette connexion vous pouvez utiliser le câble que vous utilisiez précédemment pour relier votre DVD à votre télé.
7. Insérez la fiche du câble d'extension infrarouge à la sortie [2] du transmetteur TV Anywhere.
8. Localisez la fenêtre infrarouge sur les différents équipements audio/vidéo connectés au TV Anywhere et collez sur chacune une des 3 LEDs infrarouges se trouvant sur le câble d'extension. Pour cela enlevez le papier de protection se trouvant sur ces LEDs. Il se peut que vous ayez à faire plusieurs essais avant de trouver l'endroit exact où coller les LED infrarouges.
9. Choisissez un canal de transmission: interrupteur [9].
10. Reliez le plus grand des blocs secteur (12V) au transmetteur [6]
11. Mettez le transmetteur sous tension: interrupteur [7].
12. Vérifiez que votre émetteur n'est pas trop près d'autres équipements. Ne pas placer le transmetteur sur vos équipements audio ou vidéo. Dirigez l'antenne plate (2.4GHz) [K] en direction du récepteur.

4.3 Installation du récepteur

Attention: Pour des raisons techniques le récepteur et l'émetteur TV Anywhere doivent être positionnés l'un près de l'autre Durant la phase d'installation. A la fin de l'installation, vous pourrez installer le récepteur à son emplacement définitive. Durant l'installation vous devrez relier le récepteur à un téléviseur.

1. Reliez le câble RCA aux sorties audio/vidéo du récepteur TV Anywhere [2]. Les couleurs des fiches du câble et des prises du récepteur doivent correspondre.
2. Reliez ce même câble à votre téléviseur. Utilisez l'adaptateur PERITEL marqué "Receiver" si vous utilisez l'entrée PERITEL de votre télé.
3. Choisissez le même canal de transmission [3] que celui choisi sur le transmetteur (par exemple C).
4. Reliez le petit bloc secteur (6V) au TV Anywhere [4] et à une prise secteur
5. Mettez le récepteur sous tension à l'aide de l'interrupteur ON/OFF [5].
6. Dirigez l'antenne plate 2.4 GHz [K] en direction du transmetteur.

☺ *Pour voir sur votre téléviseur l'image reçue par le récepteur TV Anywhere, sélectionnez l'entrée PERITEL sur votre télé (A/V ou chaîne 0 sur certains télé). Si aucune chaîne n'a été programmée sur le TV Anywhere, un écran bleu doit apparaître sur l'écran de votre téléviseur.*

5. Télécommande 6in1 – fonctions TV Anywhere

1. Ouvrez le compartiment à piles situé à l'arrière de votre télécommande.
2. Insérez 2 piles (AAA non fournies). Faites attention à la polarité.
3. Refermez le compartiment.

Fonctionnement du CableLink avec la télécommande 6en1:

PROG+	Canal suivant
PROG-	Canal précédent
0-9	Choix des canaux (chaînes).
PREV.CH	Retour au canal précédent
ENT	Confirme votre choix durant la programmation (Setup)
CATV/AV	Choix entre le signal provenant de l'antenne ou celui provenant des équipements reliés aux entrées audio/vidéo (par ex. lecteur DVD)
COPY	Copie un canal TV dans la liste
DISP	Affichage à l'écran du canal choisi.
SCAN:	Recherche automatique des canaux (6).
FINE TUNE-	Régage fin d'un canal
FINE TUNE+	réglage fin d'un canal
CHAN DELETE	Efface les canaux de TV Anywhere. Pour effacer un canal mémorisé par TV Anywhere, sélectionnez le canal et appuyez sur CHAN DELETE. Le texte « DELETED » apparaîtra sur l'écran. 4 secondes plus tard, le canal sera supprimé de la liste des canaux.
SET	Pour changer le code de sécurité de votre télécommande. Utilisez cette fonction si vous utilisez plus d'un système TV Anywhere chez vous (voir § 7.7.). Pour des instructions plus détaillées sur la télécommande, voir le chapitre 7.

6. Réglage des canaux du TV Anywhere

Le TV Anywhere va automatiquement reconnaître et mémoriser tous les canaux disponibles sur votre antenne. Suivez simplement la procédure ci-dessous:

1. La première fois que vous mettez sous tension TV Anywhere, aucun canal TV n'est encore mémorisé. Dans ce cas le message suivant devrait apparaître sur votre écran:

CHOOSE YOUR TV SYSTEM

[1] PAL-BG (most of EU)

[2] PAL-I (uk, irl)

[3] SECAM (france)

2. Appuyez sur le touché CBL de la télécommande TV Anywhere.

- Appuyez sur la touche 1, 2 ou 3, suivant le système TV utilisé dans votre pays. N'oubliez pas de pointer la télécommande vers le récepteur. Si vous ne connaissez pas le système utilisé dans votre pays, choisissez l'option 1 (PAL-BG).
- Confirmez votre choix en appuyant sur la touche Enter (ENT) de la télécommande. Si vous avez fait un mauvais choix, ré appuyez sur 1, 2 ou 3 suivis par la touche ENT.
- L'écran suivant apparaît:

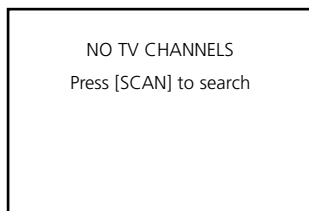

- Appuyez sur la touche SCAN pour rechercher les différents canaux. Cette procédure peut prendre jusqu'à 7 minutes suivant le nombre de canaux disponibles. Quand la barre est à 100%, la recherche se termine dans la minute qui suit.

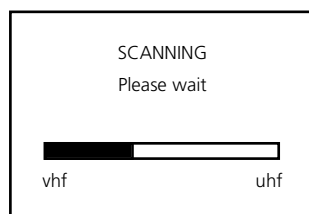

- Quand la recherche est terminée, TV Anywhere affichera le nombre de canaux trouvés. L'écran suivant s'affichera pour 4 secondes.

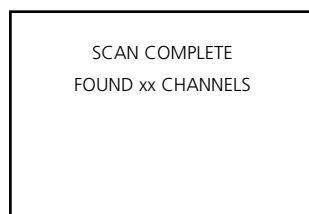

- Après que cet écran ait disparu, vous pourrez changer de chaînes en appuyant sur les touches PROG+ et PROG- ou en utilisant les touches numériques de la télécommande.

☺ *Le tuner de TV Anywhere étant très sensible, il est possible que quelques un des canaux mémorisés soient mauvaises qualités. Vous pouvez effacer ces canaux en appuyant sur la touche CHANNEL DELETE de la télécommande. Si vous appuyez sur cette touche, le mot "DELETED" s'affichera sur l'écran. 4 secondes plus tard le canal TV sera supprimé de la liste.*

6.1. Organisation des chaînes TV

TV Anywhere vous permet d'organiser l'ordre des canaux TV, vous permettant ainsi de créer une liste de chaînes favorites.

1. A l'aide des touches PROG+ et PROG recherchez la chaîne à laquelle vous voulez affecter le numéro de programme 1.
2. Lorsque vous avez trouvé cette chaîne, appuyez sur la touche COPY. Le message "COPIED. READY TO MOVE" apparaît lors sur l'écran.
3. A l'aide des touches PROG+ et PROG- ou en utilisant la touche 1 de votre télécommande retournez à la chaîne N°1.
4. Appuyez alors sur la touche PASTE. La chaîne sélectionnée se trouve désormais affectée du numéro de programme 1. Le message "ADDED TO PROGRAM LIST" apparaît sur l'écran.

☺ *La chaîne qui se trouvait précédemment sur ce programme N°1 se retrouve alors sur le N°2, celle qui était sur le N° 2 se retrouve en N°3, etc...*

5. Répétez les étapes 1 à 4 pour changer les numéros de programmes des chaînes 2, 3, etc.

6.2 Réglage fin

Si l'image d'une chaîne n'est pas parfaite, il se peut que vous puissiez l'améliorer par un réglage manuel.

1. Appuyez sur les touches FINE TUNE+ ou FINE TUNE-. Le texte FINE TUNE + 1..12 ou FINE TUNE - 1..12 apparaîtra sur l'écran. Vous verrez graduellement la qualité de l'image changer.
2. Lorsque la qualité de l'image vous satisfait, mémorisez le réglage en appuyant sur la touche COPY suivi de la touche PASTE.
3. Si vous ne voulez pas mémoriser les nouveaux réglages, changez simplement de chaînes en appuyant sur les touches PROG+ ou PROG-.

6.3 Modification du réglage des canaux

Si vous avez accidentellement effacé des chaînes TV, vous pouvez effectuer de nouveau un balayage des canaux. Appuyez 2 fois sur la touche SCAN pour recommencer la recherche automatique. Attention : vous devrez à nouveau classer les chaînes (6.1).

6.4 Selection d'un autre système TV

Quand, au cours de la recherche, aucun canal n'a été trouvé, cela signifie que vous avez peut être choisi un mauvais système TV (PAL-BG / PAL-I ou SECAM). Pour choisir un autre système TV, vous devrez effacer entièrement la mémoire de TV Anywhere en effectuant une réinitialisation complète du système (6.5). Après avoir exécuté cette réinitialisation, vous pourrez choisir un système TV différent. Voir paragraphe 6

6.5. Réinitialisation

1. Arrêtez le transmetteur TV Anywhere et rallumez le (en utilisant l'interrupteur ON/OFF [7]).
2. Appuyez simultanément sur les touches SOURCE et CHAN DOWN (touche du milieu) sur la face avant du transmetteur.
3. Continuez à appuyer sur ces touches jusqu'à ce que le message "DELETED" s'affiche sur l'écran.

6.6. Installation du récepteur à son emplacement final

Vous êtes maintenant prêt à installer le récepteur à son emplacement final.

La distance maximum entre l'émetteur et le récepteur varie suivant l'environnement local, mais en moyenne la distance est de jusqu' à 30 à travers murs et plafonds.

S'il vous apparaît que l'image est de mauvaise qualité ou si votre système TV Anywhere ne répond pas aux ordres de la télécommande, essayez de bouger légèrement le récepteur ou l'émetteur. Bouger de quelques centimètres le récepteur ou l'émetteur, peut quelque fois accroître considérablement la distance de transmission.

Voir le paragraphe 4.3 pour plus d'information sur la façon de relier le récepteur à votre TV

7. Télécommande universlle 6in1 - Fonctions Universelles

La télécommande 6 en 1 fournie vous permet de contrôler votre TV Anywhere (voir §5) mais aussi votre TV, Magnétoscope, lecteur DVD et décodeur satellite! La télécommande possède en effet les codes de la plus part des marques et modèles de ces équipements.

7.1. Transmission à distance des ordres infrarouges

Votre TV Anywhere vous permet de transmettre à distance les ordres de votre télécommande infrarouge. Vous pouvez ainsi commander votre magnétoscope, lecteur DVD ou récepteur satellite depuis l'endroit où est installé votre TV Anywhere et cela même à travers murs et plafonds. Pour cela, dirigez votre télécommande vers la fenêtre infrarouge qui se trouve en face avant du récepteur TV Anywhere. Vous pouvez utiliser la télécommande 6 en 1 fournie ou les télécommandes originales de vos différents appareils (sauf B&O).

Pour utiliser cette fonction, vous devez avoir relié le cordon d'extension infrarouge au transmetteur TV Anywhere (voir § 4.2 pour plus de détails).

7.2. Descriptions des touches

[1] (On/Off)

Vous permet d'éteindre le dernier équipement sélectionner. Quelques équipements peuvent aussi être allumés en appuyant sur cette touche.

[2] Voyant LED rouge

Le voyant clignote lorsqu'une touche est enfoncée ou est allumé en permanence lors de la programmation.

[3] CBL (TV Anywhere), TV, VCR, DVD, ASAT (récepteur satellite analogique), DSAT (récepteur satellite numérique)

Permet de choisir l'équipement à contrôler.

[4] ~~MUTE~~ (Son off)

Active ou désactive le son (voir Chapitre 7.5).

[5] PROG +/-

Choix des canaux (chaînes) de votre TV ou SAT.

En mode DVD: Chapitre suivant ou précédent.

[6] VOL +/-

Cette touche vous permet de régler le volume. Permet d'augmenter ou de baisser le volume de vos appareils (voir Chapitre 7.5).

[7] SETUP

Permet de programmer la télécommande avant la 1ère utilisation. Elle vous permet aussi d'avoir accès à des fonctions secondaire pour certains équipements Audio/Vidéo (Shift). Appuyez sur SETUP suivi de la touche désiré.

[8] SHIFT

Permet d'accéder aux fonctions secondaires. Appuyez sur SHIFT suivi de la fonction désirée. Appuyez de nouveau sur SHIFT pour sortir de ce mode.

[9] Touches numériques 0-9

Ces touches fonctionnent de la même manière que celles de votre télécommande d'origine.

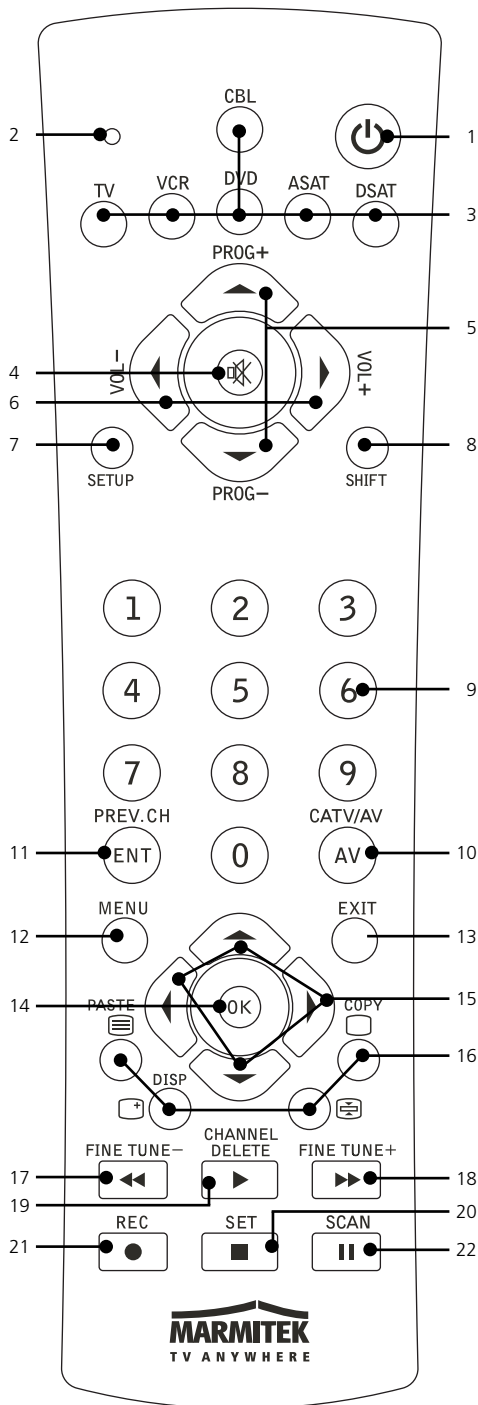

[10] AV

Permet de sélectionner l'entrée PERITEL.

[11] ENT

Utilisée avec les touches numériques, cette touche permet, sur certains équipements, de sélectionner directement les chaînes supérieures à 9. En mode programmation elle permet de confirmer le code de l'équipement.

[12] Menu

Permet d'entrer dans le menu de l'équipement sélectionné (si disponible).

[13] Exit

Permet de sortir du mode menu.

[14] OK

Permet de confirmer un choix.

[15] Touches de navigation

Haut, Bas, Gauche, Droit. Permettent de naviguer dans le menu.

[16]  Télétexte ON : Mise en/hors service du télétexte.

Télétexte OFF : Mise hors service du télétexte.

 Télétexte HOLD : Fige la page de télétexte sur l'écran.

*Télétexte MIX : Affiche la page télétexte sur l'image de la chaîne sélectionnée.

[17] REW (rewind)

En mode VCR ou DVD: Ces touches fonctionnent de la même manière que celles de votre télécommande d'origine.

En mode TV: Touche de couleur (rouge), permet de contrôler le télétexte ou des fonction spéciales sur certains équipements.

[18] FF (fast forward)

En mode VCR ou DVD: Ces touches fonctionnent de la même manière que celles de votre télécommande d'origine.

En mode TV: Touche de couleur (bleue), permet de contrôler le télétexte ou des fonction spéciales sur certains équipements.

[19] PLAY

En mode VCR ou DVD: Ces touches fonctionnent de la même manière que celles de votre télécommande d'origine.

En mode TV: Touche de couleur (jaune), permet de contrôler le télétexte ou des fonction spéciales sur certains équipements.

[20] STOP

En mode VCR ou DVD: Ces touches fonctionnent de la même manière que celles de votre télécommande d'origine.

En mode TV: Touche de couleur (verte), permet de contrôler le télétexte ou des fonction spéciales sur certains équipements.

[21] REC (record)

Ces touches fonctionnent de la même manière que celles de votre télécommande d'origine pour votre VCR. Pour éviter des erreurs, vous devez appuyez 2 fois sur cette touche pour enregistrer.

[22] PAUSE

En mode VCR ou DVD: Ces touches fonctionnent de la même manière que celles de votre télécommande d'origine.

En mode TV: Touche de couleur (mauve), permet de contrôler le télétexte ou des fonction spéciales sur certains équipements.

7.3. Programmation pour TV, magnétoscope, lecteur DVD et récepteur satellite

Pour que votre télécommande fonctionne avec vos équipements, vous devez en premier lieu la programmer. Pour cela vous devez entrer un code correspondant à chacun des modèles d'appareils que vous désirez contrôler. Vous pouvez programmer n'importe quel appareil sous n'importe quelle touche de MODE, sauf la touche TV qui devra toujours contrôler une TV. Par exemple vous pouvez programmer un premier VCR sous la touche VCR et un second VCR sur la touche DVD.

7.3.1 Entrée manuelle des codes

Prenez la liste des codes et recherchez la marque de votre appareil, par exemple une TV ou un magnétoscope (VCR) Sony. Vous verrez alors un ou plusieurs codes. S'il y a plusieurs codes, vous serez peut être amené à faire plusieurs essais avant de trouver celui correspondant à votre équipement. Les codes sont classés par ordre chronologique, les plus anciens en premier et les nouveaux en dernier.

1. Vérifiez que votre équipement est en marche (exemple TV).
2. Appuyez et maintenez la touche SETUP [7] enfoncée jusqu'à ce que le voyant lumineux LED demeure allumé en permanence. La relâcher ensuite.
3. Appuyez sur la touche mode (3) de l'équipement que vous souhaitez commander (par exemple TV pour un téléviseur).
4. A l'aide de la liste de codes, composez grâce aux touches numériques (9) le premier code à 3 chiffres correspondant à la marque de votre téléviseur. Après avoir entré le code, le voyant lumineux (2) s'éteint. Si le code entré est erroné, le voyant clignote 3 secondes puis s'éteint. Vous devez reprendre la procédure à partir de l'étape.2
5. Dirigez la télécommande vers votre téléviseur, puis appuyez sur la touche POWER (1). Si l'équipement s'éteint, vérifiez les autres fonctions (exemple pour un magnétoscope : avance, retour, etc.). Si certaines fonctions ne répondent pas, cela signifie que le code entré n'est pas le bon. Dans ce cas répétez la procédure ci-dessus avec le code suivant correspondant à votre marque.
6. Procédez de la même manière pour les autres équipements que vous désirez contrôler (VCR, SAT, CD, DVD, AUX)

7.3.2 Recherche automatique de code pour quelque marque connue

Si la marque de votre appareil se trouve dans la liste ci-dessous, utiliser la recherche par marque (plus rapide que la recherche manuelle ou automatique):

BRAND	CODE
Philips/Radiola/Aristona/Erres	1
Sony/Panasonic/JVC/Sharp/Akai/Toshiba/Daewoo	2
Thomson/Brandt	3
Telefunken/Saba/Nordmende	4
Grundig/Blaupunkt	5
Nokia/ITT	6

1. Vérifiez que votre équipement est en marche. Sinon allumez le manuellement
2. Appuyez et maintenez la touche SET UP (7) enfoncée jusqu'à ce que le voyant LED (2) demeure allumé en permanence. Relâchez la touche.
3. Appuyez sur le mode (3) de l'équipement souhaité (par exemple TV).
4. Composez grâce aux touches numériques (9) le code correspondant à la marque de votre téléviseur. Dirigez la télécommande vers votre appareil et appuyez une seule fois sur la touche Prog + (5). Continuez à diriger la télécommande vers votre équipement jusqu'à ce que celui-ci change de chaîne (la télécommande envoie un nouveau signal infrarouge toute les secondes, aussi veuillez attendre jusqu'à ce que votre équipement réagisse). Dès que l'appareil change de chaîne, vous devez appuyer immédiatement sur ENT(11) pour enregistrer le code et stopper le déroulement de la liste. Si vous n'avez pas réagi assez vite, vous avez la possibilité de revenir au code précédent en appuyant sur PROG- (5) autant de fois que nécessaire. Dès que l'appareil répond à nouveau, appuyez sur ENT (11) pour enregistrer le code.

☺ Si certaines fonctions de votre équipement ne peuvent pas être commandées, vous devez entrer un autre code.

7.3.3 Recherche automatique de code pour toutes les marques

Plutôt que de chercher un code dans la liste, vous pouvez utiliser la méthode de recherche automatique ci-dessous.

☺ *La télécommande vous permettant de commander un appareil de n'importe quel type (TV, DVD, SAT...) à partir des touches VCR, DVD, ASAT, DSAT, CBL, CD, AUX: vous devez d'abord entrer le code d'un appareil similaire à celui que vous souhaitez commander, par ex: si vous souhaitez programmer un SAT sous la touche VCR, entrez d'abord le code d'un satellite de n'importe quelle marque et suivez la procédure suivante:*

1. Vérifiez que votre équipement est en marche. Sinon allumez le manuellement.
2. Appuyez et maintenez la touche SETUP [7] enfoncée jusqu'à ce que le voyant LED (2) demeure allumé en permanence. Relâchez la.
3. Appuyez sur le mode (3) de l'équipement souhaité (par exemple TV). La LED (2) clignote une fois.

4. Dirigez la télécommande vers votre appareil et appuyez une seule fois sur la touche PROG+ (5). Après quelques secondes la télécommande commence à dérouler toute la liste de codes inclus dans sa bibliothèque (environ 1 par seconde). Appuyez une deuxième fois sur PROG+ (5) pour réduire la vitesse de test (1 code toutes les 3 secondes). Dès que l'appareil change de chaîne, vous devez appuyer immédiatement sur --/ (14) pour enregistrer le code et stopper le déroulement de la liste. Si vous n'avez pas réagi assez vite, vous avez la possibilité de revenir au code précédent en appuyant sur PROG- (5) autant de fois que nécessaire (vous pouvez ré-avancer en appuyant sur PROG+ (5) si vous êtes allés trop en arrière). Dès que l'appareil répond à nouveau, appuyez sur ENT (11) pour enregistrer le code.

☺ *Si certaines fonctions de votre équipement ne peuvent pas être commandées, vous devez entrer un autre code.*

7.3.4. Recherche Manuelle

Note: La télécommande vous permettant de commander un appareil de n'importe quel type (TV, DVD, SAT...) à partir des touches VCR, DVD, ASAT, DSAT, CBL, CD, AUX: vous devez d'abord entrer le code d'un appareil similaire à celui que vous souhaitez commander, par ex: si vous souhaitez programmer un SAT sous la touche VCR, entrez d'abord le code d'un satellite de n'importe quelle marque et suivez la procédure suivante:

1. Vérifiez que votre équipement est en marche. Sinon allumez le manuellement.
2. Appuyez et maintenez la touche SETUP [7] enfoncée jusqu'à ce que le voyant LED (1) demeure allumé en permanence. Relâchez la.
3. Appuyez sur le mode (3) de l'équipement souhaité (par exemple TV).
4. Dirigez la télécommande vers votre appareil et appuyez plusieurs fois sur la touche Prog+ [5] jusqu'à ce que l'appareil s'éteigne. Si vous dépassez le code recherché vous pouvez retourner en arrière avec la touche Prog- [5].
5. Dès que l'appareil que vous souhaitez commander s'éteint, appuyez sur la touche ENT [11] pour enregistrer le code.

☺ *Si votre appareil ne possède pas de touche Prog+, utilisez à la place la touche PLAY (VCR, DVD) (19) ou bien la touche POWER [1]. Si certaines fonctions de votre équipement ne peuvent pas être commandées, vous devez entrer un autre code.*

7.4 Identification du code trouvé

Si les piles sont retirées de la télécommande Durant une longue période, il se peut que les codes mémorisés soient effacés. Nous vous conseillons de noter ces codes de façon à pouvoir reprogrammer la télécommande plus facilement. Si vous ne connaissez pas les codes, vous pouvez les identifier grâce à la méthode suivante:

1. Appuyez et maintenez la touche SETUP [7] enfoncée jusqu'à ce que le voyant LED (2) reste allumé en permanence. Relâchez la touche.
2. Appuyez sur le mode (3) correspondant au type d'équipement que vous désirez identifier (TV, VCR, SAT...). Le voyant clignote une fois.

3. Appuyez de nouveau sur la touche SET UP. Le voyant clignote une fois.
4. Pour identifier le premier chiffre appuyez sur chaque touche de 0 à 9 (9) jusqu'à ce que le voyant s'éteigne. La dernière touche sur laquelle vous avez appuyé correspond au premier chiffre du code.
5. Appuyez sur chaque touche de 0 à 9, comme indiqué ci-dessus, pour identifier le deuxième chiffre.
6. Appuyez sur chaque touche de 0 à 9, comme indiqué ci-dessus, pour identifier le troisième chiffre. Quand le troisième chiffre est trouvé, le voyant s'éteint.
7. Appuyez une nouvelle fois sur toutes les touches à chiffre pour trouver le quatrième chiffre. Une fois que ce quatrième chiffre est trouvé, le voyant lumineux s'éteint.

7.5 Réglage de la commande du volume pour plusieurs sources

Par défaut, les touches Volume et Muet de la télécommande permettent de contrôler l'appareil qui est programmé sous les touches [3] de l'appareil. Si l'appareil programmé ne possède pas de fonction Volume/Muet, le volume de la TV est alors réglé sans que vous ne deviez activer la fonction TV.

Vous pouvez modifier vous-même ces paramètres et attribuer la fonction Volume de l'appareil concerné à la TV par exemple, afin de pouvoir régler le volume de la TV, et pas celui du démodulateur ou d'un autre appareil, sans avoir à activer la fonction TV.

Attention, si vous réalisez la procédure ci-dessous sur des appareils dépourvus de la fonction Volume/Muet, les touches Volume et Muet ne fonctionneront pas. Il faut alors activer la fonction TV pour pouvoir régler le volume.

Réglage d'un niveau de volume unique pour tous les appareils sur la télécommande, par ex. TV :

1. Appuyez sur SETUP (7) et maintenez cette touche enfoncée jusqu'à ce que le voyant lumineux s'allume en continu (environ 2-3 secondes).
2. Appuyez sur MUTE (4) et maintenez cette touche enfoncée jusqu'à ce que le voyant lumineux s'éteigne.
3. Appuyez brièvement sur la touche de sélection (3) souhaitée, par ex. TV. Le voyant lumineux clignote et reste allumé.
4. Appuyez brièvement sur MUTE (4). Le voyant lumineux s'éteint. Le voyant lumineux clignote rapidement pendant environ 3 secondes si le code sélectionné ne dispose pas de fonction Volume/Muet.
5. Quelle que soit la touche de sélection (3) choisie, le volume de la TV sera à présent réglé.

Réglage de la fonction Volume/Muet pour chaque appareil séparément :

6. Appuyez sur SETUP (7) et maintenez cette touche enfoncée jusqu'à ce que le voyant lumineux s'allume en continu (environ 2-3 secondes).
7. Appuyez sur MUTE (4) et maintenez cette touche enfoncée jusqu'à ce que le voyant lumineux s'éteigne.
8. Appuyez brièvement sur la touche de sélection (3) souhaitée, par ex. TV, DVD etc. Le voyant lumineux clignote et reste allumé.

- Appuyez brièvement sur la touche VOLUME (6, volume plus bas). Le voyant lumineux clignote et reste allumé.
- Appuyez brièvement sur MUTE (4). Le voyant lumineux clignote et reste allumé.
- A partir de maintenant, l'appareil sélectionné va utiliser sa propre fonction Volume.

Retour aux paramètres standard (par défaut) pour la fonction Volume/Muet :

- Appuyez sur SETUP (7) et maintenez cette touche enfoncée jusqu'à ce que le voyant lumineux s'allume en continu (environ 2-3 secondes).
- Appuyez sur MUTE (4) et maintenez cette touche enfoncée jusqu'à ce que le voyant lumineux s'éteigne (pour l'instant, le voyant lumineux clignote).
- Appuyez une nouvelle fois sur MUTE (4). Le voyant lumineux s'éteint.
- Les paramètres par défaut de la fonction Volume/Muet sont restaurés.

7.6. Choix entre le signal provenant de l'antenne ou celui provenant des entrées audio/vidéo

Vous pouvez relier votre TV Anywhere non seulement à l'antenne mais aussi à une source audio/vidéo extérieure (par exemple un DVD, un récepteur SAT,...). Vous pouvez ensuite utiliser la télécommande TV Anywhere pour sélectionner l'une ou l'autre de ces sources (l'antenne ou les entrées AV) en appuyant sur la touche [CATV/ AV]. La télécommande doit être en mode CBL mode (appuyez sur CBL en premier).

7.7. Changement du code de sécurité de la télécommande 6 en 1 pour l'utilisation avec TV Anywhere

- ☺ *Le changement de code n'est nécessaire que si un autre système TV Anywhere est installé à proximité (dans un rayon de 100m environ).*
- ☺ *Vous ne pouvez avoir accès à l'écran ci dessous et changer le code de la télécommande qu'après avoir programmé TV Anywhere (voir chapitre 6).*

Le code par défaut de la télécommande est "0636"

Pour le modifier aussi bien dans la télécommande que dans le TV Anywhere, procédez comme suit:

- Appuyez et maintenez enfoncée la touche SETUP jusqu'à ce que le voyant rouge s'allume
- Appuyez et relâchez la touche CBL
- Entrez un des codes suivants:
0639
0638
0637
0636 (code usine par défaut)
- Eteignez le transmetteur TV Anywhere et allumez le de nouveau (utilisez l'interrupteur ON/OFF (7))
- Le texte suivant doit s'afficher sur l'écran du TV:

HANDSET CODE 0636

PRESS [SET] TO CHANGE
OR
ANY OTHER KEY TO CONTINUE

6. La télécommande dirigée vers la fenêtre infrarouge se trouvant sur le devant du récepteur TV Anywhere, appuyez sur la touche "SET". Le texte suivant s'affiche:

PRESS [SET] AGAIN TO
CONFIRM

7. Appuyez sur la touche "SET" de nouveau
8. Le message suivant s'affiche (ou WXYZ est le nouveau code): "

CODE WXYZ ACCEPTED

9. Vérifiez le fonctionnement en appuyant sur PROG+ ou PROG-

7.8. Effacement de la configuration de la télécommande

Vous pouvez revenir à la configuration par défaut de la télécommande (configuration usine) de la façon suivante:

1. Appuyez et maintenez enfoncée la touche SETUP jusqu'à ce que le voyant rouge s'allume.
2. Appuyez sur la touche STOP 2 fois et appuyez ensuite sur le bouton MUTE 1 fois.
3. La LED s'éteint.

8. QUESTIONS SOUVENT POSEES

Le système ne fonctionne pas

Attention : les blocs secteurs du transmetteur et du récepteur sont différents. Vous devez relier le plus petit (6V) des adaptateurs secteurs au récepteur. Le plus grand (12V) doit être relié à l'émetteur.

Mauvaise qualité de l'image sur toutes les chaînes TV

1. Des réflexions peuvent quelque fois perturber le signal transmis. Essayez de déplacer de

quelques centimètres le transmetteur ou le récepteur TV Anywhere. Essayez de modifier l'orientation des antennes 2.4 GHz.

2. Changez de canal de transmission (A...D) sur l'émetteur et sur le récepteur. Le canal choisi doit être le même sur l'émetteur et le récepteur. (Par ex.: les deux sur B)

Mauvaise qualité de certaines chaînes:

1. Vérifiez la connexion du TV Anywhere à l'antenne. Vous pouvez contrôler le signal d'antenne du côté transmetteur en reliant une télévision directement à votre prise d'antenne. Il est très important de vérifier votre installation d'antenne si les chaînes transmises sur une fréquence haute sont plus bruitées que les chaînes transmises sur une fréquence plus basse.
2. Si les chaînes trouvées sont mal réglées, utilisez les touches FINE TUNE + et FINE TUNE – de la télécommande pour les régler correctement. Utilisez la touche PROG+/- de la télécommande pour mémoriser les nouveaux réglages.

Le contrôle Infrarouge à distance ne fonctionne pas

1. Le câble d'extension infrarouge est-il relié au transmetteur TV Anywhere? Les LEDs infrarouge sont-elles positionnées correctement sur l'équipement à contrôler? Si vous n'êtes pas sûr de la position de la fenêtre infrarouge de votre équipement, essayez différents emplacements.
2. La distance de fonctionnement peut être réduite considérablement si vous utilisez un casque sans fil, des haut-parleurs sans fil ou tout autre équipement fonctionnant en 433,92 MHz. Arrêtez ces équipements pour accroître la distance de fonctionnement.

La télécommande ne fonctionne pas

1. Vérifiez avec la télécommande d'origine que l'équipement fonctionne correctement.
2. Vérifiez que vous avez bien appuyé sur la touche Mode (VCR, TV etc.) de l'équipement que vous désirez contrôler.
3. Essayez de nouveau de trouver le code de votre appareil avec le manuel.
4. Pour découvrir le code correspondant à votre appareil, essayez la recherche automatique.
5. Vérifiez la polarité de vos piles (indications +/-)
6. Si les piles sont faibles, remplacez-les.

La télécommande ne fonctionne pas avec le TV Anywhere

1. Le code de sécurité de la télécommande n'est pas le même que le code de sécurité du TV Anywhere.
2. Pour utiliser le système TV Anywhere avec la télécommande fournie, vous devez diriger celle-ci vers le récepteur TV Anywhere.
3. Pour utiliser le système TV Anywhere avec la télécommande fournie, celle-ci doit être en mode TV Anywhere. Pour la mettre en mode TV Anywhere, appuyez sur la touche [CBL]
4. La distance de fonctionnement peut être réduite considérablement si vous utilisez un casque sans fil, des haut-parleurs sans fil ou tout autre équipement fonctionnant sur 433,92 MHz. Arrêtez ces équipements pour accroître la distance de fonctionnement.
5. Lisez le paragraphe 7.7 pour programmer votre télécommande.

Mon système TV Anywhere ne trouve aucune chaîne

1. Vous n'avez pas choisi le bon système TV voir paragraphe 6.4.
2. Vérifiez votre antenne.

J'ai un écran bleu sur ma télé

Le récepteur TV Anywhere est relié à l'entrée Péritel de votre téléviseur. L'entrée « extérieure » ou « Audio/Vidéo » doit donc être toujours sélectionnée sur votre téléviseur. Voir le mode d'emploi de votre téléviseur pour sélectionner cette entrée.

J'ai programmé des chaînes sur TV Anywhere mais je ne peux pas les changer

1. lisez le § " La télécommande ne fonctionne pas avec le TV Anywhere " .
2. Les chaînes sont mémorisées sur le transmetteur TV Anywhere. Vous ne pouvez donc pas en changer en commandant la télé, vous devez le faire en commandant le transmetteur TV Anywhere lui-même. La télé doit toujours être en mode "entrée extérieure" ou "entrée audio/video". La télécommande étant en mode TV Anywhere (Touche [CBL]), vous pouvez changer les chaînes du transmetteur, n'oubliez pas, pour cela, de diriger la télécommande vers le récepteur TV Anywhere.

Je peux entendre le son du premier téléviseur sur le second téléviseur via TV Anywhere.

Vous avez probablement mal relié votre TV Anywhere. Reliez les SORTIES Audio/Vidéo RCA (Audio/Video OUT) du transmetteur en utilisant l'adaptateur Péritel marqué RECEIVER et les ENTREES audio/Vidéo RCA (INPUT) en utilisant l'adaptateur Péritel marqué TRANSMITTER.

Vous avez d'autres questions? Allez sur le site www.marmitek.com

CARACTÉRISTIQUES TECHNIQUES

Protée:	Jusqu' à 100m champ libre, jusqu' à 30m à travers murs et plafonds
Alimentation:	230VAC/50Hz, adaptateur DC 6V/300mA (récepteur) et 12V/500mA (transmetteur)
Tuner:	Philips, VHF bande basse, VHF bande haute, UHF
Standard:	Multi Europe: PAL BG/PAL I/SECAM
Compatibilité:	compatible avec les chaînes transmises sur une fréquence non normalisée
Mémoire:	120 chaînes
Transmetteur:	2,4 GHz, 4 canaux (A, B, C, D)
Extension infrarouge:	transmetteur et récepteur 433,92 MHz intégrés
Télécommande universelle:	Pour contrôler jusqu'à six appareils (TV Anywhere, TV, VCR, SAT, DVD)



Informations environnementales pour les clients de l'Union européenne

La directive européenne 2002/96/CE exige que l'équipement sur lequel est apposé ce symbole sur le produit et/ou son emballage ne soit pas jeté avec les autres ordures ménagères. Ce symbole indique que le produit doit être éliminé dans un circuit distinct de celui pour les déchets des ménages. Il est de votre responsabilité de jeter ce matériel ainsi que tout autre matériel électrique ou électronique par les moyens de collecte indiqués par le gouvernement et les pouvoirs publics des collectivités territoriales. L'élimination et le recyclage en bonne et due forme ont pour but de lutter contre l'impact néfaste potentiel de ce type de produits sur l'environnement et la santé publique. Pour plus d'informations sur le mode d'élimination de votre ancien équipement, veuillez prendre contact avec les pouvoirs publics locaux, le service de traitement des déchets, ou l'endroit où vous avez acheté le produit.

TV ANYWHERE

AVISOS DE SEGURIDAD

- Para evitar un cortocircuito, este producto solamente se usa en casa y en habitaciones secas. No exponga los componentes del sistema a la lluvia o a la humedad. No se use cerca de una bañera, una piscina, etc.
- No exponga los componentes del sistema a temperaturas extremadamente altas o a focos de luz fuertes.
- Nunca abra el producto: el equipo contiene piezas con un voltaje mortal. Deja las reparaciones o servicios a personal experto.
- En caso de uso indebido o modificaciones y reparaciones montados por su mismo, la garantía se caducará. En caso de uso indebido o impropio, Marmitek no asume ninguna responsabilidad para el producto. Marmitek no asume ninguna responsabilidad para daños que resultan del uso impropio, excepto según la responsabilidad para el producto que es determinada por la ley.
- Adaptador de red: No conecte el adaptador de red a la red de alumbrado antes de que haya controlado si la tensión de red corresponde con el valor indicado en la estampa de tipo. Nunca conecte un adaptador de red o un cable a la red si éste está dañado. En este caso, por favor entre en contacto con su proveedor.
- Pilas: Ten cuidado que las pilas se encuentran fuera del alcance de niños. Entrega las pilas como residuos químicos. Nunca use pilas nuevas y viejas o pilas de tipos distintos a la vez. Quita las pilas si no usa el sistema durante mucho tiempo. Cuando pone las pilas, presta atención a la polaridad (+ / -): si no son puestas de manera justa, puede causar peligro de explosión.

Índice

1. El sistema TV Anywhere
2. TV Anywhere transmisor
 - 2.1. Elementos de manejo, transmisor
3. TV Anywhere receptor
 - 3.1. Elementos de manejo, receptor
4. Instalación del sistema
 - 4.1. Instalación del transmisor sin equipo suplementario
 - 4.2. Instalación del transmisor con equipo suplementario
 - 4.3. Instalación del receptor
5. 6en1 telemando - TV Anywhere funcionalidad
6. TV Anywhere ajuste de emisores
 - 6.1. Colocar emisores de TV en el orden deseado
 - 6.2. Ajuste de precisión
 - 6.3. Escanear de nuevo
 - 6.4. Elegir otro sistema de TV

- 6.5. Master reset
- 6.6. Trasladar el receptor al sitio definitivo
7. 6en1 telemando – uso universal
 - 7.1. Extensión infrarroja
 - 7.2. Especificación de las teclas
 - 7.3. Acondicionar el telemando para su TV, videograbador, lector de DVD y para su receptor de satélite.
 - 7.3.1. Introducir el código manualmente
 - 7.3.2. Búsqueda automática de algunas marcas frecuentes
 - 7.3.3. Búsqueda automática de códigos para todas las marcas
 - 7.3.4. Búsqueda manual de códigos
 - 7.4. Identificación de códigos encontrados
 - 7.5. Ajustar el volumen del mando a distancia para varias fuentes
 - 7.6. Cambiar entre señal de antena y fuente audio/video
 - 7.7. Cambiar el código del 6en1 telemando para el uso con TV Anywhere
 - 7.8. Reinstalar los ajustes de fábrica en el telemando
8. Preguntas realizadas frecuentemente

1. El sistema TV Anywhere

Con el TV Anywhere de Marmitek puede proveer su TV de una señal de antena sin colocar un cable. Puede conectar el TV Anywhere transmisor directamente al enchufe de antena. Hay que conectar el receptor al enchufe SCART de su televisor.

El TV Anywhere transmisor tiene un ajustador de TV integrado, que selecciona su emisor de TV deseado y lo emite al receptor que está conectado con su televisor. La señal es emitida en una frecuencia de 2,4GHz. Con ayuda del telemando incluido puede conmutar entre los emisores de TV desde su sillón favorito.

Multisource

El TV Anywhere transmisor tiene también enchufes para el equipo de video como videograbador, lector de DVD o receptor de satélite. Esas señales son también emitidas a su televisor sin hilos. Con el 6en1 telemando incluido puede cambiar a distancia entre el ajustador de TV y el videograbador, el lector de DVD o el receptor de satélite.

2. TV Anywhere transmisor

Antes de instalar el transmisor, se necesita las piezas siguientes:

- Un TV Anywhere transmisor (transmitter)
- Adaptador de suministro 12V (grande)
- Tulp/cable Tulp
- Adaptador Scart con transmisor label
- Cable de extensión infrarroja con 3 ojetes
- Empalmador de antena
- Cable coax

2.1 Detalles transmisor (Página 2)

1. Antena 433MHz: Recibe las señales de telemandos que son usados en el sitio del transmisor. Éso va por el 6en1 telemando incluido como también por los telemandos originales del videograbador, del lector de DVD y del receptor de satélite.
2. Punto de enchufe para el cable de extensión infrarroja. En esta salida se enchufa el cable de extensión infrarroja (mira 4.2 para información más detallada).
3. Enchufe de antena (Cable in). Para instalar la señal del televisor (CAI) o la señal de antena (terrestrial).
4. Enchufe Audio/Video. Enchufe para conectar un videograbador, un lector de DVO o un receptor de satélite.
5. Salida Audio/Video. La señal del enchufe de antena o la señal del enchufe Audio/Video [4] son conectadas con esta salida. Con ayuda de la tecla CATV/AV en el telemando, puede conmutar entre estas señales.
6. Enchufe de adaptador de suministro: Para enchufar el adaptador de suministro 12V (grande) incluido.
7. Botón ENCENDIDO/APAGADO: Botón para encender y apagar el TV Anywhere transmisor. Cuando el transmisor está encendido, el LED [13] lo indica.
8. Antena de transmisión 2,4 GHz: Emite el cable o la señal A/V al receptor.
9. Conmutador de canales: Para la selección del canal de transmisión 2,4GHz (A,B,C,D). La selección de los canales del transmisor y del receptor tienen que coincidir.
10. Tecla Fuente: Con este conmutador puede cambiar entre el enchufe de antena [3] y la señal del enchufe Audio/Video [4].
11. Canal Cable: Para seleccionar otro emisor de TV (abajo)
12. Canal Cable UP: Para seleccionar otro emisor de TV (arriba)
13. Indicador LED. Este indicador resplandece cuando el transmisor está operable [7]

3. TV Anywhere receptor

Antes de instalar el receptor, se necesita las piezas siguientes:

- TV Anywhere receptor (receiver)
- Adaptador de suministro 6V (pequeño)
- Tulp/cable Tulp
- Adaptador Scart con receptor label

3.1 Detalles receptor (Página 2)

1. Antena 433MHz: Emite las señales de los telemandos que son usados en el sitio del receptor. Éso va por el 6en1 telemando incluido como también por los telemandos originales del videograbador, del lector de DVD y del receptor de satélite.
Hay que dirigir el telemando a la ventana infrarroja del receptor [7].
2. Salida A/V: Con ayuda de esta salida y los cables incluidos se conecta el televisor.
3. Conmutador de canales: Para la selección del canal de transmisión 2,4GHz (A,B,C,D). La selección de los canales del transmisor y del receptor tienen que coincidir.
4. Enchufe de adaptador de suministro: Para enchufar el adaptador de suministro 6V (pequeño) incluido.
5. Botón ENCENDIDO/APAGADO: Botón para encender y apagar el TV Anywhere receptor.

6. Antena de recepción 2,4 GHz: Recibe el cable o la señal AV del transmisor.
7. Ventana infrarroja: Detrás de esta ventana se encuentra un receptor infrarrojo para las señales de los teclados.

4. Instalación del sistema

Atención: Por razones técnicas hay que colocar el TV Anywhere transmisor al lado del TV Anywhere receptor durante la instalación del sistema. Después de que haya terminado la instalación puede colocar el receptor en su sitio definitivo. Hay que enchufar el receptor con cualquier televisor durante la instalación.

Se puede conectar TV Anywhere de dos maneras diferentes. ¿Tiene un receptor de satélite, un videograbador o un lector de DVD? Entonces conecta su TV Anywhere según el método 4.2. ¿No tiene este equipo? Entonces conecta su TV Anywhere según el método 4.1.

4.1 Instalación del transmisor sin equipo suplementario

1. Conecta el cable coax incluido [C] con el enchufe de antena/cable en el muro.
2. Conecta el otro lado del cable coax con el enchufe de la antena[3] del TV Anywhere transmisor.
3. Selecciona un canal, por ejemplo canal C, con el conmutador de canales (conmutador corredero) [9].

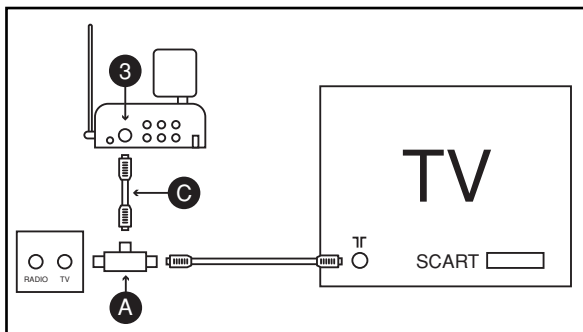

4. Conecta el adaptador de suministro grande (12V) con el TV Anywhere transmisor [6].
5. Enciende el transmisor con el botón ENCENDIDO/APAGADO [7]
6. Si posible coloca el TV Anywhere transmisor en un sitio libre. No lo coloque encima de su equipo audio o video. Ajusta la antena parabólica [K] con el lado plano hacia el receptor.

4.2 Instalación del transmisor con equipo suplementario (como receptor de satélite, videograbador o lector de DVD)

En esta configuración puede mirar todas las fuentes conectadas tanto en el cuarto de estar como en otro cuarto.

1. Coloca el empalmador de antena [A] en la parte trasera de su televisor.
2. Conecta el cable coax incluido [C] con el empalmador de antena [A].
3. Conecta el otro lado del cable coax con el enchufe de la antena [3] del TV Anywhere transmisor.
4. Comunica el cable coax ya presente (de su videograbador o receptor de satélite [D]) con el empalmador de antena [A].
5. Comunica la salida audio/video [F] del lector de DVD con el enchufe audio/video [4] del

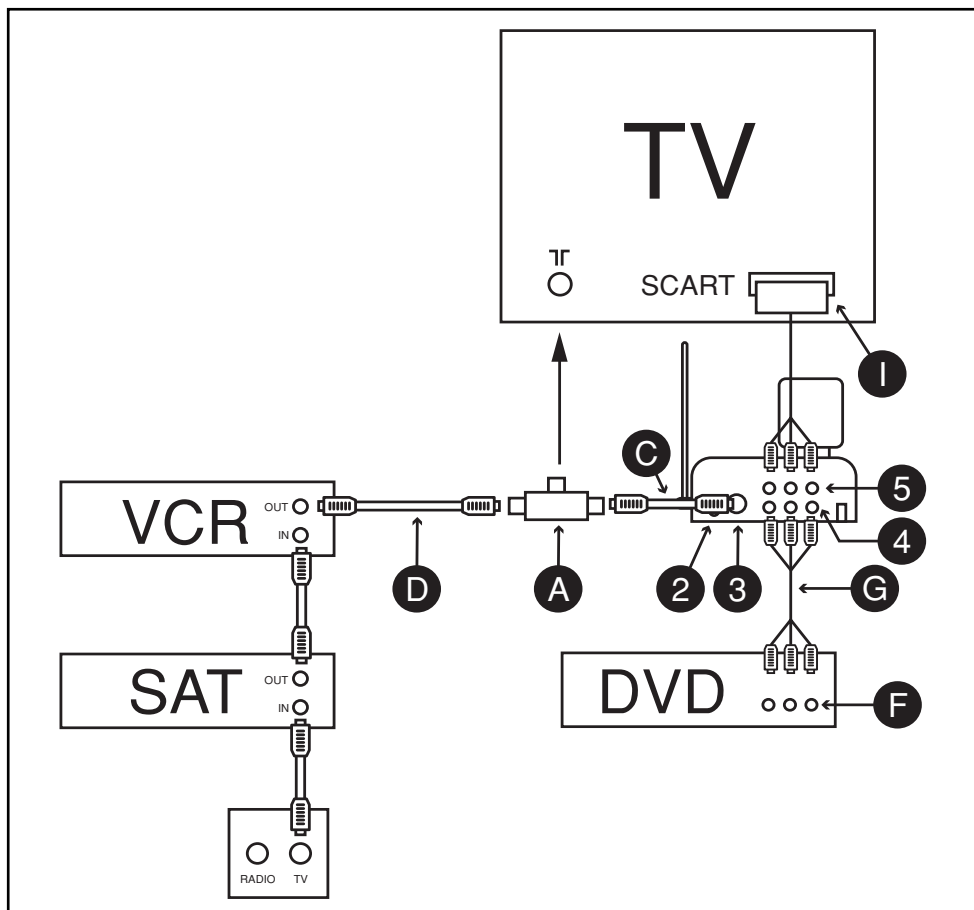

TV Anywhere transmisor [a beneficio de la función MULTISOURCE]. Un tulp/cable tulp (G) está incluido.

6. Comunica la salida audio/video [5] del TV Anywhere transmisor con el enchufe audio/video (enchufe Scart) [I] del televisor. Usa el cable con lo que el lector de DVD era comunicado con su televisor.
7. Introduce la clavija del cable de extensión infrarroja en la salida [2] del transmisor.
8. Coloca los ojitos del cable de extensión en los sensores infrarrojos de su videograbador, receptor de satélite y/o su lector de DVD. Es importante que los ojitos son exactamente colocados delante de los sensores infrarrojos.
9. Selecciona un canal, por ejemplo canal C, con el conmutador de canales (conmutador corredero) [9].
10. Conecta el adaptador de suministro grande (12V) con el TV Anywhere transmisor [6].
11. Enciende el transmisor con el botón ENCENDIDO/APAGADO [7].
12. Si posible coloca el TV Anywhere transmisor en un sitio libre. No lo coloque encima de su equipo audio o video. Ajusta la antena parabólica [K] con el lado plano hacia el receptor.

4.3 Instalación del receptor

Atención: Por razones técnicas hay que colocar el TV Anywhere transmisor al lado del TV Anywhere receptor durante la instalación del sistema. Después de que haya terminado la instalación puede colocar el receptor en su sitio definitivo. Hay que enchufar el receptor con cualquier televisor durante la instalación.

1. Conecta un juego de tulp/cables tulp con la salida audio/video [2] del TV Anywhere receptor (receiver). Fijase en la codificación de colores. El clavijero amarillo es para la señal video, los clavijeros rojo y blanco son para la señal audio (a la derecha y a la izquierda).
2. Comunica el otro lado del tulp/cable tulp con su televisor. Si su televisor está provisto de un enchufe Scart, puede usar el adaptador Scart incluido (con receptor label).
3. Tiene que seleccionar el mismo canal que está seleccionado en su TV Anywhere transmisor (por ejemplo canal C) con ayuda del conmutador de canales [3].
4. Comunica el adaptador de suministro pequeño (6V) con el TV Anywhere receptor [4].
5. Enciende el receptor con el botón ENCENDIDO/APAGADO [7].
6. Ajusta la antena parabólica [K] con el lado plano hacia el transmisor.

☺ *Notabene. Para poder ver las imagenes de TV Anywhere en su televisor, tiene que seleccionar el enchufe A/V (con algunos televisores es nombrado "0") en el televisor que está conectado con el receptor. El TV Anywhere muestra una pantalla azul si los emisores ya no están programados en la memoria.*

5. 6en1 telemando - TV Anywhere funcionalidad

1. Abre la tapa en la parte trasera del telemando.
2. Introduce 2 pilas AAA-alkaline. Fíjese en la polaridad (+ y -) según las instrucciones en la casilla de pilas.
3. Cierre la casilla cuidadosamente.

TV Anywhere funciones en su 6en1 telemando:

PROG+	Selecciona el emisor de TV siguiente
PROG-	Selecciona el emisor de TV anterior
0-9	Selecciona directamente los emisores de TV programados
PREV.CH	Conmuta al emisor de TV recién seleccionado
ENT	Para confirmar su elección mientras del ajuste
CATV/AV	Para cambiar entre el ajustador interno del TV y el equipo conectado con el transmisor (videograbador, receptor de satélite, etc)
COPY	Copia un emisor de TV de la lista
PASTE	Traslada un emisor de TV copiado a una nueva posición en la lista
DISP	Indica el emisor de TV actual en la pantalla (en el screen display)
SCAN	Busca automáticamente emisores (6)
FINE TUNE -	Ajuste de precisión de un emisor de TV

FINE TUN+	Ajuste de precisión de un emisor de TV
CHAN DELETE	Para borrar emisores de TV Anywhere. Para borrar un emisor programado, hay que seleccionar el emisor que quiere borrar y oprimir CHAN DELETE. Aparece el texto "DELETED". El emisor es borrado después de 4 segundos.
SET	Ajustar un nuevo código de seguridad (=código único para su telemando) cuando están más que un sistema TV Anywhere trabajando en las proximidades (mira capítulo 7.7)
SCAN	Buscar emisores de TV en la banda de frecuencia

6. TV Anywhere ajuste de emisores

Los emisores de TV son automáticamente reconocidos por el sistema de antena del TV Anywhere y archivados en su memoria. Sigue las instrucciones siguientes:

1. Cuando enciende el TV Anywhere por la primera vez, ya no están emisores de TV en su memoria. En este caso aparece la pantalla siguiente:

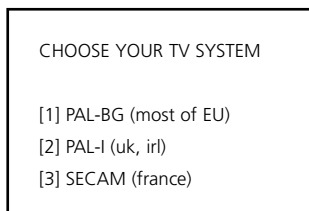

2. Oprime la tecla CBL del TV Anywhere telemando.
3. Oprime una de las teclas 1, 2 o 3, dependiente del sistema de TV que se usa en su país. No olvide dirigir el telemando al receptor. Si no sabe cuál sistema de TV se usa en su país, selecciona opción 1 (PAL-BG).
4. Hay que confirmar su elección. Oprime la tecla ENTER (ENT) del telemando. Si no haya seleccionado la opción correcta, oprime de nuevo una de las teclas 1,2 o 3, seguida por ENT.
5. Aparece la pantalla siguiente:

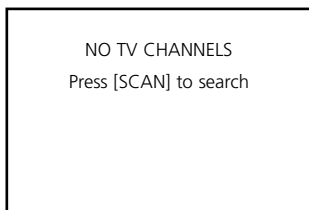

6. Oprime SCAN para iniciar la búsqueda del TV Anywhere a emisores de TV. Este procedimiento puede tardar hasta 7 minutos, dependiente de la cantidad de emisores disponibles. Aparece una barra de estado en la pantalla que indica el progreso del procedimiento. Cuando la barra está llena a 100%, el TV Anywhere terminará la búsqueda dentro de 1 minuto.

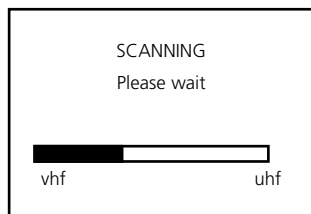

7. Cuando el TV Anywhere ha terminado la búsqueda, indica la cantidad de los emisores encontrados en la pantalla. Esta pantalla desaparece después de 4 segundos.



8. Después de que la pantalla "Scan complete" haya desaparecido, puede "zapear" a través de los emisores con las teclas PROG+ y PROG- del telemando. También puede usar las teclas numéricas del telemando.

☺ *Es posible que aparecen emisores "vacíos" en la lista, porque el ajustador reconoce también los emisores muy tenues. Cuando encuentra uno de esos emisores vacíos, lo puede borrar oprimiendo la tecla CHANNEL DELETE. Aparece el texto "DELETED". El emisor es borrado después de 4 segundos.*

6.1. Colocar emisores de TV en el orden deseado

Puede colocar los emisores de TV encontrados en su orden individual:

1. Para zapear a través de los emisores, usa las teclas PROG+ y PROG-. Busca el emisor que quiere tener en la primera posición de la lista.
2. Cuando ha encontrado el emisor deseado, oprime COPY. El texto "COPIED. READY TO MOVE" aparece en la pantalla.
3. Mueve a posición 1 de la lista. Puede hacerlo usando las teclas PROG+ y PROG- o oprimiendo la tecla 1 en el telemando.
4. Cuando está en posición 1, oprime la tecla PASTE. Ahora el emisor de TV es trasladado de su posición original a posición 1 de la lista. En la pantalla aparece "ADDED TO PROGRAM LIST" .

☺ *El emisor que antes estaba en posición 1 de la lista, es automáticamente trasladado a posición 2, el emisor de posición 2 es trasladado a posición 3, etc. Éso significa que todos los emisores son trasladados a la posición siguiente, así que no se pierde ningún emisor.*

5. Repite los pasos 1 a 4 para trasladar emisores a las posiciones 2,3, etc.

6.2 Ajuste de precisión

Es posible que puede mejorar la calidad de imagen por usar el ajuste de precisión de forma manual.

1. Oprime FINE TUNE+ y FINE TUNE-. En la pantalla aparece el texto FINE TUNE + 1..12 o FINE TUNE – 1..12. La calidad de imagen se mejora paso a paso.
2. Guarda los nuevos ajustes, oprimiendo la tecla COPY, seguida por la tecla PASTE.
3. Si no quiere guardar el nuevo ajuste, simplemente continúa con otro emisor, usando las teclas PROG+ y PROG-.

6.3 Escanear de nuevo

Si por desgracia haya borrado un emisor de la lista, puede escanear de nuevo. Oprime la tecla SCAN 2 veces para iniciar el Scan. No olvide que tiene que colocar los emisores de nuevo en su orden individual (6.1).

6.4 Elegir otro sistema de TV

Si ningún emisor de TV es encontrado, es posible que se haya equivocado con el sistema de TV (PAL-BG / PAL-I o SECAM). Para seleccionar otro sistema, hay que hacer un master reset (reinicio) (6.5). Después de haber realizado el reinicio, puede seleccionar otro sistema de TV. Para las instrucciones, mira capítulo 6.

6.5. Master reset

1. Apaga y enciende el TV Anywhere transmisor (con el conmutador ENCENDIDO/APAGADO [7]).
2. Oprime al mismo tiempo las teclas SOURCE y CHAN DOWN (tecla en el medio) por la parte delantera del transmisor.
3. Mantiene las teclas oprimidas hasta que aparezca el texto "DELETED" en la pantalla.

6.6. Trasladar el receptor al sitio definitivo

Ahora puede trasladar el receptor a su sitio definitivo.

La distancia máxima entre transmisor y receptor depende de las circunstancias individuales, pero la distancia mediana es entre las hasta 30 metros a través de suelos y muros.

Si la calidad de imágenes no está buena o si su TV Anywhere ya no reacciona al telemando, hay que trasladar o el transmisor o el receptor. Algunos centímetros pueden provocar una gran diferencia para el alcance.

Para información más detallada sobre la conexión del receptor al televisor, mira capítulo 4.3.

7. 6en1 telemando - uso universal

El 6en1 telemando incluido puede ser usado no solamente para su sistema TV Anywhere (mira capítulo 5), ¡sino también para su televisor, su videograbador, su lector de DVD y su receptor de satélite! El telemando fue programado para la mayoría de las marcas y modelos de equipo.

7.1. Extensión infrarroja

Su sistema TV Anywhere tiene una extensión infrarroja incluida para poder manejar su videograbador, su lector de DVD y su receptor de satélite, que están al lado del TV Anywhere transmisor, desde su sillón favorito. Hay que dirigir el telemando al receptor infrarrojo que se encuentra detrás de la ventana por la parte delantera del TV Anywhere receptor. Esta función va tanto para el 6en1 telemando incluido, como para los telemandos originales de su equipo (a excepción B&O). Para poder usar la función de la extensión infrarroja, hay que enchufar el cable de extensión infrarroja al TV Anywhere transmisor. Para información más detallada, mira 4.2.

7.2. Especificación de las teclas

[1] (Encendido/apagado)

Apaga el equipo recién seleccionado. Algunos aparatos pueden también ser encendidos con esta tecla.

[2] Lámpara LED roja

Esta lámpara hace señales luminosas cuando se activa el telemando y está encendida permanentemente cuando está programando el telemando.

[3] CBL (TV Anywhere), TV, VCR, DVD, ASAT (receptor de satélite análogo), DSAT (receptor de satélite digital)

Con estas teclas puede seleccionar el equipo que quiere manejar.

[4] ~~S~~ (Sónido apagado)

Activa o desactiva el sonido (vea el capítulo 7.5).

[5] PROG +/-

Selecciona el canal siguiente o anterior de su televisor o receptor de satélite. En el modo DVD, selecciona el track siguiente o anterior.

[6] VOL +/-

Regula el volumen. Con este botón, puede aumentar o bajar el volumen de sus aparatos (vea el capítulo 7.5).

[7] SETUP

Para la programación del telemando antes de la puesta en funcionamiento. Con esta tecla también tiene acceso a algunas funciones secundarias de ciertos aparatos A/V (Shift). Oprime la tecla SETUP, seguido por la tecla de la función deseada.

[8] SHIFT

Para el acceso a funciones secundarias. Oprime SHIFT, seguido por la tecla deseada. Para terminar el modo SHIFT, oprime SHIFT otra vez.

[9] Teclas numéricas 0-9

Funcionan como en cualquier telemando.

[10] AV

Selecciona una fuente externa AV (por el enchufe AV o Scart).

[11] ENT

Con esta tecla puede seleccionar canales con números más grandes que 9 (dos cifras) en ciertos aparatos. Si está en el modo set-up y busca códigos automáticamente, puede determinar el código del aparato que quiere manejar con esta tecla.

[12] Menú

Menú ENCENDIDO

[13] Exit

Menú APAGADO

[14] OK

Confirma la selección del menú.

[15] Teclas para la navegación

Arriba, abajo, a la izquierda, a la derecha. Navegar en el menú (TV, DVD etc.).

[16] Teletex ENCENDIDO:

Start/stop Teletex/Fasttext.

Teletex APAGADO:

Stop Teletex/Fasttext.

Teletex Hold (guardar):

Para el cambio de páginas en modo Teletex/Fasttext.

Teletex Mix:

Para mezclar el Teletex/Fasttext y la imagen del canal seleccionado.

[17] REW (rapidamente atrás)

En el modo VCR- o DVD: Esta tecla funciona exactamente como la tecla correspondiente en el telemando original.

En el modo TV: Tecla coloreada (roja), para el manejo del teletex o otras funciones del aparato.

[18] FF (rapidamente adelante)

En el modo VCR- o DVD: Esta tecla funciona exactamente como la tecla correspondiente en el telemando original. En el modo TV: Tecla coloreada (azul), para el manejo del teletex o otras funciones del aparato.

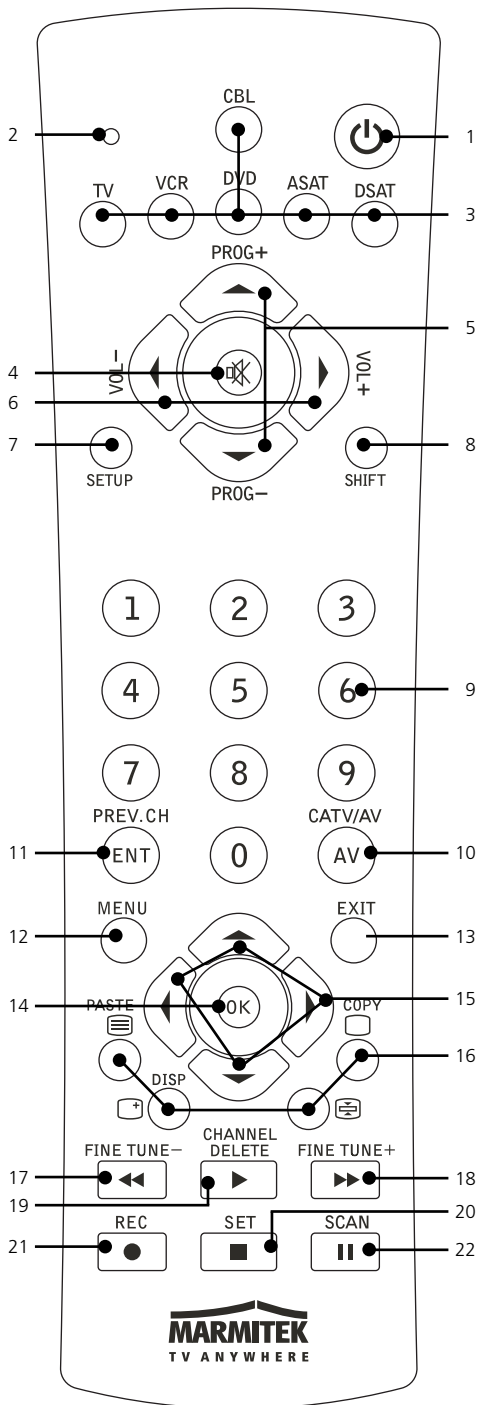

[19] PLAY

En el modo VCR o DVD: Esta tecla funciona exactamente como las teclas correspondiente en el telemando original.

En el modo TV: Tecla coloreada (amarilla), para el manejo del teletex o otras funciones del aparato.

[20] STOP

En el modo VCR o DVD: Esta tecla funciona exactamente como la tecla correspondiente en el telemando original.

En el modo TV: Tecla coloreada (verde), para el manejo del teletex o otras funciones del aparato.

[21] REC (toma)

Esta tecla funciona exactamente como la tecla correspondiente en el telemando original del videograbador. Para evitar grabaciones accidentales, tiene que oprimir la tecla dos veces para activar la función.

[22] PAUSE

En el modo VCR o DVD: Esta tecla funciona exactamente como la tecla correspondiente en el telemando original.

En el modo TV: Tecla coloreada (violeta), para el manejo del teletex o otras funciones del aparato.

7.3. Acondicionar el telemando para su TV, videograbador, lector de DVD y receptor de satélite

Para acondicionar el telemando para su equipo, hay que programarlo una sola vez. Tiene que introducir un código que pertenece a la marca y el tipo del aparato que quiere manejar con el telemando. Puede usar cada tecla para cada aparato. Si por ejemplo tiene dos videograbadores, puede programar videograbador 1 en la tecla VCR y videograbador 2 en la tecla DVD.

7.3.1 Introducir el código manualmente

Busca el código que pertenece al aparato (p.e. TV, videograbador, etc.) en el libro con los códigos. Después busca la marca (p.e. Sony) en el mismo libro.

Encuentra uno o varios códigos. Si hay varios códigos, depende del tipo del aparato. En general los códigos son ordenados según la edad del aparato, comenzando con los aparatos más viejos.

A veces hay que probar varios códigos para encontrar el código justo para su aparato:

1. Primero hay que encender el aparato (p.e. TV).
2. Oprime SETUP [7] y mantiene la tecla oprimida hasta que la lámpara LED esté encendida permanentemente. Suelta SETUP.
3. Oprime la tecla de modos [3] del aparato que quiere manejar (p.e. TV) y suéltala.
4. Introduce el código del libro con los códigos con ayuda de las teclas numéricas [9]. La lámpara LED [2] se apaga después de haber introducido la última cifra. Si no haya introducido el código justo, la lámpara LED hace señales luminosas para 3 segundos y luego se apaga. En este caso hay que repetir el procedimiento a partir de paso 2.

- Dirige el telemando al televisor y oprime POWER [1]. Ahora el aparato es apagado. Controla las otras funciones (por ejemplo las funciones REW y FF del videograbador). Si ciertas funciones no trabajan, significa que no ha introducido el código justo. Repite todos los pasos, usando el código siguiente de la lista.
- Para manejar otros aparatos (videograbador, lector de DVD, etc.), repite el procedimiento a partir de paso 1.

7.3.2 Búsqueda automática de algunas marcas frecuentes

Si su marca está nombrada abajo, puede buscar a marca (es más rápido que la búsqueda manual o automática).

BRAND	CODE
Philips/Radiola/Aristona/Erres	1
Sony/Panasonic/JVC/Sharp/Akai/Toshiba/Daewoo	2
Thomson/Brandt	3
Telefunken/Saba/Nordmende	4
Grundig/Blaupunkt	5
Nokia/ITT	6

- Primero hay que encender el aparato que quiere manejar.
- Oprime SETUP [7] y mantiene la tecla oprimida hasta que la lámpara LED esté encendida permanentemente. Suelta SETUP.
- Oprime la tecla de modos [3] del aparato que quiere manejar. La lámpara LED hace una señal luminosa.
- Introduce el código que permanece a su marca, dirige el TV Anywhere telemando al aparato y oprime Prog+ [5]. Sigue dirigiendo el telemando al aparato hasta que se cambie el canal (el telemando emite una señal inafroja por segundo. Hay que esperar hasta que el aparato reaccione). Cuando el aparato reacciona, oprime ENT [11] para confirmar el código. Si desgraciadamente haya fallado el código, puede parar la búsqueda por oprimir Prog- [5] y luego oprimir la tecla otra vez para volver al código justo. Oprime ENT [11] para confirmar el código.

☺ *Si ciertas funciones de su aparato no trabajan, hay que probar el código siguiente para su marca. La función empieza la búsqueda después del código anteriormente confirmado.*

7.3.3 Búsqueda automática de códigos para todas las marcas:

Si busca un código desconocido, puede automáticamente pasar por todos los códigos (AutoSearch).

☺ *Porque cada aparato (tv, dvd, satélite) puede ser adjudicado a cualquiera de las teclas VCR-, CBL-, DVD-, CD-, ASAT-, DSAT- y AUX, hay que introducir un código del aparato que quiere manejar (libro de códigos), por ejemplo: Si quiere adjudicar un receptor de*

satélite a la tecla AUX, hay que introducir CUALQUIER código y luego seguir las instrucciones siguientes:

1. Primero hay que encender el aparato que quiere manejar.
2. Oprime SETUP [7] y mantiene la tecla oprimida hasta que la lámpara LED esté encendida permanentemente. Suelta SETUP.
3. Oprime la tecla de modos [3] del aparato que quiere manejar. La lámpara LED hace una señal luminosa.
4. Oprime Prog+ (5). Después de algunos segundos, el telemando empieza a buscar el código (búsqueda rápida: 1 código por segundo). Cuando el aparato reacciona, puede oprimir Prog+ (5) para reducir la velocidad de la búsqueda (1 código por 3 segundos). Con Prog- (5) puede volver (o adelantar con Prog+ (5) si haya pasado el código justo). Cuando el aparato reacciona, oprime -/-- (11) para programar el código.

☺ *Si ciertas funciones de su equipo trabajan, hay que probar el código siguiente de su marca. La función empieza la búsqueda después del código anteriormente confirmado.*

7.3.4. Búsqueda manual de códigos:

☺ *Porque cada aparato (tv, dvd, satélite) puede ser adjudicado a cualquiera de las teclas VCR-, CBL-, DVD-, CD-, ASAT-, DSAT- y AUX, hay que introducir un código del aparato que quiere manejar (libro de códigos), por ejemplo: Si quiere adjudicar un receptor de satélite a la tecla AUX, hay que introducir CUALQUIER código y luego seguir las instrucciones siguientes:*

1. Primero hay que encender el aparato.
2. Oprime SETUP [7] y mantiene la tecla oprimida hasta que la lámpara LED esté encendida permanentemente. Suelta SETUP.
3. Oprime la tecla de modos [3] del aparato que quiere manejar (p.e. TV) y suéltala.
4. Oprime Prog+ (5) hasta que cambie el canal. Si pase el código justo, oprime Prog- (5) para volver al código justo.
5. Cuando el aparato reacciona, oprime ENT [11] para confirmar el código.

☺ *Si su equipo no tiene una tecla Prog+, puede usar una de las teclas PLAY- (video o dvd) (19) o POWER (1). Si ciertas funciones de su equipo trabajan, hay que probar el código siguiente de su marca. La función empieza la búsqueda después del código anteriormente confirmado.*

7.4 Identificación de códigos encontrados

Si las pilas no están en el aparato durante un período largo, es posible que el código esté borrado de la memoria. Por esta razón es aconsejable apuntar el código para poderlo programar de nuevo. Si no sabe el código (p.e. porque lo encontró con ayuda del autosearch) puede leerlo de la manera siguiente:

1. Oprime SETUP [7] y sigue oprimiendo hasta que la lámpara LED (2) esté encendida

permanentemente. Suelta SETUP.

2. Oprime la tecla de modos [3] del aparato que quiere manejar (TV, VCR, DVD, ASAT o DSAT). La lámpara LED (2) hace una señal luminosa.
3. Oprime SETUP [7] otra vez. La lámpara LED (2) hace una señal luminosa.
4. Para identificar la primera cifra, oprime las cifras 0 – 9 hasta que la lámpara LED haga señales luminosas. El número oprimido es la primera cifra del código.
5. Oprime otra vez todas las cifras para encontrar la segunda cifra del código.
6. Oprime otra vez todas las cifras para encontrar la tercera cifra del código.
7. Pulse todos los botones de cifras, hasta encontrar la cuarta. Cuando la haya encontrado, el LED se apagará.

7.5 Ajustar el volumen del mando a distancia para varias fuentes

El mando a distancia se ajusta normalmente de forma que los botones 'volume' y 'mute' controlen el aparato programado en los botones de selección (3).

Si el aparato programado no dispone de la función volume/mute, el volumen del TV se controlará sin tener que cambiar a la función TV.

Puede ajustar estos enfoques usted mismo. P.e. atribuya la función volume de un cierto aparato al TV, no manejará el volumen del set-top box, sino el del TV sin tener que cambiar a la función TV.

Atención, si realiza el siguiente procedimiento con aparatos que carezcan de la función volume/mute, los botones volume/mute no funcionarán. Es necesario cambiar a la función de TV para regular el volumen.

Ajuste de regulación general para todos los aparatos en el mando a distancia, p.e. TV:

1. Pulse SETUP (7) y deje este botón pulsado hasta que el LED se encienda de forma continuada (tarda más o menos 2-3 segundos).
2. Pulse MUTE (4) y deje este botón pulsado hasta que el LED se apague.
3. Pulse el botón de selección deseado (3), p.e. TV, y suéltelo. El LED parpadeará y permanecerá encendido.
4. Pulse MUTE (4) y suéltelo. El LED se apagará. Si el código seleccionado no dispone de las funciones volume/mute, el LED parpadeará durante más o menos 3 segundos.
5. En este caso, el volumen del TV se regulará, independiente del botón de selección (3).

Ajuste de la función volume/mute para regular los aparatos independientemente:

1. Pulse SETUP (7) y deje este botón pulsado hasta que el LED se encienda de forma continuada (tarda más o menos 2-3 segundos).
2. Pulse MUTE (4) y deje este botón pulsado hasta que el LED se apague.
3. Pulse el botón de selección deseado (3), p.e. TV,DVD etc. y suéltelo. El LED parpadeará y permanecerá encendido.
4. Pulse el botón VOLUME - (6, volumen más bajo) y suéltelo. El LED parpadeará y permanecerá encendido.
5. Pulse MUTE (4) y suéltelo. El LED se apagará.
6. El aparato utilizará su propia función de volumen.

Ajustar la función volume/mute al enfoque estándar (inicial):

1. Pulse SETUP (7) y deje este botón pulsado hasta que el LED se encienda de forma continuada (tarda más o menos 2-3 segundos).
2. Pulse MUTE (4) y deje este botón pulsado hasta que el LED se apague (ahora el LED parpadea).
3. Pulse otra vez MUTE (4) y el LED se apagará.
4. La función volume/mute queda reajustada en el enfoque inicial.

7.6 Cambiar entre señal de antena y fuente audio/video

Al TV Anywhere transmisor se puede enchufar no solamente una señal de antena, sino también una fuente externa audio/video (p.e. videograbador, lector de DVD, receptor de satélite). Es posible conmutar entre la señal de antena y la fuente externa con ayuda del TV Anywhere telemando. Hay que oprimir la tecla [CATV / AV] del telemando. El telemando tiene que estar en modo CBL (oprime la tecla CBL antes).

7.7 Cambiar el código del 6en1 telemando para el uso con TV Anywhere

- ☺ *Solamente es necesario cambiar el código del TV Anywhere telemando, si varios sistemas TV Anywhere son usados en sus alrededores (dentro de 100 m).*
- ☺ *Solamente tiene acceso a la pantalla siguiente / la opción para cambiar el código, DESPUÉS de haber programado el TV Anywhere (capítulo 6).*

El ajuste básico del telemando es "0636". Para cambiar el código del telemando y del TV Anywhere, sigue las instrucciones abajo:

1. Oprime SETUP hasta que LED se quede encendida
2. Oprime CBL
3. Introduce uno de los 4 códigos posibles:
0639
0638
0637
0636 (ajuste de fábrica)
4. Apaga el TV Anywhere transmisor y luego enciéndelo de nuevo (con la tecla ENCENDIDO/APAGADO [7]).
5. Oprime las teclas SOURCE y CHAN UP (tecla derecha) en la parte delantera del transmisor.
6. Aparece la pantalla siguiente:

HANDSET CODE 0636

PRESS [SET] TO CHANGE
OR
ANY OTHER KEY TO CONTINUE

7. Oprime SET. Aparece la pantalla siguiente:

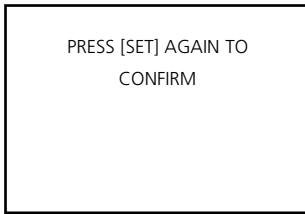

8. Oprime "SET" otra vez.
9. Aparece la pantalla siguiente (WXYZ es el código nuevo):

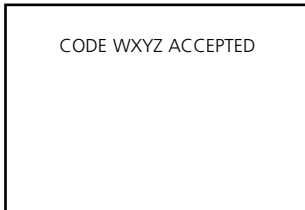

10. Controla la función, oprimiendo la tecla PROG+ o PROG-.

7.8 Reinstalar los ajustes de fábrica en el telemando

Puedereinstalar los ajustes de fábrica del telemando de la manera siguiente.

1. Oprime la tecla SETUP hasta que la LED se quede encendida.
2. Oprime la tecla STOP 2 veces y luego la tecla MUTE una vez.
3. La LED se apaga.

8. PREGUNTAS REALIZADAS FRECUENTEMENTE

El sistema no funciona como es debido

Atención: Los adaptadores de suministro para el transmisor y el receptor son distintos. El adaptador de suministro pequeño (6V) tiene que ser enchufado al receptor (receiver). El adaptador de suministro grande (12V) tiene que ser enchufado al transmisor.

La calidad de imagen está mala en todos los emisores

1. A veces, reflexiones de la señal pueden influir la calidad de la señal. Para resolver el problema, traslada o el transmisor o el emisor algunos centímetros.
2. Cambia el ajuste de los canales (A .. D) tanto en el transmisor como en el receptor. El ajuste de los canales tiene que ser igual en los dos aparatos.

La calidad de imagen está mala en algunos emisores

1. Controla si el cable de antena, enchufado al TV Anywhere, está en orden. Puede controlar la señal por conectar un televisor, en lugar del TV Anywhere transmisor, directamente con el enchufe de antena. Controla sobre todo su sistema de antena, si se da cuenta que emisores con una alta frecuencia (canales altos) muestran muchas interferencias.

2. Si el emisor encontrado no está ajustado precisamente, puede brevemente oprimir FINE TUNE – o FINE TUNE + para el ajuste de precisión del emisor. Oprime COPY, seguido por PASTE para programar el nuevo ajuste.

La extensión infrarroja no funciona

1. ¿El cable de la extensión infrarroja está conectado con el TV Anywhere transmisor? ¿Los ojetes infrarrojos se encuentran exactamente delante de los receptores infrarrojos de su equipo (en caso de duda, cambia la posición de los ojetes infrarrojos)?
2. El uso de auriculares, altavoces o un teléfono sin hilos, que funcionan en la misma frecuencia que la extensión infrarroja de su TV Anywhere (433MHz), puede considerablemente disminuir el alcance.

El equipo no se deja manejar con su telemando, o no funciona en total

1. Para asegurarse que su equipo funciona correctamente, usa el telemando original o maneja manualmente.
2. Fíjese que ha seleccionado el aparato que quiere manejar con ayuda de la tecla de función (TV, VCR, etc.).
3. Introduce el código del libro de códigos para su aparato de nuevo.
4. Intenta encontrar el código para su aparato con la búsqueda manual o la búsqueda automática de códigos.
5. Controla la polaridad de las pilas.
6. Sustituye las pilas.

El telemando no funciona con el TV Anywhere

1. El código del telemando no coincide con el código del sistema TV Anywhere.
2. Para manejar el TV Anywhere con el telemando incluido, tiene que dirigir al TV Anywhere receptor.
3. Para manejar el TV Anywhere con el telemando incluido, éste tiene que estar en el modo TV Anywhere. Oprime la tecla [CBL] para conmutar al modo TV Anywhere.
4. El uso de auriculares, altavoces o un teléfono sin hilos, que funcionan en la misma frecuencia que la extensión infrarroja de su TV Anywhere (433MHz), puede considerablemente disminuir el alcance.
5. Para programar otro código en el telemando y TV Anywhere, lee capítulo 7.7.

Mi TV Anywhere no encuentra emisores

1. No ha escogido el justo sistema de TV. Mira capítulo 6.4.
2. Controla el enchufe de la antena.

No aparece una pantalla azul en el televisor

El TV Anywhere receptor está conectado con el enchufe Scart del televisor. Eso significa que el televisor tiene que estar en el 'canal externo' o en el canal 'audio/video'. Mira el modo de empleo de su televisor para las instrucciones.

He programado el TV Anywhere, pero no puedo cambiar el emisor.

1. Lee "El telemando no funciona con el TV Anywhere"
2. El TV Anywhere ha archivado los canales en los emisores. Entonces no puede zapear en el televisor, sino en el TV Anywhere transmisor. El televisor se queda todo el tiempo en el canal 'externo' o 'audio/video'. Si el telemando está en el modo TV Anywhere (tecla [CBL]), los emisores pueden ser conmutados en el TV Anywhere transmisor. Es importante que dirige el telemando al TV Anywhere receptor.

Por el TV Anywhere oigo el sonido del primer televisor en el segundo televisor

A lo mejor haya conectado el cable con el adaptador Scart TRANSMITTER con la salida audio/video OUTPUT del TV Anywhere transmisor. Hay que usar el OUTPUT con el adaptador Scart RECEIVER o INPUT con adaptador Scart TRANSMITTER.

Para otras preguntas, consulte www.marmitek.com.

DATI TECNICI

Alcance:	Hasta 100m de campo libre, hasta 30m a través de techos y paredes
Alimentazione:	230 VAC / 50Hz, 6V/300mA (rocevitore) e 12V/500mA (trasmettitore) Con adattatori DC
Tuner TV:	Philips, VHF basso, VHF alta, UHF
Standard:	Multi Europe: PAL BG/PAL I/SECAM
Compatibilità:	+/- compatibile con tutte le nazioni che utilizzano standard PAL
Memoria:	120 canali
Trasmettitore:	2,4 GHz, 4 canali (A,B,C,D)
Estensore Infrarossi:	Interno a 433,92 MHz trasmettitore e ricevitore
Telecomando Universale:	Controla hasta 6 aparatos (TV Anywhere, TV, VCR, SAT, DVD)



Información medioambiental para clientes de la Unión Europea

La Directiva 2002/96/CE de la UE exige que los equipos que lleven este símbolo en el propio aparato y/o en su embalaje no deben eliminarse junto con otros residuos urbanos no seleccionados. El símbolo indica que el producto en cuestión debe separarse de los residuos domésticos convencionales con vistas a su eliminación. Es responsabilidad suya desechar este y cualesquiera otros aparatos eléctricos y electrónicos a través de los puntos de recogida que ponen a su disposición el gobierno y las autoridades locales. Al

desechar y reciclar correctamente estos aparatos estará contribuyendo a evitar posibles consecuencias negativas para el medio ambiente y la salud de las personas. Si desea obtener información más detallada sobre la eliminación segura de su aparato usado, consulte a las autoridades locales, al servicio de recogida y eliminación de residuos de su zona o pregunte en la tienda donde adquirió el producto.

TV ANYWHERE

Precauzioni di sicurezza

- Per evitare il pericolo di scossa elettrica, usare questo prodotto solo in casa e in posti asciutti. Non esporre alcun componente alla pioggia o all'umidità. Non utilizzare vicino alla vasca da bagno, piscine, etc.
- Non esporre i componenti del sistema a temperature estremamente alte o a luce troppo forte.
- Non aprire il prodotto: contiene parti con tensione pericolosissima. Per riparazioni rivolgersi ad un centro assistenza autorizzato.
- In caso di uso improprio o di apertura, alterazione o riparazione da parte dell'utente stesso, nessuna garanzia sarà accettata. Marmitek non accetta responsabilità in caso di un uso non corretto dell'apparato o per scopi diversi da quelli specificati. Marmitek non accetta la responsabilità per danni non inclusi nella responsabilità legale del prodotto.
- Adattatori: prima di connettere l'adattatore alla rete elettrica controllare che il voltaggio corrisponda a quello specificato. Non connettere mai un adattatore o alimentatore danneggiato. In questo caso contattare il fornitore.
- Batterie: tenere le batterie fuori portata dei bambini. Gettare le pile scariche con i rifiuti chimici. Non usare batterie nuove e batterie vecchie o batterie di tipo differente allo stesso tempo. Togliere le batterie in caso di lunghi periodi di inutilizzazione. Controllare la polarità (+/-) delle batterie prima di inserirle nel prodotto: un posizionamento sbagliato può causare esplosioni.

Contenuto

1. Il sistema TV Anywhere
2. Il trasmettore TV Anywhere
 - 2.1. Elementi di controllo del trasmettitore
3. Il ricevitore TV Anywhere
 - 3.1. Elementi di controllo del ricevitore
4. Installazione del sistema
 - 4.1. Installazione del trasmettitore senza apparecchiature extra
 - 4.2. Installazione del trasmettitore con apparecchiature extra
 - 4.3. Installazione del ricevitore
5. Telecomando 6in1 - funzionalità di TV Anywhere
6. Ricerca dei canali TV Anywhere
 - 6.1. Ridistribuzione dei canali
 - 6.2. Sintonizzazione fine
 - 6.3. Nuova scansione
 - 6.4. Selezionare un altro sistema TV
 - 6.5. Cancellazione totale delle memorizzazioni (master reset)
 - 6.6. Spostare il ricevitore in posizione definitiva

7. Telecomando 6in1 – Uso universale
 - 7.1. Estensore telecomando infrarosso
 - 7.2. Descrizione dei tasti
 - 7.3. Programmare il telecomando per il TV, VCR, DVD e ricevitore satellitare
 - 7.3.1. Inserimento manuale del codice
 - 7.3.2. Ricerca codice automatica per alcune marche conosciute
 - 7.3.3. Ricerca codice automatica per tutte le marche
 - 7.3.4. Ricerca manuale del codice
 - 7.4. Identificazione dei codici trovati
 - 7.5. Impostazione della regolazione del volume per varie risorse
 - 7.6. Commutazione fra segnale di antenna TV e sorgente Audio/Video
 - 7.7. Cambio del codice del telecomando 6in1 per uso con TV Anywhere
 - 7.8. Cancellazione della configurazione del telecomando
8. Domande frequenti

1. Il sistema TV Anywhere

Il Con il sistema TV Anywhere di Marmitek, è possibile ricevere segnali d'antenna, senza cavi coassiali aggiuntivi. Il ricevitore è connesso con l'entrata Scart sul televisore

Il trasmettitore ha un sintonizzatore TV interno. Il sintonizzatore seleziona i canali desiderati e trasmette al ricevitore connesso alla TV. Il segnale viene trasmesso a una frequenza di 2.4 GHz. Con il telecomando a corredo può selezionare i canali dal posto in cui sta guardando la TV.

Multisorgente

Al trasmettitore può essere connessa anche altra attrezzatura video, per esempio VCR, DVD o un ricevitore satellitare. Con il telecomando può trasmettere anche questi segnali alla TV. Il telecomando universale 6in1 a corredo può essere usato per cambiare tra il sintonizzatore TV e DVD, VCR o il ricevitore satellitare. Il telecomando 6in1 a corredo può essere usato anche per comandare a distanza gli altri apparati connessi al trasmettitore.

2. Il trasmettitore TV Anywhere

Per il funzionamento del trasmettitore, utilizzare i seguenti componenti:

- Trasmettitore TV Anywhere
- Alimentatore 12V (grande)
- Cavo RCA/RCA
- Adattatore Scart denominato "transmitter"
- Estensore telecomando infrarosso con 3 LED infrarossi
- Divisore antenna coassiale
- Cavo coassiale

2.1 Particolari del trasmettitore (Pagina 2)

1. L'antenna a 433MHz riceve il segnale dei telecomandi configurati dal lato ricevitore. Questo vale sia per i segnali del telecomando universale 6in1 a corredo che per i segnali dei telecomandi originali del VCR, DVD o del ricevitore satellitare.
2. Collegamento per l'estensore infrarosso del telecomando. Collegare il cavo estensore infrarosso a questa uscita (Controlla la nota 4.2 per ulteriori informazioni.)
3. Ingresso antenna (Cable In): connettore per collegamento del segnale della televisione via cavo (CAI) o del segnale di antenna terrestre.
4. Ingresso Audio/Video : per collegare un VCR, DVD o ricevitore satellitare.
5. Uscita Audio/Video: è il segnale disponibile all'uscita proveniente dall'antenna TV terrestre o dall'ingresso Audio/Video [4]. Modalità selezionabile dal telecomando a corredo attraverso la funzione CATV/AV.
6. Ingresso alimentazione: l'alimentatore 12V (grande) fornito a corredo deve essere collegato su questo connettore.
7. Interruttore alimentazione ON/OFF: questo interruttore permette l'accensione/spegnimento del trasmettitore TV Anywhere. Quando il trasmettitore è acceso il LED rosso [13] si illuminerà.
8. Antenna 2,4GHz. Trasmette il segnale Audio/Video al ricevitore.
9. Selettore di canale: seleziona il canale di trasmissione a 2,4GHz (A,B,C o D). Il trasmettitore e il ricevitore devono essere posizionati sullo stesso canale.
10. Source: Tasto per selezionare tra l'ingresso antenna TV [3] o il segnale dell'entrata Audio/Video [4]
11. Cable Channel Down: Tasto per la selezione sequenziale dei canali TV memorizzati (giù).
12. Cable Channel Up: Tasto per la selezione sequenziale dei canali TV memorizzati (su).
13. Indicatore LED: indica lo stato di accensione/spegnimento del trasmettitore [7].

3. Il ricevitore TV Anywhere

Per il funzionamento del ricevitore, utilizzare i seguenti componenti:

- Ricevitore TV Anywhere
- Alimentatore 6V (piccolo)
- Cavo RCA/RCA
- Adattatore Scart denominato "receiver"

3.1 Particolari del ricevitore (Pagina 2)

1. L'antenna a 433MHz trasmette il segnale ricevuto dai telecomandi configurati dal lato ricevitore. Questo vale sia per i segnali del telecomando universale 6in1 a corredo che per i segnali dei telecomandi originali del VCR, DVD o del ricevitore satellitare. Il telecomando deve essere puntato in direzione della finestra infrarosso del ricevitore.
2. Uscita A/V: collegare questi connettori con la vostra TV remota attraverso il cavo a corredo.
3. Selettore di canale: Seleziona il canale di trasmissione a 2,4GHz (A,B,C o D). Il trasmettitore e il ricevitore devono essere posizionati sullo stesso canale
4. Ingresso alimentazione: L'alimentatore 6V (piccolo) fornito a corredo deve essere collegato su questo connettore.

5. Interruttore alimentazione ON/OFF: questo interruttore permette l'accensione/spengimento del ricevitore TV Anywhere. Quando il trasmettitore è acceso un LED indicatore rosso si illuminerà.
6. Antenna 2,4 GHz. Riceve il segnale di cavo o Audio/Video dal trasmettitore.
7. Finestra infrarosso: puntare i telecomandi verso questa finestra per trasmettere il comando infrarosso.

4. Installazione del sistema

Attenzione: per ragioni tecniche è necessario installare il trasmettitore e il ricevitore TV Anywhere insieme. Dopo aver terminato l'installazione è possibile muovere il ricevitore nella postazione remota desiderata. Durante l'installazione il ricevitore deve essere collegato ad una TV.

Il collegamento si può effettuare in due diversi modi. Hai un ricevitore satellite, VCR o DVD? In questo caso utilizzare il metodo descritto nel paragrafo 4.2 per la connessione di TV Anywhere.

Non hai un ricevitore satellite, VCR o DVD? Utilizza il metodo descritto nel paragrafo 4.1 per la connessione di TV Anywhere .

4.1 Installazione del trasmettitore senza apparecchiature extra.

1. Collegare il cavo coassiale a corredo [C] alla presa dell'antenna.
2. Collegare il cavo coassiale all'ingresso antenna del trasmettitore TV Anywhere.
3. Selezionare un canale di trasmissione con il selettore [9], ad esempio canale C.
4. Collegare l'alimentatore grande (12V) al trasmettitore TV Anywhere [6].
5. Accendere l'alimentazione [7] con il tasto ON/OFF.
6. Siate sicuri di posizionare il trasmettitore TV Anywhere ad una adeguata distanza da altre apparecchiature. Non posizionare il trasmettitore sopra l'apparecchiatura audio e/o video. Direzionare l'antenna con la parte piatta in direzione del ricevitore.

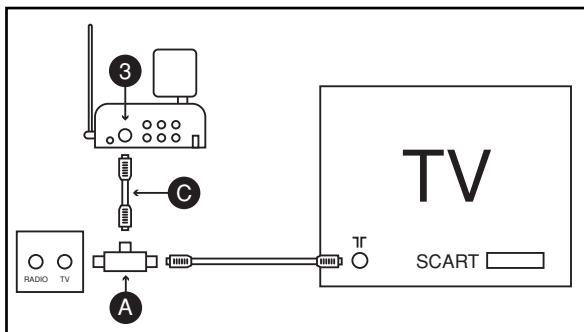

4.2 Installazione del trasmettitore con apparecchiature extra (p.e. ricevitore satellitare, VCR o DVD)

Questo collegamento permette di vedere tutte le sorgenti sia sulla TV principale che sulla TV secondaria.

1. Collegare il divisore antenna [A] al vostro televisore.
2. Collegare il cavo coassiale a corredo [C] al divisore antenna [A].

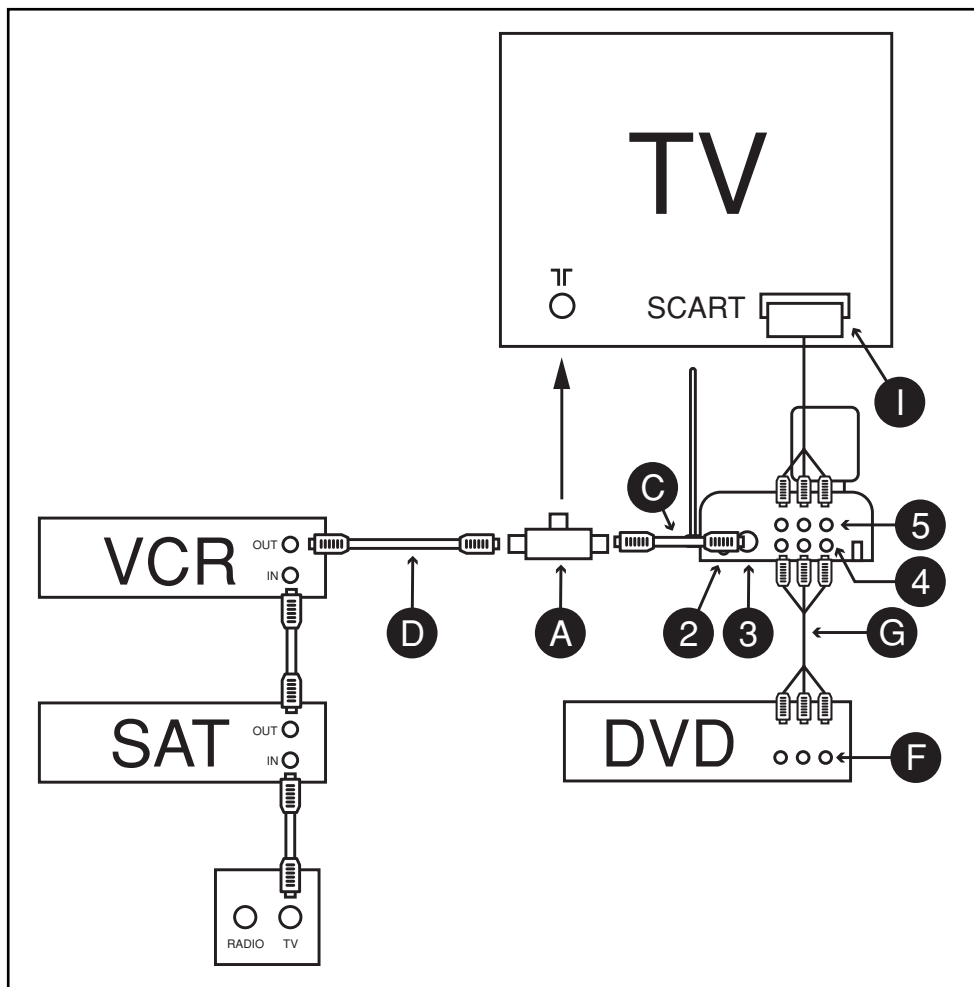

3. Collegare l'altro capo del cavo coassiale [C] all'ingresso antenna [3] del trasmettitore TV Anywhere.
4. Collegare il cavo coassiale preesistente (proveniente dal ricevitore satellitare o VCR [4]) al divisore antenna [A].
5. Collegare l'uscita Audio/Video [F] del DVD all'ingresso Audio/Video [4] del trasmettitore TV Anywhere [funzione Multisorgente] tramite il cavo RCA/RCA [G] a corredo.
6. Collegare l'uscita Audio/Video [5] del trasmettitore TV Anywhere all'ingresso Audio/Video (SCART) [I] della TV. Per fare questo collegamento utilizzare i cavi utilizzati precedentemente per la connessione del DVD alla TV.
7. Inserire il cavo di estensione infrarosso del telecomando all'uscita [2] del trasmettitore.
8. Posizionare i piccoli LED infrarossi del cavo di estensione sulle apparecchiature da comandare in remoto (VCR, DVD o ricevitore satellitare). I tre LED infrarossi hanno un adesivo che permette il collegamento diretto sulle apparecchiature. Può essere necessario

- fare dei piccoli aggiustamenti per trovare la posizione migliore.
9. Selezionare un canale attraverso il selettore di canale [9], ad esempio C.
 10. Collegare l'alimentatore grande a 12V al trasmettitore TV Anywhere [6].
 11. Accendere l'alimentazione con il tasto ON/OFF [7]
 12. Assicuratevi di posizionare il trasmettitore TV Anywhere ad una adeguata distanza da altre apparecchiature. NON posizionare il trasmettitore sopra le apparecchiature Audio/Video o sull'impianto. Direzionare l'antenna [K] con la parte piatta in direzione del ricevitore.

4.3 Installazione del ricevitore.

Attenzione: per ragioni tecniche è necessario installare il trasmettitore e il ricevitore TV Anywhere insieme. Dopo aver terminato l'installazione è possibile muovere il ricevitore nella postazione remota desiderata. Durante l'installazione il ricevitore deve essere collegato ad una TV.

1. Collegare il cavo RCA con l'uscita Audio/Video del ricevitore TV Anywhere [2]. Controllare i colori dei cavi sia sul ricevitore che sul cavo stesso. La spina gialla è per il segnale video, la spina rossa e quella bianca sono per il segnale audio.
2. Collegare il cavo RCA con la vostra TV. Se la TV ha un ingresso Scart, utilizzare l'adattatore Scart denominato Receiver.
3. Selezionare il canale corrispondente [3] al canale del trasmettitore TV Anywhere (per esempio il canale C).
4. Collegare l'alimentatore piccolo a 6V al ricevitore TV Anywhere.
5. Accendere l'alimentazione con il tasto ON/OFF [5].
6. Direzionare l'antenna [K] con la parte piatta in direzione del trasmettitore.

☺ *Per ricevere il segnale dal TV Anywhere, commutare la TV collegata al ricevitore sul canale A/V (su alcune TV si utilizza il canale "0"). Se, dopo il collegamento, appare lo schermo blue, non è stato programmato alcun canale sul TV Anywhere.*

5. Telecomando 6in1- Funzionalità di TV Anywhere

1. Aprire il vano porta batterie situato sul retro del telecomando.
2. Inserire 2 batterie tipo AAA-alcalina (non incluse nella confezione). Attenzione alla corretta posizione della polarità (+/-).
3. Chiudere il vano porta batterie.

Funzione dei tasti del telecomando 6in1 TV Anywhere

PROG+	tasto canale successivo
PROG-	tasto canale precedente
0-9	0-9 tasti selezione canale
PREV.CH	tasto ritorno al canale precedente
ENT	confermare la scelta durante il setup
CATV/AV	tasto selezione tra il sintonizzatore TV interno e l'apparecchiatura esterna (per esempio VCR o ricevitore satellitare)

COPY	copiare un canale sulla lista
PASTE	spostare un canale TV copiato in nuova posizione sulla lista
DISP	tasto per la visualizzazione del canale attuale del TV Anywhere
SCAN	tasto ricerca automatica canali (6.2)
FINE TUNE -	sintonizzazione fine (Fine tune) al canale TV
FINE TUN+	sintonizzazione fine (Fine tune) al canale TV
CHAN delete	cancella canali sul TV Anywhere. Per cancellare un canale memorizzato su TV Anywhere, selezionare il canale da cancellare e premere il tasto CHAN DEL. Sulla TV appare la scritta "DELETED", 4 secondi dopo il canale cancellato non apparirà più
SET	Tasto per aggiungere un codice di sicurezza (codice unico per il tuo telecomando), se viene utilizzato più di un sistema TV Anywhere all'interno della stessa casa (leggi il paragrafo 7.7).
SCAN	scansione delle frequenze per trovare i canali TV.

6. Ricerca dei canali TV Anywhere

TV Anywhere automaticamente riconosce e memorizza tutti i canali TV disponibili sul sistema dell' antenna. Basta seguire la procedura seguente:

1. Accendendo il TV Anywhere per la prima volta la memoria ancora non contiene canali televisivi. In questo caso appare lo schermo seguente:

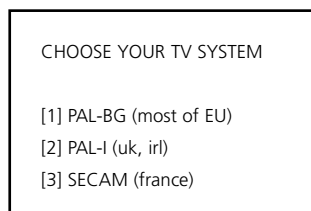

2. Premere il tasto CBL sul telecomando TV Anywhere.
3. Premere il tasto 1, 2 o 3, a secondo del sistema TV che viene usato nel suo paese. Puntare il telecomando in direzione del ricevitore. Se il sistema TV non è conosciuto, scegliere l'opzione 1 (PAL-BG).
4. È necessario confermare la scelta. Premere il tasto Enter (ENT) sul telecomando. In caso di scelta sbagliata, premere nuovamente 1, 2 o 3 seguito da ENT.
5. Appare lo schermo seguente:

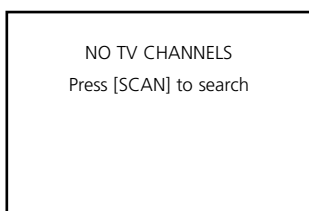

6. Premere il tasto SCAN per far iniziare la ricerca automatica dei canali. La scansione può durare fino a 7 minuti, in dipendenza del numero di canali disponibili. Una barra di stato indica il procedimento. Quando la barra è arrivata a 100%, la ricerca sarà completata entro 1 minuto.

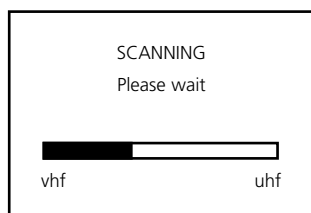

7. Al termine della scansione appare un ulteriore messaggio che indica il numero di canali trovati. Lo schermo seguente scompare dopo 4 secondi.

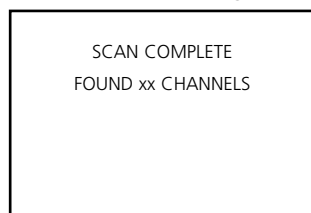

8. Dopo lo schermo "Scan complete" sarà possibile muoversi all'interno dei canali TV trovati con i tasti Prog+ e Prog-, o con i tasti numerici sul telecomando.

☺ *Visto che il sintonizzatore riconosce anche canali con segnale debole, la lista può contenere dei canali "vuoti". Per rimuovere un canale vuoto basta premere il tasto CHANNEL DELETE sul telecomando. Premendo questo tasto la parola "DELETE" apparirà sullo schermo. Dopo 4 secondi il canale TV sarà cancellato dalla lista.*

6.1. Ridistribuzione dei canali

Con TV Anywhere è possibile ridistribuire l'ordine dei canali TV secondo le preferenze personali.

1. Muoversi all'interno dei canali TV con i tasti Prog+ e Prog- per cercare il canale da mettere in posizione 1.
2. Trovato il canale desiderato, premere COPY. Adesso sullo schermo appare la scritta "COPIED. READY TO MOVE".
3. Muoversi a posizione 1 usando tasti PROG+ and PROG- o premendo il tasto numerico 1 sul telecomando.
4. Arrivato a posizione 1, premere PASTE. Adesso il canale è stato spostato dalla sua posizione originale a posizione 1 sulla lista. Sullo schermo appare la scritta "ADDED TO PROGRAM LIST".

☺ *Il canale TV originalmente in posizione 1 adesso è stato automaticamente spostato in posizione 2, il canale in posizione 2 è in posizione 3 etc. Ciò significa che la lista intera è stata spostata in giù, senza perdere canali.*

5. Ripetere i passi 1 a 4 per muovere canali TV a posizione 2, 3 ...etc.

6.2 Sintonizzazione fine

È possibile migliorare la qualità dell'immagine sintonizzandola manualmente

1. Premere i tasti FINE TUNE + e FINE TUNE - . Sullo schermo appare la scritta FINE TUNE + 1..12 oppure FINE TUNE - 1..12. La qualità dell'immagine cambierà gradualmente.
2. Salvare le nuove impostazioni premendo COPY e poi PASTE.
3. Per cancellare le nuove impostazioni, semplicemente muoversi a un'altro canale con i tasti PROG+ o PROG-

6.3 Nuova scansione

Se per sbaglio ha cancellato dei canali TV dalla lista, può fare un nuovo SCAN. Premere il tasto SCAN due volte per riprendere la scansione delle frequenze. Successivamente è necessario rimettere i canali nell'ordine desiderato (6.1).

6.4 Selezionare un altro sistema TV

Se non è possibile trovare canali, probabilmente è stato scelto il sistema TV sbagliato (PAL-BG / PAL-I o SECAM). Per selezionare un sistema TV diverso, bisogna cancellare le memorizzazioni di TV Anywhere eseguendo un Master reset (6.5). Dopo il Master Reset è possibile selezionare un altro sistema TV. Seguire la procedura descritta in paragrafo 6.

6.5 Cancellazione totale delle memorizzazioni (Master reset)

1. Spegner e successivamente riaccendere il trasmettitore TV Anywhere (attraverso il commutatore ON/OFF (7)).
2. Premere contemporaneamente i tasti SOURCE e CHAN DOWN (tasto centrale) sul frontale del trasmettitore
3. Sulla TV appare la scritta "DELETED" (cancellato). A questo punto non ci sono più canali.

6.6. Spostare il ricevitore in posizione definitiva

Adesso il ricevitore può essere spostato in posizione definitiva.

La distanza massima tra trasmettitore e ricevitore dipende dalle circostanze locali, ma in media può essere fino a 30 metri, attraverso mura e pavimenti.

Se l'immagine è di bassa qualità o se il TV Anywhere non risponde al telecomando, prova a cambiare la posizione del ricevitore o del trasmettitore. Spostare il ricevitore o il trasmettitore di qualche centimetro può avere molto effetto sul raggio d'ampiezza operativo.

Vedi il paragrafo 4.3. per maggiori informazioni su come collegare il ricevitore alla TV.

7. Telecomando Universale 6in1 - Uso universale

Il telecomando 6in1 fornito a corredo non solo contiene i dati per il TV Anywhere (vedi paragrafo 5) ma è anche in grado di pilotare TV, VCR, DVD player e ricevitore satellitare! Il telecomando è preprogrammato in fabbrica per l'utilizzo con i maggiori modelli e marche di apparecchiature elettroniche.

7.1. Estensore telecomando infrarosso.

Il sistema TV Anywere ha internamente un estensore infrarosso del telecomando. Questo estensore infrarosso del telecomando permette di controllare il VCR, DVD e ricevitore satellitare, che sono configurati dal lato trasmettitore, attraverso mura e pavimenti. Per l'utilizzo dell'estensore del telecomando puntare il telecomando originale verso il ricevitore infrarosso, localizzato dietro la finestra sulla parte anteriore del ricevitore TV Anywhere. L'estensore infrarosso del telecomando funziona non solo con il telecomando 6in1 a corredo, ma anche con i telecomandi originali dell'apparecchiatura (eccetto B&O). Per utilizzare l'estensore infrarosso del telecomando il cavo deve essere collegato al trasmettitore TV Anywhere. Controlla il paragrafo 4.2 per ulteriori informazioni.

7.2. Descrizione dei tasti

[1] (On/Off)

Tasto per lo spegnimento del componente selezionato per ultimo. Alcuni apparati possono anche essere accesi premendo questo bottone.

[2] LED indicatore rosso

Il LED indicatore lampeggia quando il telecomando è in funzione e rimane acceso durante la programmazione del telecomando.

[3] CBL (TV Anywhere), TV, VCR, DVD, ASAT (Analogue Satellite receiver), DSAT (Digital Satellite receiver)

Tasti per selezione apparati da comandare.

[4] ~~M~~ MUTE (Audio spento)

Regola l'audio su acceso o spento (veda Cap. 7.5).

[5] PROG +/-

Tasti per selezionare il prossimo o precedente canale TV o del ricevitore satellitare. In modalità DVD: prossima o precedente traccia.

[6] VOL +/- Per regolare il volume.

In questa modalità si può aumentare o diminuire il volume dei suoi apparecchi (veda Cap. 7.5).

[7] SETUP

Tasto per la programmazione del telecomando prima di adoperarlo. Permette anche l'accesso a alcune funzioni secondarie di certa apparecchiatura AVV (Shift). Premere SETUP seguito dal tasto funzione da programmare.

[8] SHIFT

Per accedere a funzioni secondarie. Premere SHIFT seguito dal tasto desiderato. Premere di nuovo SHIFT per uscire dalla modalità.

[9] Tasti numerici 0-9

Tasti per la selezione numerica dei canali. La funzione corrisponde a quella del telecomando originale.

[10] AV

Tasto per la selezione di una risorsa esterna AVV (tramite l'entrata AVV o SCART).

[11] ENT

Per alcuni componenti, questo tasto, usato in combinazione con i tasti numerici,

permette di selezionare direttamente canali maggiori di 9. Nella modalità di programmazione (setup) – ricerca codice automatica – può essere utilizzato per confermare il codice dell'apparato da controllare.

[12] Menu

Menu ON. Tasto per accedere alle funzioni del menu.

[13] Exit

Menu OFF. Tasto per uscire dal menu.

[14] OK

Tasto per la conferma della selezione nel menu.

[15] Tasti freccia

Su, giù, destra, sinistra: tasti utilizzati per la navigazione all'interno del menu dell'apparecchio (TV, DVD, etc.).

[16] Teletext ON:

start/stop Teletext/Fasttext.

Teletext OFF: stop Teletext/Fasttext.

Teletext Hold: stop cambio pagina in modalità Teletext/Fasttext.

Teletext Mix: permette di combinare Teletext/Fasttext e l'immagine del canale selezionato.

[17] REW (rewind)

In modalità VCR o DVD: la funzione di questo tasto è la stessa che sul telecomando originale.

In modalità TV: tasto colorato (Rosso), controllo teletext o funzioni speciali dell'apparecchiatura .

[18] FF (fast forward)

In modalità VCR o DVD: la funzione di questo tasto è la stessa del telecomando originale.

In modalità TV: tasto colorato (Blu/Azzurro), controllo teletext o funzioni speciali dell'apparecchiatura.

[19] PLAY

In modalità VCR o DVD: la funzione di questo tasto è la stessa che sul telecomando originale.

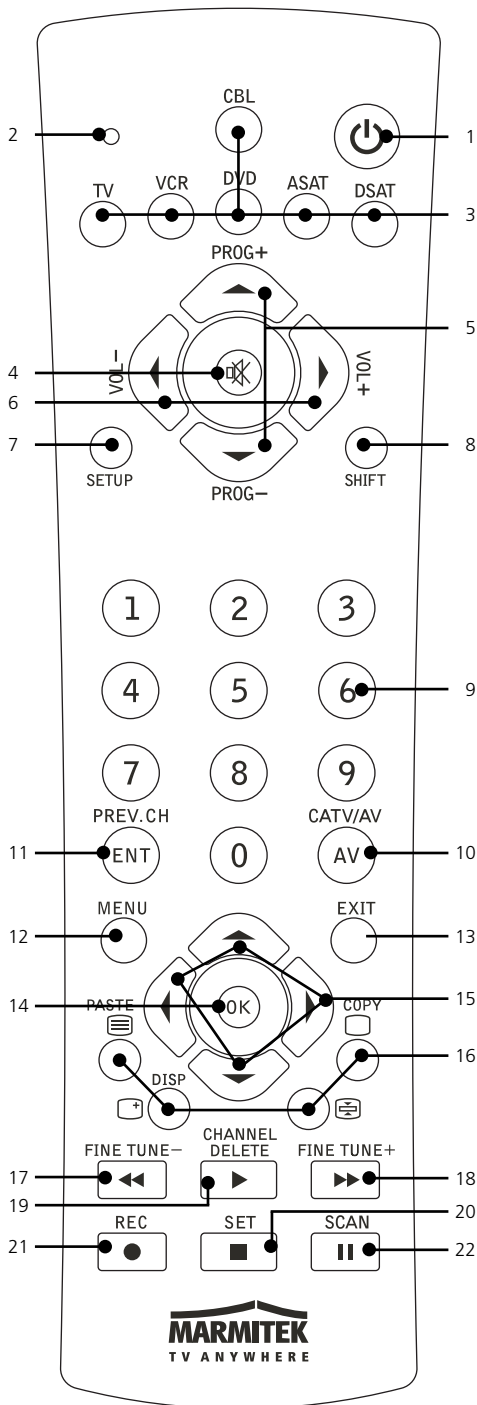

In modalità TV: tasto colorato (Giallo), controllo teletext o funzioni speciali dell'apparecchiatura.

[20] STOP

In modalità VCR o DVD : la funzione di questo tasto è la stessa che sul telecomando originale.

In modalità TV : tasto colorato (Verde), controllo teletext o funzioni speciali dell'apparecchiatura..

[21] REC (record)

La funzione di questo tasto è la stessa che sul telecomando originale del VCR. Per evitare registrazioni accidentali bisogna premere due volte il tasto REC per iniziare la registrazione.

[22] PAUSE

In modalità VCR o DVD: la funzione di questo tasto è la stessa che sul telecomando originale.

In modalità TV : tasto colorato (Magenta), controllo teletext o funzioni speciali dell'apparecchiatura.

7.3. Programmare il telecomando per il TV, VCR, DVD e ricevitore satellitare

Per l'utilizzo del telecomando con l'apparecchiatura in casa, bisogna programmarlo una volta digitando un codice che dipende dalla marca ed il tipo dell'apparecchiatura da controllare con il telecomando. Qualsiasi apparato può essere programmato sotto qualsiasi tasto MODE. Per esempio, se ha due VCR, può programmare VCR 1 sotto VCR e VCR 2 sotto DVD.

7.3.1 Inserimento manuale del codice

Nel libretto dei codici cercare la lista che corrisponde all'apparato (TV,VCR etc.). Cercare la marca giusta (p.e. Sony). Adesso vede uno o più codici. Se ha trovato più di un codice, dipende dall'apparato quale sia quello giusto. Di solito i codici sono ordinati in base all'età dell'apparato. Prima i più vecchi, poi quelli nuovi. Può essere necessario provare più di un codice prima di trovare quello giusto per l'apparato.

1. Accendere l'apparato (per esempio la TV).
2. Premere e mantenere premuto il tasto SETUP [7] fino a quando il LED rimane fisso acceso. Rilasciare il tasto SETUP.
3. Premere e rilasciare il tasto selezione [3] dell'apparecchio che si vuole controllare (per esempio la TV)
4. Inserire il codice trovato nel libretto usando i tasti numerici [9]. Il LED [2] si spegnerà dopo l'ultimo numero digitato. Se ha digitato il codice sbagliato, il LED lampeggia per 3 secondi e poi si spegne. Ripetere i passi 2-4.
5. Puntare il telecomando in direzione della TV e premere il tasto POWER [1]. L'apparato si spegne. Controllare altre funzioni (per un VCR per esempio FF o REW etc.). Se certe funzioni non reagiscono, significa che il codice digitato era sbagliato. In questo caso bisogna ripetere i passi qui sopra con il prossimo codice sulla lista corrispondente alla marca.
6. Ripetere questo procedimento dal passo 1 per gli altri apparati da controllare (VCR, DVD, ricevitore satellitare etc.).

7.3.2 Ricerca codice automatica per alcune marche conosciute

Se la marca dell'apparato appare nella lista sottostante, è possibile utilizzare il metodo ricerca marca (più veloce che la ricerca manuale o automatica).

BRAND	CODE
Philips/Radiola/Aristona/Erres	1
Sony/Panasonic/JVC/Sharp/Akai/Toshiba/Daewoo	2
Thomson/Brandt	3
Telefunken/Saba/Nordmende	4
Grundig/Blaupunkt	5
Nokia/ITT	6

1. Accendere l'apparato che si vuole controllare.
2. Premere e mantenere premuto il tasto SETUP [7] fino a quando il LED [2] rimane fisso acceso. Rilasciare il tasto SETUP.
3. Premere e rilasciare il tasto selezione [3] dell'apparato che si vuole controllare. Il LED lampeggia una volta.
4. Inserire il codice della marca dell'apparato, puntare il telecomando all'apparato e premere Prog+ [5] una volta. Continuare a puntare il telecomando TV Anywhere all'apparato fino a quando cambia il canale. (Il telecomando trasmette un segnale ogni secondo, aspettare la reazione dell'apparato) Se l'apparato reagisce, premere ENT [11] per confermare il codice. Se accidentalmente si passa oltre il codice, si può tornare indietro premendo il tasto CHAN – [5] ripetutamente per tornare al codice giusto. Premere ENT [11] per confermare il codice.

☺ *Se alcune funzioni dell'apparato non rispondono, bisogna provare con altri codici per la stessa marca. La ricerca comincia dopo l'ultimo codice confermato.*

7.3.3 Ricerca codice automatica per tutte le marche

Se sta cercando un codice sconosciuto, è possibile fare una ricerca automatica (Auto Search).

☺ *Ogni apparato (TV, DVD, ricevitore satellitare...) può essere programmato sotto i bottoni VCR, DVD, ASAT o DSAT. Prima bisogna digitare il codice che corrisponde al tipo di apparato da controllare (libretto codici), per esempio per programmare un SAT sotto un bottone VCR, digitare QUALSIASI codice SAT dal libretto codici e seguire i passi seguenti:*

1. Accendere l'apparato da controllare.
2. Premere e mantenere premuto il tasto SETUP [7] fino a quando il LED rimane acceso fisso. Rilasciare il tasto SETUP.
3. Premere il tasto selezione [3] che appartiene all'apparato che si vuole controllare. Il LED lampeggia una volta.
4. Premere una volta il tasto Prog+ [5]. Dopo qualche secondo il telecomando inizia a cercare il codice (ricerca rapida, 1 codice ogni secondo). Se l'apparato risponde, premere Prog+ [5] per passare alla ricerca lenta (1 codice ogni 3 secondi). Con Prog- [5] si può

tornare indietro (e di nuovo avanti con Prog+ se tornato troppo indietro). Non appena l'apparato reagisce, premere e rilasciare il tasto ENT [11] per confermare il codice trovato.

☺ *Se alcune funzioni dell'apparato non rispondono, bisogna provare con altri codici per la stessa marca.*

La ricerca comincia dopo l'ultimo codice confermato.

7.3.4. Ricerca manuale del codice

☺ *Ogni apparato (TV, DVD, ricevitore satellitare...) può essere programmato sotto i bottoni VCR, DVD, ASAT o DSAT. Prima bisogna digitare il codice che corrisponde al tipo di apparato da controllare (dal libretto codici), per esempio per programmare un SAT sotto un bottone VCR, digitare QUALSIASI codice SAT e seguire i seguenti passi:*

1. Accendere l'apparato di cui si sta cercando il codice.
2. Premere e mantenere premuto il tasto SETUP [7] fino a quando il LED rimane acceso fisso. Rilasciare il tasto SETUP.
3. Premere e rilasciare il tasto selezione [3] che appartiene all'apparato che si vuole comandare (per esempio TV).
4. Premere ripetutamente il tasto Prog+ fino a quando il canale cambia. Se accidentalmente si preme il tasto Prog+ una volta di troppo si può tornare indietro premendo il tasto Prog – ripetutamente per tornare al codice giusto.
5. Quando l'apparato reagisce, premere il tasto ENT [11] per confermare il codice.

☺ *Se l'apparato non ha la funzione Prog+ è possibile utilizzare il tasto PLAY (VCR o DVD) o POWER [1]. Se alcune funzioni dell'apparato non rispondono, provare con altri codici per la stessa marca. La ricerca comincia dopo l'ultimo codice registrato.*

7.4 Identificazione dei codici trovati

Se il telecomando è stato senza batterie per un periodo piuttosto lungo, è possibile che i codici programmati siano stati cancellati dalla memoria. Si consiglia perciò di scriversi i codici per una riprogrammazione veloce del telecomando. Se il codice è sconosciuto (per esempio perché trovato con autosearch) è possibile recuperarlo nel seguente modo:

1. Premere e mantenere premuto il tasto SETUP [7] fino a quando il LED [2] rimane fisso acceso. Rilasciare il tasto SETUP.
2. Premere il tasto selezione [3] che appartiene all'apparato che si vuole comandare (VCR, DVD, ASAT o DSAT). Il LED lampeggia una volta.
3. Premere e rilasciare il tasto SETUP. Il LED lampeggia una volta.
4. Per individuare il primo numero, premere ogni tasto numerico da 0-9 [9] fino a quando il LED lampeggia. Il numero premuto è il primo numero del codice.
5. Premere ogni tasto numerico da 0-9 come descritto sopra per individuare il secondo numero del codice.
6. Premere ogni tasto numerico da 0-9 come descritto sopra per individuare il terzo numero del codice.

- Di nuovo premere tutti i tasti numerici per trovare la quarta cifra. Al momento che la quarta cifra è stata trovata, si spegne il LED.

7.5 Impostazione della regolazione del volume per varie risorse

Il telecomando è per difetto impostato in modo che i tasti Volume e Mute (Silenzio) gestiscono l'apparecchio impostato sotto i tasti [3]. Se tale apparecchio programmato non ha una funzione Volume/Mute, il volume della TV sarà regolato senza necessità per cambiare alla funzione TV.

Anche Lei stesso può modificare queste impostazioni e, per esempio, impostare la funzione Volume del relativo apparecchio sulla TV, in modo da non impostare il volume di per es. la scatola set-top, bensì quello della TV senza necessità per cambiare alla funzione TV.

Attenzione! Se il seguente procedimento viene eseguito per apparecchi senza funzione Volume/Mute, i tasti Volume e Mute non funzioneranno. In quel caso occorre cambiare alla funzione TV per poter regolare il volume.

Impostazione di una singola regolazione generica del volume per tutti gli apparecchi gestiti dal telecomando, per es. TV:

- Premere SETUP (7) e tener premuto questo tasto finché il LED rimane continuamente acceso (dopo all'incirca 2-3 secondi).
- Premere MUTE (4) e tener premuto questo tasto finché il LED si spegne.
- Premere il tasto per la selezione desiderata (3) per es. TV, quindi rilasciarlo. Il LED lampeggia e rimane acceso.
- Premere MUTE (4) e rilasciare. Il LED si spegne. Il LED lampeggerà per all'incirca 3 secondi a brevi intervalli nel caso il codice selezionato non contiene una funzione Volume/Mute.
- In questo caso il volume della TV va regolato con i tasti (3).

Impostazione della funzione volume/mute per ogni singolo apparecchio:

- Premere SETUP (7) e tener premuto questo tasto finché il LED rimane continuamente acceso (dopo all'incirca 2-3 secondi).
- Premere MUTE (4) e tener premuto questo tasto finché il LED si spegne.
- Premere il tasto per la selezione desiderata (3) per es. TV, DVD, ecc., quindi rilasciarlo. Il LED lampeggia e rimane acceso.
- Premere il tasto VOLUME - (6, volume più basso) e rilasciarlo. Il LED lampeggia e rimane acceso.
- Premere il tasto MUTE (4) e rilasciarlo. Il LED si spegne.
- Ora l'apparecchio selezionato userà la sua propria funzione di volume.

Reset della funzione Volume/Mute nell'impostazione standard (di fabbrica):

- Premere SETUP (7) e tener premuto questo tasto finché il LED rimane continuamente acceso (dopo all'incirca 2-3 secondi).
- Premere MUTE (4) e tener premuto questo tasto finché il LED si spegne. (ora il LED lampeggerà)

3. Premere un'altra volta il tasto MUTE (4). Il LED si spegne.
4. Re-impostazione della funzione Volume/Mute nella regolazione di fabbrica completato.

7.6 Commutazione fra segnale di antenna TV e sorgente Audio/Video

Sul trasmettitore TV Anywhere è possibile collegare non solo il segnale d'antenna ma anche una sorgente Audio/Video esterna (per esempio DVD, VCR o un ricevitore satellite). È possibile utilizzare il telecomando del TV Anywhere per commutare fra il segnale proveniente dall'antenna ed il segnale esterno. Per fare ciò è necessario premere il tasto [CATV/AV] sul telecomando. Assicurarsi che il telecomando sia in modalità CBR (premere prima CBR).

7.7 Cambio codice telecomando 6in1 per l'utilizzo con TV Anywhere

- ☺ *Questa operazione è necessaria solamente quando un altro sistema TV Anywhere è installato nelle immediate vicinanze (circa 100 metri).*
- ☺ *Lo schermo sottostante/il cambiamento del codice è accessibile soltanto DOPO la programmazione del TV Anywhere (paragrafo 6)*

Il codice di fabbrica del telecomando è "0636". Per cambiare il codice del telecomando 6in1 e del sistema TV Anywhere:

1. Premere e mantenere premuto il tasto SETUP fino a quando il LED rimane acceso.
2. Premere il tasto CBL
3. Inserire uno dei 4 codici possibili:
0639
0638
0637
0636 (impostazione di fabbrica)
4. Spingere e riaccendere il trasmettitore TV Anywhere (utilizzando il commutatore ON/OFF [7])
5. Premere contemporaneamente i tasti SOURCE e CHAN UP (tasto destro) sulla parte anteriore trasmettitore.
6. Appare la seguente scritta sulla TV principale (Codice del telecomando 0636 premere SET per cambiarlo o un tasto qualsiasi per continuare):

HANDSET CODE 0636

PRESS [SET] TO CHANGE
OR
ANY OTHER KEY TO CONTINUE

7. Premere "SET". La seguente scritta appare sulla TV principale (premere di nuovo per conferma):

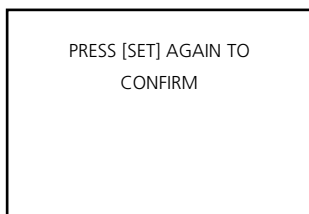

8. Premere "SET" nuovamente.
9. La seguente scritta appare sulla TV principale (codice WXYZ accettato):

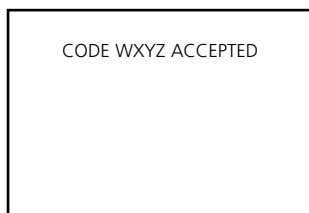

10. Controlla la funzionalità premendo i tasti PROG+ or PROG-.

7.8 Cancellazione della configurazione del telecomando

E' possibile cancellare tutte le configurazioni del telecomando e riportarlo alle impostazioni di fabbrica nel seguente modo:

1. Premere il tasto SETUP fino a quando il LED rimane acceso.
2. Premere il tasto STOP due volte e poi premere il tasto MUTE una sola volta.
3. Il LED si spegne.

8. DOMANDE FREQUENTI

Il sistema non funziona in modo appropriato

Attenzione: gli alimentatori per il trasmettitore ed il ricevitore sono differenti. L'alimentatore piccolo a 6V al deve essere collegato al ricevitore. L'alimentatore a grande 12V deve essere collegato al trasmettitore.

Bassa qualità di tutti I canali TV

1. L'ostruzione nella trasmissione del segnale può avere effetti sulla qualità dell'immagine. Muovere il trasmettitore TV Anywhere, o il ricevitore, alcuni centimetri per risolvere il problema.
2. Cambiare l'impostazione dei canali (A .. D) sia del trasmettitore che del ricevitore. Il canale impostato sul trasmettitore deve essere lo stesso impostato sul ricevitore. (per esempio entrambi devono essere sul canale B)

Bassa qualità in alcuni canali TV

1. Controllare il cavo dell'antenna collegato al trasmettitore TV Anywhere. Controllare il segnale del trasmettitore direttamente collegando una TV (al posto del TV trasmettitore Anywhere) al collegamento dell'antenna. È importante controllare l'impianto di ricezione antenna se i canali in alta frequenza hanno molta interferenza.
2. Se il canale trovato non è sintonizzato bene, utilizzare i tasti FINE TUNE + e FINE TUNE – per una migliore sintonizzazione del canale. Premere COPY e poi PASTE per memorizzare le nuove impostazioni.

L'estensore infrarosso non funziona

1. Il cavetto estensore infrarosso è collegato al trasmettitore TV Anywhere? Gli emettitori infrarosso collegati alle apparecchiature da comandare sono nella giusta posizione? Provare a spostarli in altre posizioni se non è sicuro che siano posizionati bene.
2. Se si utilizza un sistema baby monitor senza fili, una cuffia senza fili o altoparlanti senza fili che funzionano sulla stessa frequenza (433MHz) dell'estensore infrarosso del sistema TV Anywhere, il raggio di azione del telecomando sarà influenzato in modo significativo.

Il telecomando non controlla l'apparecchiatura o non funziona affatto.

1. Confermare il funzionamento dell'apparato utilizzando il controllo manuale o il telecomando originale .
2. Siate sicuri di premere i tasti relativi all'apparato che si deve comandare.
3. Reinscrivere il codice dell'apparato controllandolo dalla lista dei codici.
4. Provare ad utilizzare la ricerca Manuale o Automatica per trovare i codici del telecomando.
5. Controllare la polarità delle batterie.
6. Cambiare le batterie.

Il telecomando non funziona con TV Anywhere

1. Il codice del telecomando non è fra quelli inseriti nel sistema TV Anywhere.
2. Per il funzionamento del sistema TV Anywhere con telecomando a corredo è necessario puntarlo verso la finestrella del ricevitore TV Anywhere.
3. Per il funzionamento del sistema TV Anywhere con telecomando a corredo, questo deve essere impostato in modalità TV Anywhere. Per impostarlo sulla modalità TV Anywhere premere il tasto [CBL].
4. Se si utilizza un sistema baby monitor senza fili, una cuffia senza fili o altoparlanti senza fili che funzionano sulla stessa frequenza (433 MHz) dell'estensore infrarosso del sistema TV Anywhere, il raggio di azione del telecomando sarà influenzato in modo significativo.
5. Leggere paragrafo 7.7 per vedere come impostare un codice diverso sul telecomando e su TV Anywhere.

Il mio TV Anywhere non trova nessun canale

1. Ha scelto il sistema TV sbagliato. Leggere paragrafo 6.4.
2. Controllare il collegamento dell'antenna.

Non si vede nessuno schermo blue sulla TV

Il ricevitore TV Anywhere è collegato alla TV tramite la presa Scart. Questo significa che la TV deve essere obbligatoriamente accesa sul canale "external" o "Audio/Video". Consultare il manuale della TV per ulteriori informazioni.

Sono stati programmati i canali sul TV Anywhere ma non posso cambiare canale

1. Leggi il paragrafo "il telecomando non funziona con TV Anywhere".
2. Il TV Anywhere memorizza i canali sul trasmettitore. Quindi non potete cambiare i canali della TV, bisogna farlo sul trasmettitore TV Anywhere stesso, la TV deve rimanere sintonizzata sul canale "external" o "Audio/Video". Selezionando la modalità TV Anywhere (con il tasto [CBL]), è possibile cambiare canali sul trasmettitore TV Anywhere. Nel fare questo è importante puntare il telecomando verso il ricevitore TV Anywhere.

Si sente l'audio del TV principale sul TV secondario attraverso il sistema TV Anywhere.

Probabilmente è stato collegato erroneamente il cavo del TRASMETTITORE dell'adattatore Scart sul audio/video OUT del trasmettitore TV Anywhere. E' necessario utilizzare OUTPUT con il RICEVITORE dell'adattatore Scart, e l'INPUT invece con il TRASMETTITORE dell'adattatore Scart.

Per quesiti a cui non trovate risposta qui sopra, vi invitiamo a visitare www.marmitek.com.

ESPECIFICACIONES TÉCNICAS

Portata:	Fino a 100m in aria libera, fino a 30m attraverso pareti e soffitti
Alimentación:	230V CA/50Hz, 6V/300mA (receptor), 12V/500mA (transmisor), adaptador DC
Sintonizador incorporado:	Philips, VHF bajo, VHF alto, UHF, +/- canal compatible
Estándar:	Multi Europe: PAL BG/PAL I/SECAM
Compatible:	canal +/- compatible para el uso en todas las zonas del PAL
Memoria:	120 canales
Transmisor:	2,4GHz, 4 canales (A,B,C,D)
Extensión infrarrojo:	Transmisor y receptor incorporados 433,92 MHz
Telemando universal:	Gestione di fino a sei apparecchi (TV Anywhere, TV, VCR, DVD, ASAT, DSAT)



Informazioni relative all'ambiente per i clienti residenti nell'Unione Europea

La direttiva europea 2002/96/EC richiede che le apparecchiature contrassegnate con questo simbolo sul prodotto e/o sull'imballaggio non siano smaltite insieme ai rifiuti urbani non differenziati. Il simbolo indica che questo prodotto non deve essere smaltito insieme ai normali rifiuti domestici. È responsabilità del proprietario smaltire sia questi prodotti sia le altre apparecchiature elettriche ed elettroniche mediante le specifiche strutture di raccolta indicate dal governo o dagli enti pubblici locali. Il corretto smaltimento ed il riciclaggio aiuteranno a prevenire conseguenze potenzialmente negative per l'ambiente e per la salute dell'essere umano. Per ricevere informazioni più dettagliate circa lo smaltimento delle vecchie apparecchiature in Vostro possesso, Vi invitiamo a contattare gli enti pubblici di competenza, il servizio di smaltimento rifiuti o il negozio nel quale avete acquistato il prodotto.

TV ANYWHERE

VEILIGHEIDSWAARSCHUWINGEN

- Om kortsluiting te voorkomen, dient dit product uitsluitend binnenshuis gebruikt te worden, en alleen in droge ruimten. Stel de componenten niet bloot aan regen of vocht. Niet naast of vlakbij een bad, zwembad, etc. gebruiken.
- Stel de componenten van uw systeem niet bloot aan extreem hoge temperaturen of sterke lichtbronnen.
- Het product nooit openmaken: de apparatuur bevat onderdelen waarop levensgevaarlijke spanning staat. Laat reparatie of service alleen over aan deskundig personeel.
- Bij oneigenlijk gebruik, zelf aangebrachte veranderingen of reparaties, komen alle garantiebepalingen te vervallen. Marmitek aanvaardt geen productaansprakelijkheid bij onjuist gebruik van het product of door gebruik anders dan waarvoor het product is bestemd. Marmitek aanvaardt geen aansprakelijkheid voor volgschade anders dan de wettelijke productaansprakelijkheid.
- Voedingsadapter: Sluit de voedingsadapter pas op het lichtnet aan nadat u hebt gecontroleerd of de netspanning overeenkomt met de waarde die op de typeplaatjes is aangegeven. Sluit een voedingsadapter of netsnoer nooit aan wanneer deze beschadigd is. Neem in dat geval contact op met uw leverancier.
- Batterijen: houdt batterijen buiten bereik van kinderen. Lever batterijen in als klein chemisch afval. Gebruik nooit oude en nieuwe batterijen of verschillende typen batterijen door elkaar. Verwijder de batterijen wanneer u het systeem langere tijd niet gebruikt. Let bij het inleggen van de batterijen op de polariteit (+ / -): verkeerd inleggen kan explosiegevaar opleveren.

Inhoud

1. Het TV Anywhere systeem
2. TV Anywhere zender
 - 2.1. Bedieningselementen, zender
3. TV Anywhere ontvanger
 - 3.1. Bedieningselementen, ontvanger
4. Installatie van het systeem
 - 4.1. Installeren van de zender zonder extra apparatuur
 - 4.2. Installeren van de zender mét extra apparatuur
 - 4.3. Installeren van de ontvanger
5. 6in1 afstandsbediening - TV Anywhere functionaliteit
6. TV Anywhere instellen van de zenders
 - 6.1. TV zenders in de gewenste volgorde plaatsen
 - 6.2. Fijnafstemming
 - 6.3. Opnieuw scannen
 - 6.4. Ander TV systeem kiezen

- 6.5. Master reset
- 6.6. Verplaatsen van de ontvanger naar de definitieve locatie
7. 6in1 afstandsbediening - Universeel gebruik
 - 7.1. Infraroodverlenger
 - 7.2. Omschrijving van de toetsen
 - 7.3. De afstandsbediening geschikt maken voor uw TV, Videorecorder, DVD speler en satellietontvanger.
 - 7.3.1. Handmatig de code ingeven
 - 7.3.2. Automatisch zoeken op enkele veelvoorkomende merken
 - 7.3.3. Automatisch codes zoeken voor alle merken
 - 7.3.4. Handmatig codes zoeken
 - 7.4. Gevonden codes identificeren
 - 7.5. Volume bediening instellen voor diverse bronnen
 - 7.6. Schakelen tussen antennesignaal en audio/video bron
 - 7.7. Wijzigen van de code van de 6in1 afstandsbediening voor gebruik met de TV Anywhere
 - 7.8. De instellingen van de afstandsbediening terugplaatsen naar de fabrieksinstelling
8. Veel gestelde vragen

1. Het TV Anywhere systeem

Met de Marmitek TV Anywhere kunt u een TV voorzien van antennesignaal zonder het trekken van een kabel. De TV Anywhere zender kan direct op de antennedoos van uw woning worden aangesloten. De ontvanger sluit u aan op de SCART ingang van uw TV toestel.

De TV Anywhere zender heeft een ingebouwde TV tuner welke de zender van uw keuze selecteert en verstuurt naar de ontvanger welke op uw TV is aangesloten. Het signaal wordt verzonden op een frequentie van 2,4GHz. Met de meegeleverde afstandsbediening kunt u vanuit de plaats waar u TV kijkt zenders kiezen.

Multisource

TV Anywhere zender heeft ook nog aansluitingen voor extra videoapparatuur zoals een videorecorder, DVD speler of satellietontvanger. Ook deze signalen kunt u daardoor draadloos verzenden naar uw TV. Met de bijgeleverde 6in1 universele afstandsbediening kunt omschakelen tussen de TV tuner en uw DVD speler, Satellietontvanger of videorecorder. Bovendien kunt u al deze apparatuur op afstand bedienen met de meegeleverde 6in1 universele afstandsbediening.

2. TV Anywhere zender

Voor het opstellen van de zender heeft u de volgende onderdelen nodig:

- TV Anywhere zender (transmitter)
- Voedingsadapter 12V (groot)
- tulpkabel
- Scart adapter met label transmitter

- infrarood verlengkabel met 3 LED's
- Antennesplitter
- Coaxkabel

2.1 Details zender (zie blz. 2)

1. 433MHz antenne. Ontvangt de signalen van afstandsbedieningen welke aan de kant waar de ontvanger staat worden gebruikt. Dit geldt zowel voor signalen van de meegeleverde 6in1 universele afstandsbediening als voor de originele afstandsbediening van uw videorecorder, satellietontvanger of DVD speler.
2. Aansluitpunt voor infrarood verlengkabel. Op deze uitgang wordt de infrarood verlengkabel aangesloten (zie 4.2 voor meer informatie).
3. Antenne-ingang (Cable in). Voor het aansluiten van het signaal van de kabel televisie (CAI) of eigen antennesignaal (terrestrial).
4. Audio/Video ingang. Ingang voor het aansluiten van een videorecorder, DVD speler of satellietontvanger. Op deze ingang wordt de tulp kabel aangesloten.
5. Audio/Video uitgang. Op deze uitgang is het signaal van de antenneaansluiting of het signaal wat op de Audio/Video ingang [4] is aangesloten. U kunt omschakelen tussen deze signalen via de CATV/AV toets op de afstandsbediening.
6. Voedingsadapter aansluiting: Voor het aansluiten van de meegeleverde 12V voedingsadapter (groot).
7. AAN/UIT Schakelaar. Schakelaar voor het aan- en uitschakelen van de TV Anywhere zender. Indien de zender aanstaat zal de LED [13] oplichten.
8. 2,4 GHz zendantenne.. Zendt het kabel of AV signaal naar de ontvanger.
9. Kanaalschakelaar. Voor het kiezen van het 2,4GHz zender kanaal (A,B,C,D). De kanaalkeuze van de zender en de ontvanger dienen overeen te komen.
10. Source toets. Met deze schakelaar kunt u schakelen tussen de antenne-ingang [3] en het signaal van de Audio/Video ingang [4]
11. Cable Channel DOWN. Voor het selecteren van een andere TV zender (omlaag)
12. Cable Channel UP. Voor het selecteren van een andere TV zender (omhoog)
13. LED indicator. Deze indicator zal oplichten wanneer de zender operationeel is [7]

3. TV Anywhere ontvanger

Voor het opstellen van de ontvanger heeft u de volgende onderdelen nodig:

- TV Anywhere ontvanger (receiver)
- Voedingsadapter 6V (klein)
- tulpkabel
- Scart adapter met label receiver

3.1 Details ontvanger (zie blz. 2)

1. 433MHz antenne: Verzendt de signalen van afstandsbedieningen welke in de ruimte van de ontvanger worden gebruikt. Dit geldt zowel voor signalen van de meegeleverde 6in1 universele afstandsbediening als voor de originele afstandsbediening van uw videorecorder, satellietontvanger of DVD speler. U dient met de afstandbediening op het infrarood venster van de ontvanger te richten [7]

2. A/V uitgang: Via deze uitgang en de meegeleverde kabels sluit u uw TV aan.
3. Kanaalschakelaar: Voor het kiezen van het 2,4GHz zender kanaal (A,B,C,D). De kanaalkeuze van de zender en de ontvanger dienen overeen te komen.
4. Voedingsadapter aansluiting: Voor het aansluiten van de meegeleverde 6V voedingsadapter (klein).
5. AAN/UIT Schakelaar: Schakelaar voor het aan- en uitschakelen van de TV Anywhere ontvanger.
6. 2,4 GHz ontvangstantenne: Ontvangt het kabel of A/V signaal van de zender
7. Infrarood venster: Achter dit venster bevindt zich een IR ontvanger voor de signalen van afstandsbedieningen.

4. Installatie van het systeem

Attentie: Om redenen van technische aard dient u tijdens de installatie van het systeem de TV Anywhere-zender en de TV Anywhere-ontvanger naast elkaar te plaatsen. Pas na het afronden van de installatie kunt u de ontvanger verplaatsen naar de positie waar u de TV permanent wilt plaatsen. Tijdens de installatie dient uw ontvanger op een willekeurige TV aangesloten te zijn.

U kunt TV Anywhere aansluiten op twee verschillende manieren. Bent u in het bezit van een satellietontvanger, videorecorder of DVD-speler? Sluit uw TV Anywhere dan aan volgens methode 4.2. Bent u niet in het bezit van deze apparatuur? Sluit uw TV Anywhere dan aan volgens methode 4.1.

4.1 Installeren van de zender zonder extra apparatuur

1. Sluit de meegeleverde coaxkabel [C] aan op de antenne/kabel aansluitdoos op de muur.
2. Sluit het andere einde van de coaxkabel aan op de antenne-ingang [3] van de TV Anywhere zender
3. Zet de kanaalschakelaar (schuifschakelaar) [9] op een kanaal van uw keuze b.v. kanaal C
4. Sluit de grote voedingsadapter (12V) aan op de TV Anywhere zender [6].
5. Zet de zender aan via de ON/OFF knop [7]
6. Plaats de TV Anywhere zender indien mogelijk rondom vrij. Plaats de zender bij voorkeur niet op uw audio- en video-apparatuur. Richt de schotelantenne [K] met de vlakke zijde in de richting van de ontvanger.

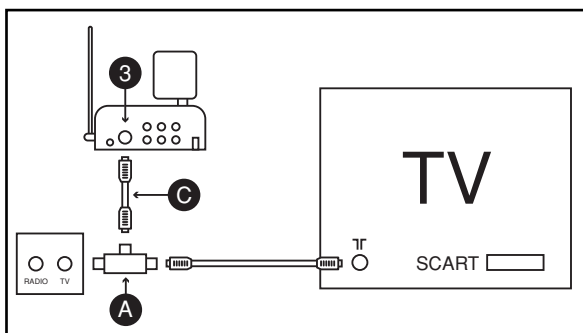

4.2 Installeren van de zender mét extra apparatuur (zoals satellietontvanger, videorecorder of DVD-speler)

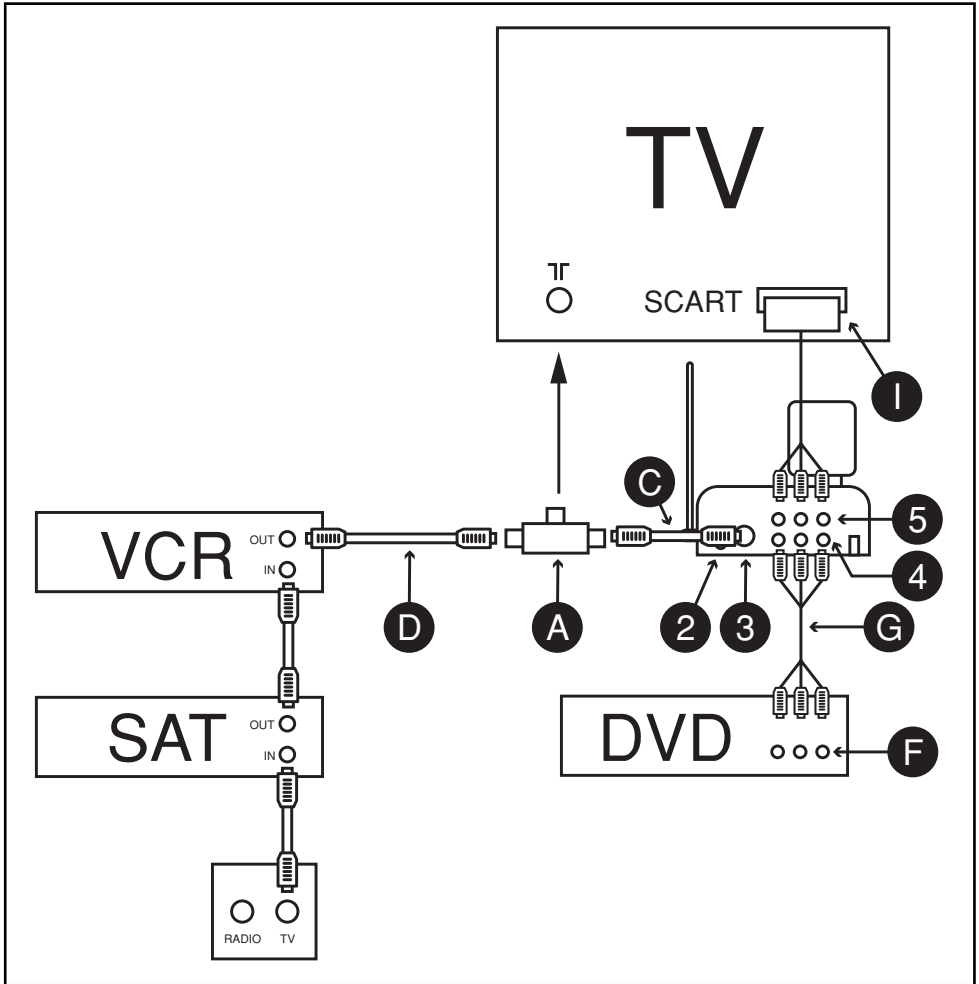

In deze configuratie kunt in zowel de huiskamer als in een tweede kamer naar alle aangesloten bronnen kijken.

1. Plaats de antennesplitter [A] in de achterzijde van uw TV toestel.
2. Sluit de meegeleverde coaxkabel [C] aan op de antennesplitter [A]
3. Sluit het andere einde van de coaxkabel aan op de antenne-ingang [3] van de TV Anywhere zender
4. Verbind de reeds aanwezige coaxkabel (van uw videorecorder of satellietontvanger [D]) met de antennesplitter [A].
5. Verbind de audio/video uitgang [F] van de DVD speler met audio/video ingang [4] van de TV Anywhere zender [tbv de MULTISOURCE functie]. Een tulpkabel (G) is meegeleverd.

6. Verbind de audio/video uitgang [5] van de TV Anywhere zender met de audio/video ingang (Scart ingang) [I] van de televisie. Gebruik hiervoor de kabel waarmee u oorspronkelijk de DVD speler had aangesloten op uw TV.
7. Steek de plug van de infrarood verlengkabel in uitgang [2] van de zender
8. Plaats de infrarood oogjes van de verlengkabel op de infrarood sensoren van uw videorecorder, satellietontvanger en/of DVD speler. Het is belangrijk dat de oogjes nauwkeurig voor de infrarood sensoren worden geplaatst.
9. Zet de kanaalschakelaar (schuifschakelaar) [9] op een kanaal van uw keuze b.v. kanaal C
10. Sluit de grote voedingsadapter (12V) aan op de TV Anywhere zender [6].
11. Zet de zender aan via de ON/OFF knop [7]
12. Plaats TV Anywhere zender indien mogelijk rondom vrij. Plaats de zender bij voorkeur niet op uw audio- en video-apparatuur. Richt de schotelantenne [K] met de vlakke zijde in de richting van de ontvanger.

4.3 Installeren van de ontvanger

Attentie: Om redenen van technische aard dient u tijdens de installatie van het systeem de TV Anywhere zender en de TV Anywhere ontvanger naast elkaar te plaatsen. Pas na het afronden van de installatie kunt u de ontvanger verplaatsen naar de positie waar u de TV permanent wilt plaatsen. Tijdens de installatie dient uw ontvanger op een willekeurige TV aangesloten zijn.

1. Sluit een set tulpkabels aan op de audio/video uitgang [2] van de TV Anywhere ontvanger (receiver). Let hierbij op de kleurcodering. De gele stekker is voor het video signaal, de rode en de witte zijn voor het audio signaal (rechts resp. links).
2. Sluit het andere uiteinde van de tulpkabel aan op uw televisietoestel. Wanneer uw toestel is voorzien van een Scart ingang, dan kunt u gebruik maken van de meegeleverde Scart adapter (met het label Receiver).
3. Zet de kanaalschakelaar [3] op hetzelfde kanaal wat u op de TV Anywhere zender heeft ingesteld (b.v. kanaal C).
4. Sluit de kleine voedingsadapter (6V) aan op de TV Anywhere ontvanger [4].
5. Zet de ontvanger aan via de ON/OFF knop [5]
6. Richt de schotelantenne [K] met de vlakke zijde in de richting van de zender.

☺ *NB. Om het beeld van de TV Anywhere op uw TV te kunnen zien, schakelt u de TV waarop de receiver is aangesloten over naar de A/V ingang (bij sommige TV's is dit kanaal "0"). De TV Anywhere geeft een blauw scherm weer als er nog geen zenders zijn geprogrammeerd in het geheugen.*

5. 6in1 Afstandsbediening - TV Anywhere functionaliteit

1. Open het klepje achter op de afstandsbediening.
2. Plaats 2 AAA-alkaline batterijen. Let op de polariteit (+en -) volgens de aanwijzingen in het batterijvakje.

3. Sluit het batterijvakje zorgvuldig.

TV Anywhere functies op uw 6in1 afstandsbediening:

PROG+	Volgende TV zender kiezen
PROG-	Vorige TV zender kiezen
0-9	Direct kiezen van de opgeslagen TV zenders
PREV.CH	Voor terugschakelen naar het laatst gekozen TV zender
ENT	Voor het bevestigen van uw keuze tijdens het instellen
CATV/AV	Voor het schakelen tussen de interne TV tuner en de op de zender aangesloten apparatuur (videorecorder, satellietontvanger, etc).
COPY	Kopieer een TV zender uit de lijst
PASTE	Verplaatst een gekopieerde TV zender naar een nieuwe positie in de lijst
DISP	Geeft op het scherm de huidige TV zender aan (On screen display)
SCAN	Automatisch zoeken naar zenders (6).
FINE TUNE -	Fine tune van een TV zender
FINE TUN+	Fine tune van een TV zender
CHAN DELETE	Voor het verwijderen van TV Anywhere zenders. Om een opgeslagen TV zender te verwijderen kiest u de zender welke u wilt verwijderen en drukt op CHAN DELETE. De tekst "DELETED" verschijnt in beeld. Na 4 seconden wordt de TV zender uit de lijst verwijderd.
SET	Een nieuwe security code instellen (=unieke code voor uw afstandsbediening) wanneer er meer dan één TV Anywhere systeem in de directe omgeving in gebruik is (zie hoofdstuk 7.7).
SCAN	Doorzoeken van de frequentieband naar TV zenders

6. TV Anywhere instellen van de zenders

De TV Anywhere herkent automatisch alle TV zenders van uw antenne systeem en slaat ze op in zijn geheugen. Volg de onderstaande procedure:

1. Wanneer u de TV Anywhere voor de eerste keer aanzet zitten er nog geen TV kanalen in het geheugen. In dit geval verschijnt het onderstaande scherm:

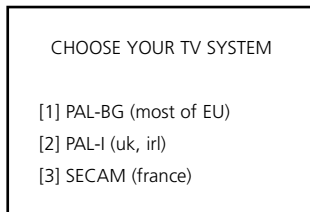

2. Druk op de CBL toets van de TV Anywhere afstandsbediening.
3. Druk op toets 1, 2 of 3, afhankelijk van het TV systeem wat in uw land wordt gebruikt. Vergeet niet om op de ontvanger te richten wanneer u de afstandsbediening gebruikt. Wanneer u niet weet welk TV systeem in uw land gebruikt wordt, kies dan voor optie 1

(PAL-BG).

- U wordt gevraagd om uw keuze te bevestigen. Druk op de ENTER toets (ENT) van de afstandsbediening. Wanneer u de verkeerde keuze heeft gemaakt, druk dan opnieuw op de toets 1,2 of 3 gevolgd door ENT
- Het onderstaande scherm verschijnt:

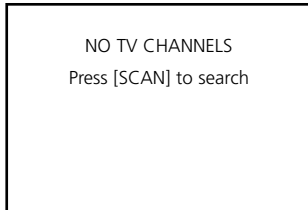

- Druk op SCAN om uw TV Anywhere te laten zoeken naar TV zenders. Deze procedure kan tot 7 minuten duren, afhankelijk van de hoeveelheid beschikbare TV zenders. Op het scherm verschijnt een statusbalk waaruit u de status van het proces kunt aflezen. Wanneer de balk 100% gevuld is zal de TV Anywhere binnen 1 minuut klaar zijn met zoeken.

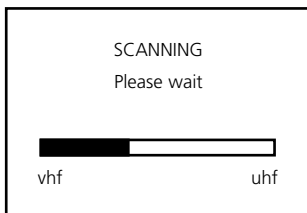

- Wanneer de TV Anywhere klaar is ziet u op het scherm hoeveel zenders er gevonden zijn. Dit scherm verdwijnt automatisch na 4 seconden.



- Nadat het "Scan complete" scherm is verdwenen kunt u met de PROG+ en PROG-toetsen van de afstandsbediening door de TV zenders heen "zappen". U kunt hiervoor ook de numerieke toetsen van de afstandsbediening gebruiken.

☺ *Omdat de tuner ook erg zwakke zenders kan herkennen, is de kans aanwezig dat er "lege" zenders in de lijst voorkomen. Wanneer u zo'n lege zender tegenkomt, kunt u deze zender uit de lijst verwijderen door de CHANNEL DELETE toets in te drukken. Wanneer u deze toets gebruikt verschijnt de tekst DELETED op het scherm. De zender wordt na 4 seconden uit de lijst verwijderd.*

6.1. TV zenders in de gewenste volgorde plaatsen

U kunt de gevonden TV zenders in de door u gewenste volgorde plaatsen:

1. Gebruikt de PROG+ en PROG- toetsen om door de gevonden TV zenders heen te stappen. Zoek de TV zender die u op de 1e positie in de lijst wilt plaatsen
2. Wanneer u de TV zender van uw keuze heeft gevonden, drukt u op COPY. Op het scherm verschijnt de text "COPIED. READY TO MOVE".
3. Ga naar positie 1 in de lijst. U kunt dit doen door gebruik van de PROG+ en PROG- toetsen of door het indrukken van toets 1 op de afstandsbediening.
4. Wanneer u op positie 1 bent aangekomen, drukt u op de toets PASTE. De TV zender wordt nu verplaatst van zijn originele positie naar de 1e positie in de lijst. Het scherm geeft nu de text "ADDED TO PROGRAM LIST" aan.

☺ *De originele TV zender van positie 1 wordt automatisch verplaatst naar positie 2, de zender van positie 2 wordt verplaatst naar 3, etc. Dit houdt in dat de complete lijst automatisch één positie wordt verplaatst zodat er geen zenders verloren gaan.*

5. Herhaal de stappen 1 t/m 4 om TV zenders te verplaatsen naar positie 2,3, etc.

6.2 Fijnafstemming

Het kan zijn dat u de beeldkwaliteit van de gevonden zenders kunt verbeteren door handmatige fijnafstemming te gebruiken.

1. Druk op FINE TUNE+ and FINE TUNE-. The tekst FINE TUNE + 1..12 of FINE TUNE – 1..12 verschijnt op het scherm. U ziet de beeldkwaliteit stapsgewijs veranderen..
2. Sla de nieuwe instellingen op door op de toets COPY te drukken gevolgd door de toets PASTE.
3. Wanneer u de nieuwe instelling niet wilt opslaan, gaat u gewoon naar een andere TV zender door het gebruik van de PROG+ en PROG- toetsen.

6.3 Opnieuw Scannen

Wanneer u per ongeluk een TV zender uit de lijst heeft verwijderd dan kunt u een nieuwe SCAN uitvoeren. Druk 2x op de SCAN toets om het scannen te starten. Denk eraan dat na het scannen, u de zenders opnieuw in uw favoriete volgorde dient te plaatsen (6.1).

6.4 Ander TV systeem kiezen

Wanneer er geen TV zenders gevonden worden, kan het zijn dat u het verkeerde TV systeem heeft gekozen (PAL-BG / PAL-I of SECAM). Om een ander TV systeem te kiezen dient u eerst een master reset uit te voeren (6.5). Nadat u de Master reset heeft uitgevoerd, kunt u opnieuw het TV systeem kiezen. Zie hoofdstuk 6 voor de procedure.

6.5. Master reset

1. Zet de TV Anywhere zender uit en aan (met de ON/OFF schakelaar [7]).
2. Druk gelijktijdig op de toets SOURCE en CHAN DOWN (middelste toets) op de voorzijde van de zender.
3. Houdt de toetsen in gedrukt totdat de tekst "DELETED" op het scherm verschijnt.

6.6. Verplaatsen van de ontvanger naar de definitieve locatie

U kunt de ontvanger nu verplaatsen naar de definitieve locatie.

De maximum afstand tussen zender en ontvanger is afhankelijk van de plaatselijke omstandigheden, maar is gemiddeld tot 30m, door vloeren en muren.

Wanneer de beeldkwaliteit niet goed is of uw TV Anywhere reageert niet meer op de afstandsbediening, verplaats dan de zender of de ontvanger. De zender of ontvanger enkele centimeters verplaatsen kan een groot verschil maken in het bereik.

Zie hoofdstuk 4.3 voor meer informatie over het aansluiten van de ontvanger op uw TV.

7. 6in1 afstandsbediening - Universeel gebruik

De meegeleverde 6in1 afstandbediening heeft niet alleen functies voor uw TV Anywhere systeem (zie hoofdstuk 5), maar u kunt er ook uw TV, videorecorder, DVD speler en satellietontvanger mee bedienen! De afstandbediening is in de fabriek voorgeprogrammeerd voor de meeste merken en modellen apparatuur.

7.1. Infraroodverlenger

Uw TV Anywhere systeem heeft een ingebouwde infraroodverlenger zodat u vanuit de plaats waar u TV kijkt uw videorecorder, DVD speler en satellietontvanger, welke opgesteld staan aan de kant van de TV Anywhere zender, kunt bedienen. Hiervoor richt u met de afstandsbediening op de infraroodontvanger welke zich achter het venstertje aan de voorzijde van de TV Anywhere ontvanger bevindt. Deze functie werkt zowel voor de meegeleverde 6in1 afstandsbediening als voor de originele afstandsbedieningen van uw apparatuur (m.u.v B&O). Om van de infraroodverlengfunctie gebruik te kunnen maken dient u de infrarood verlengerkabel aan te sluiten op de TV Anywhere zender. Zie 4.2 voor meer informatie.

7.2. Omschrijving van de toetsen

[1] (Aan/uit)

Schakelt het laatst geselecteerde apparaat uit. Sommige apparaten kunnen met deze knop ook worden ingeschakeld.

[2] Rode LED-lampje

Dit lampje knippert wanneer de afstandsbediening wordt geactiveerd of brandt continu wanneer u de afstandsbediening programmeert.

[3] CBL (TV Anywhere), TV, VCR, DVD, ASAT (analoge satelliet-ontvanger), DSAT (digitale satellietontvanger)

Met deze knoppen kunt u selecteren welk apparaat u wilt bedienen.

[4] (Geluid uit)

Schakelt het geluid aan of uit (zie Hst 7.5).

[5] PROG +/-

Selecteer het volgende of vorige kanaal op uw tv of satellietontvanger. In DVD-modus de volgende of vorige track.

[6] VOL +/-

Hiermee regelt u het volume. U kunt het volume van uw apparaten harder of zachter zetten. (zie Hst 7.5)

[7] SETUP

Hiermee kunt u de afstandsbediening programmeren voor ingebruikname. U hebt via deze knop ook toegang tot sommige secundaire functies van bepaalde AVapparaten (Shift). Druk op de SETUP-knop, gevolgd door de gewenste functieknop.

[8] SHIFT

Om toegang te krijgen tot secundaire functies. Druk op SHIFT gevolgd door de toets van uw keuze. Druk nogmaals op SHIFT om de SHIFT mode te beëindigen.

[9] Numeric keys 0-9

Werken net als op uw normale afstandsbediening.

[10] AV

Selecteert een externe AV bron (via de AV of Scart ingang).

[11] ENT

Met deze knop kunt u op sommige apparaten kanalen kiezen met een nummer hoger dan 9 (twee cijfers). Als u in de set-up modus werkt, en automatisch codes zoekt, kunt u hiermee de code van het te bedienen apparaat vastleggen.

[12] Menu

Menu AAN

[13] Exit

Menu UIT

[14] OK

Bevestigt de menuselectie.

[15] Navigation keys

Naar boven, naar beneden, naar links,

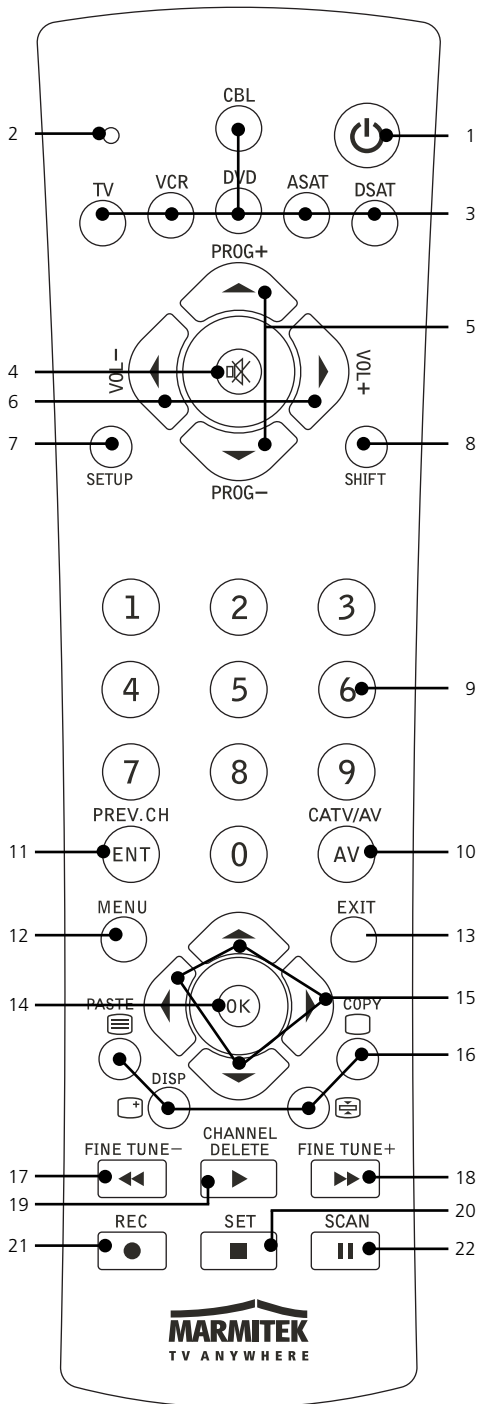

naar rechts. Navigeren in het menu (TV, DVD etc.).

[16]  Teletext ON: Start/stop Teletekst

Teletext OFF: Stop Teletekst.

 Teletext Hold: Houd de huidige teletekstpagina vast

Teletext Mix: Combineer teletekst met het gekozen beeld van de zender

[17] REW (snel terug)

In VCR- of DVD modus: deze knop werkt net zoals die op de originele afstandsbediening.

In TV-modus: Gekleurde knop (rood), bedienen van teletekst - of andere apparaatfuncties.

[18] FF (snel vooruit)

In VCR- of DVD modus: deze knop werkt net zoals die op de originele afstandsbediening.

In TV-modus: Gekleurde knop (blauw), bedienen van teletekst - of andere apparaatfuncties.

[19] PLAY

In VCR of DVD modus: deze knop werkt net zoals die op de originele afstandsbediening.

In TV-modus: Gekleurde knop (geel), bedienen van teletekst - of andere apparaatfuncties.

[20] STOP

In VCR- of DVD modus: deze knop werkt net zoals die op de originele afstandsbediening.

In TV-modus: Gekleurde knop (groen), bedienen van teletekst - of andere apparaatfuncties.

[21] REC (opname)

Deze knop werkt net zoals die op de originele afstandsbediening van de videorecorder.

Om per ongeluk opnemen te voorkomen moet u deze knop tweemaal indrukken om de functie te activeren.

[22] PAUSE

In VCR of DVD modus: deze knop werkt net zoals die op de originele afstandsbediening.

In TV-modus: Gekleurde knop (paars), bedienen van teletekst - of andere apparaatfuncties.

7.3. De afstandsbediening geschikt maken voor uw TV, Videorecorder, DVD speler en satellietontvanger.

Om uw afstandsbediening geschikt te maken voor uw eigen apparatuur, dient u deze eenmalig te programmeren. Dit doet u door een code in te voeren, behorend bij het merk en type apparaat wat u wilt gaan bedienen met deze afstandsbediening. U kunt overigens elke gewenste toetsel onder elke toets instellen. Heeft u bijvoorbeeld twee videorecorders, dan kunt u videorecorder 1 onder VCR vastleggen en videorecorder 2 onder DVD.

7.3.1 Handmatig de code ingeven

Zoek in het codeboekje de lijst op behorende bij het soort toestel (TV, videorecorder, etc).

Zoek vervolgens in deze lijst het betreffende merk op (b.v. Sony).

U vindt nu één of meerdere codes. Indien er meerdere codes staan, hangt het af van het type toestel welke code geschikt is. Over het algemeen staan de codes in volgorde van de leeftijd van het toestel. Oudere toestellen eerst, jongere toestellen achteraan.

Het kan soms zijn dat u verschillende codes moet proberen om de juiste code voor uw toestel te vinden:

1. Zet het apparaat eerst aan (bijvoorbeeld TV).
2. Druk op SETUP [7] en houd deze knop ingedrukt totdat het LED-lampje continu brandt. Laat SETUP los.
3. Druk op de modusknop (3) van het apparaat dat u wilt bedienen (bijvoorbeeld TV) en laat deze weer los.
4. Voer de code in uit het codeboek via de numerieke toetsen [9]. Het LED lampje [2] gaat uit nadat het laatste cijfer is ingevoerd. Als u de verkeerde code hebt ingevoerd, knippert het LED lampje 3 seconden. Daarna gaat het lampje uit. Herhaal dan het instellen vanaf stap 2.
5. Richt de afstandsbediening op de tv en druk op POWER [1]. Het apparaat wordt nu uitgeschakeld.
Controleer de andere functies (voor bijv. een videorecorder: vooruitspoelen, terugspoelen etc.). Als bepaalde functies niet werken, betekent dit dat u niet de juiste code hebt ingevoerd. Herhaal de bovenstaande stappen met de volgende code uit de lijst.
6. Herhaal de procedure vanaf stap 1 voor andere apparaten die u wilt bedienen (video, dvd-speler, satelliet, etc).

7.3.2 Automatisch zoeken op enkele veelvoorkomende merken

Als uw merk hierna wordt genoemd, kunt u op merk zoeken (dit is sneller dan handmatig of automatisch zoeken)

MERK	CODE
Philips/Radiola/Aristona/Erres	1
Sony/Panasonic/JVC/Sharp/Akai/Toshiba/Daewoo	2
Thomson/Brandt	3
Telefunken/Saba/Nordmende	4
Grundig/Blaupunkt	5
Nokia/ITT	6

1. Zet het apparaat dat u wilt bedienen aan.
2. Druk op SETUP [7] en houd deze knop ingedrukt totdat het LED-lampje [2] continu brandt. Laat SETUP los.
3. Druk op de modusknop [3] die past bij het apparaat dat u wilt bedienen. Het LED lampje [2] knippert een keer.
4. Voer de code in die bij uw merk hoort, richt de TV Anywhere afstandsbediening op het apparaat en druk één keer op Prog+ [5]. Blijf de afstandsbediening op het apparaat richten totdat het kanaal verspringt (de afstandsbediening verstuurt één infraroodsignaal per seconde. Wacht dus even totdat uw apparaat reageert). Wanneer uw apparaat reageert, drukt u op ENT [11] om de code te bevestigen. Als u per ongeluk de code hebt gemist, kunt u het zoeken stoppen door op Prog- [5] te drukken en kunt u door herhaaldelijk op deze knop te drukken teruggaan naar de juiste code. Druk op ENT [11] om de code te bevestigen.

- ☺ *Als bepaalde functies van uw apparatuur niet werken, moet u een volgende code voor uw merk proberen. De zoekfunctie begint na de laatst bevestigde code.*

7.3.3 Automatisch codes zoeken alle merken:

Wanneer u een onbekende code zoekt, kunt u ook automatisch door alle codes stappen (AutoSearch).

- ☺ *Omdat u elk apparaat (tv, dvd, satelliet) kunt toewijzen aan de VCR-, CBL-, DVD-, CD-, ASAT-, DSAT- en AUX-knoppen, moet u eerst een code invoeren van het soort apparaat dat u wilt bedienen (zie het codeboek), bijvoorbeeld: Als u een satelliet onder de AUX-knop wilt programmeren, voert u eerst een WILLEKEURIGE satellietcode in uit het codeboek en volgt u vervolgens de volgende stappen:*

1. Zet het apparaat dat u wilt bedienen aan.
2. Druk op SETUP (8) en houd deze knop ingedrukt totdat het LED-lampje (2) continu brandt. Laat SETUP los.
3. Druk op de modusknop (3) die past bij het apparaat dat u wilt bedienen. Het LED lampje (2) knippert een keer.
4. Druk één keer op Prog+ (5). Na een paar seconden gaat de afstandsbediening de code zoeken (snel zoeken, 1 code per seconde). Wanneer het apparaat reageert, kunt u op Prog+ (5) drukken om het zoeken te vertragen (1 code per 3 seconden). U kunt teruggaan met Prog- (5) (of vooruit met Prog+ (5) als u te ver terug bent gegaan). Zodra het apparaat weer reageert, drukt u op -/-- (11) om de gevonden code op te slaan.

- ☺ *Als bepaalde functies van uw apparatuur niet werken, moet u een volgende code voor uw merk proberen. De zoekfunctie begint na de laatst bevestigde code.*

7.3.4. Handmatig codes zoeken:

- ☺ *Omdat u elk apparaat (tv, dvd, satelliet) kunt toewijzen aan de TV, VCR-, DVD-, ASAT- en DSAT- knoppen, moet u eerst een code invoeren van het soort apparaat dat u wilt bedienen (zie het codeboek), bijvoorbeeld: als u een satelliet onder de DVD knop wilt programmeren, voert u eerst een WILLEKEURIGE satellietcode in uit het codeboek en volgt u vervolgens de volgende stappen:*

1. Zet het apparaat aan.
2. Druk op SETUP [7] en houd deze knop ingedrukt totdat het LED-lampje continu brandt. Laat SETUP los.
3. Druk op de modusknop [3] van het apparaat dat u wilt bedienen (bijvoorbeeld de tv) en laat deze weer los.
4. Druk telkens op Prog+ (5) totdat het kanaal verandert. Als u voorbij de juiste code klikt, gebruik dan Prog- (5) om terug te gaan naar de juiste code.
5. Wanneer het apparaat reageert, druk dan op ENT [11] de code te bevestigen.

- ☺ *Als uw apparaat geen Prog+ heeft, kunt u de PLAY- (video of dvd) (19) of POWER (1)-knop gebruiken. Als bepaalde functies van uw apparatuur niet werken, moet u een volgende code voor uw merk proberen. De zoekfunctie begint na de laatst bevestigde code.*

7.4 Gevonden codes identificeren

Indien de batterijen voor langere tijd uit het toestel genomen worden, kan de ingestelde code uit het geheugen raken. Het is daarom wellicht verstandig om de codes ergens te noteren, zodat u ze later eventueel weer snel kunt programmeren. Indien u de ingestelde code niet weet (b.v. omdat u via autosearch de code hebt gevonden) dan kunt u deze op de volgende wijze uitlezen:

1. Druk op SETUP [7] en houd deze knop ingedrukt totdat het LED-lampje (2) continu brandt. Laat SETUP los.
2. Druk op de modusknop [3] voor het apparaat dat u wilt identificeren (TV, VCR, DVD, ASAT of DSAT). Het LED-lampje (2) knippert een keer.
3. Druk nogmaals op SETUP [7]. Het LED-lampje [2] knippert een keer.
4. Om het eerste cijfer te identificeren drukt u op de cijfers van 0 tot 9 [9] totdat het LED-lampje knippert. Het ingedrukte nummer is het eerste cijfer van de code.
5. Druk weer op alle cijfertoetsen om het tweede cijfer te vinden.
6. Druk weer op alle cijfertoetsen om het derde cijfer te vinden.
7. Druk weer op alle cijfertoetsen om het vierde cijfer te vinden. Zodra het vierde cijfer is gevonden, gaat het LED-lampje uit.

7.5 Volume bediening instellen voor diverse bronnen

De afstandsbediening is standaard zo ingesteld dat de knoppen volume en mute het apparaat bedienen wat onder de apparaat knoppen [3] is geprogrammeerd. Indien het geprogrammeerde apparaat geen volume/mute functie heeft dan zal het volume van de TV worden geregeld zonder dat u hoeft over te schakelen naar de TV functie.

U kunt ook zelf deze instellingen aanpassen en bij het betreffende apparaat de volume functie toekennen aan bv. de TV zodat u niet het volume regelt van bijvoorbeeld de settop box maar dat van de TV, dit zonder te hoeven overschakelen naar de TV functie.

Let op, als u onderstaande procedure uitvoert voor apparaten die geen Volume/mute functie hebben zullen de knoppen Volume en Mute niet werken. Omschakelen naar de TV functie is dan noodzakelijk om het volume te kunnen regelen.

Instellen van één algemene volume regeling voor alle apparaten op de afstandsbediening, bv. TV:

1. Druk op SETUP (7) en houd deze knop ingedrukt totdat het LED lampje continu blijft branden (duurt ongeveer 2-3 seconden).
2. Druk op MUTE (4) en houd deze knop ingedrukt totdat het LED lampje uit gaat.
3. Druk op de gewenste selectie knop (3) bv. TV en laat deze los, het LED lampje knippert en blijft branden.

4. Druk op MUTE (4) en laat deze los het LED lampje gaat uit. De LED zal voor ongeveer 3 seconden snel knipperen als de geselecteerde code geen volume/mute functie heeft.
5. Bij alle selectie knoppen(3) zal in dit geval het volume van de TV worden geregeld.

Instellen van de volume/mute functie voor ieder apparaat afzonderlijk:

1. Druk op SETUP (7) en houd deze knop ingedrukt totdat het LED lampje continu blijft branden (duurt ongeveer 2-3 seconden).
2. Druk op MUTE (4) en houd deze knop ingedrukt totdat het LED lampje uit gaat.
3. Druk op de gewenste selectie knop (3) bv. TV,DVD etc. en laat deze los, het LED lampje knippert en blijft branden.
4. Druk op de VOLUME - (6, lager volume) knop en laat deze los. het LED lampje knippert en blijft branden.
5. Druk op MUTE (4) en laat deze los. Het LED lampje gaat uit.
6. Het geselecteerde apparaat zal nu zijn eigen volume functie gebruiken.

Terug zetten van de Volume/Mute functie naar de standaard (fabrieks) instellingen:

1. Druk op SETUP (7) en houd deze knop ingedrukt totdat het LED lampje continu blijft branden (duurt ongeveer 2-3 seconden).
2. Druk op MUTE (4) en houd deze knop ingedrukt totdat het LED lampje uit gaat. (de LED knippert nu)
3. Druk nogmaals op MUTE (4) en de LED gaat uit.
4. Volume/Mute functie is teruggeplaatst in de fabrieksinstelling.

7.6 Schakelen tussen antennesignaal en audio/video bron

Op TV Anywhere zender kan behalve het antennesignaal ook een externe audio/video bron aangesloten worden (bijv. een DVD speler, videorecorder of satellietontvanger). Het is mogelijk om met de TV Anywhere afstandsbediening tussen het antennesignaal en deze externe bron te schakelen. Dit kunt u doen door op de [CATV / AV] toets van de afstandsbediening te drukken. Zorg ervoor dat de afstandsbediening in CBL mode staat (druk eerst op de toets CBL).

7.7 Wijzigen van de code van de 6in1 afstandsbediening voor gebruik met de TV Anywhere

- ☺ *Het is alleen nodig om de codes van de TV Anywhere afstandsbediening te wijzigen wanneer er meerdere TV Anywhere systemen worden gebruikt in uw directe omgeving (binnen 100 m).*
- ☺ *U krijgt alleen toegang tot het onderstaande scherm / het wijzigen van de code NADAT u de TV Anywhere heeft geprogrammeerd (hoofdstuk 6).*

De basisinstelling van de afstandsbediening is "0636". Om de code van de afstandsbediening en van de TV Anywhere te wijzigen volgt u onderstaande procedure:

1. Druk op SETUP totdat de LED aanblijft
2. Druk op CBL

- Voer één van de 4 mogelijke codes in:
0639
0638
0637
0636 (fabrieksinstelling)
- Schakel de TV Anywhere zender uit en weer aan (via de ON/OFF schakelaar [7]).
- Druk gelijktijdig op de SOURCE en CHAN UP toets (rechtse toets) op de voorzijde van de zender.
- Het onderstaande scherm verschijnt:

HANDSET CODE 0636

PRESS [SET] TO CHANGE
OR
ANY OTHER KEY TO CONTINUE

- Druk op SET. Het onderstaande scherm verschijnt:

PRESS [SET] AGAIN TO
CONFIRM

- Druk nogmaals op "SET".
- Het onderstaande scherm verschijnt (WXYZ is de nieuwe code):

CODE WXYZ ACCEPTED

- Test de werking door het indrukken van de toets PROG+ of PROG-.

7.8 De instellingen van de afstandsbediening terugplaatsen naar fabrieksinstelling

U kunt de instellingen van de afstandsbediening terugplaatsen naar fabrieksinstellingen op de volgende manier.

- Druk de SETUP-toets in totdat de LED aanblijft.
- Druk 2 x op de STOP-toets en vervolgens 1 x op de MUTE-toets.
- De LED gaat uit.

8. VEEL GESTELDE VRAGEN

Het systeem werkt niet naar behoren

Let op: De voedingsadapters voor zender en ontvanger zijn verschillend. U dient de kleine (6V) voedingsadapter aan te sluiten op de ontvanger (receiver). De grote (12V) voedingsadapter dient aangesloten te worden op de zender.

De beeldkwaliteit van alle zenders is slecht

1. Soms kunnen reflecties van het signaal de kwaliteit van het signaal beïnvloeden. Verplaats dan de TV Anywhere zender of ontvanger enkele centimeters om het probleem te verhelpen.
2. Verander de kanaalinstelling (A .. D) op zowel de zender als de ontvanger. De kanaalinstelling moet op beide units hetzelfde zijn.

De beeldkwaliteit van sommige zenders is slecht

1. Ga na of de op de TV Anywhere aangesloten antennekabel in orde is. U kunt het signaal controleren door in plaats van de TV Anywhere zender een TV rechtstreeks op de antenneaansluiting aan te sluiten. Controleer met name uw antennesysteem als u merkt dat zenders met een hoge frequentie (hoge kanalen) veel ruis bevatten.
2. Wanneer de gevonden zender niet precies genoeg is afgestemd, dan kunt u door het kort indrukken van FINE TUNE – of FINE TUNE + de zender fijnafstemmen. Druk op COPY gevolgd door PASTE om de nieuwe instelling op te slaan.

De infraroodverlenger werkt niet

1. Is de infrarood verlengerkabel aangesloten op de TV Anywhere zender? Zijn de infraroodoogjes recht voor de infraroodontvangers van uw apparatuur geplakt (experimenteer bij twijfel met de positie van de infraroodoogjes).
2. Wanneer u een draadloze hoofdtelefoon, draadloze luidsprekers of een draadloze babyfoon gebruikt, welke op dezelfde frequentie werkt als de infraroodverlenger van uw TV Anywhere (433MHz) dan zal dit de reikwijdte aanzienlijk verminderen.

Met uw afstandsbediening is de apparatuur niet te bedienen, of werkt geheel niet

1. Gebruik handmatige bediening of de originele afstandsbediening om uzelf ervan te overtuigen dat uw apparatuur naar behoren functioneert.
2. Zorg ervoor dat u de functietoets (TV, VCR, etc.) ingetoetst heeft van het apparaat wat u wilt bedienen.
3. Voer de code voor uw apparaat uit de codelijst apparaat opnieuw in
4. Probeer de code voor uw apparaat te vinden door gebruik te maken van de methode Handmatig zoeken naar codes of Automatisch zoeken naar codes.
5. Controleer de polariteit van de batterijen.
6. Vervang de batterijen

De afstandsbediening werkt niet met de TV Anywhere

1. De code van de afstandsbediening komt niet overeen met de code van het TV Anywhere systeem.
2. Om de TV Anywhere te bedienen met de meegeleverde afstandsbediening, dient u op de TV Anywhere ontvanger te richten.
3. Om de TV Anywhere te bedienen met de meegeleverde afstandsbediening, dient deze in de TV Anywhere mode te staan. Druk op de toets [CBL] om de afstandsbediening in deze mode te schakelen.
4. Wanneer u een draadloze hoofdtelefoon, draadloze luidsprekers of een draadloze babyfoon gebruikt, welke op dezelfde frequentie werkt als de infraroodverlener van uw TV Anywhere (433 MHz) dan zal dit de reikwijdte aanzienlijk verminderen.
5. Lees hoofdstuk 7.7 om een andere code in te stellen op uw afstandsbediening en TV Anywhere.

Mijn TV Anywhere kan geen zenders vinden

1. U heeft het verkeerde TV systeem gekozen. Zie hoofdstuk 6.4.
2. Controleer uw antenne aansluiting.

Ik krijg geen blauw scherm op mijn TV

De TV Anywhere ontvanger is aangesloten op de Scart-ingang van uw televisie. Dit betekent dat de televisie altijd op het 'externe kanaal' of 'audio/video' kanaal geschakeld moet staan. In de handleiding van uw televisie kunt u vinden hoe dit te doen.

Ik heb de TV Anywhere geprogrammeerd maar ik kan niet van zender wisselen.

1. Lees "De afstandsbediening werkt niet met de TV Anywhere"
2. De TV Anywhere heeft de kanalen opgeslagen in de zender. U kunt dus niet op de TV zappen, maar doet dat op de TV Anywhere zender zelf. De TV blijft dus altijd op het 'externe' of 'audio/video' kanaal staan. Door de afstandsbediening in TV Anywhere-mode te zetten (via [CBL]-toets) kunt u de zenders op de TV Anywhere zender veranderen. Hierbij is het belangrijk dat u op de TV Anywhere-ontvanger richt.

Ik hoor het geluid van de 1e TV via de TV Anywhere op de 2e TV

U heeft waarschijnlijk bij TV Anywhere zender op de audio/video OUTPUT de kabel met scartadapter TRANSMITTER aangesloten. U dient echter of de OUTPUT te gebruiken met scartadapter RECEIVER of de INPUT met scart-adapter TRANSMITTER.

Heeft u vragen die hierboven niet beantwoord worden?

Kijk dan op www.marmitek.com.

TECHNISCHE GEGEVENS

Bereik:	Tot 100m vrije veld, tot 30m door vloeren en muren
Voeding:	230VAC/50Hz, 6V/300mA (ontvanger) en 12V/500mA (zender) DC adapter
Ingebouwde tuner:	Philips, VHF laag, VHF hoog, UHF
Standaard:	Multi Europe: PAL BG/PAL I/SECAM
Compatibiliteit:	+/- kanaal compatibel voor gebruik in alle PAL gebieden
Geheugen:	120 kanalen
Zender:	2,4GHz, 4 kanalen (A,B,C,D)
Infrarood extender:	Ingebouwde 433,92 MHz zender en ontvanger
Universele afstandsbediening:	Tot zes apparaten bedienen (TV Anywhere, TV, VCR, SAT, DVD)



Milieu-informatie voor klanten in de Europese Unie

De Europese Richtlijn 2002/96/EC schrijft voor dat apparatuur die is voorzien van dit symbool op het product of de verpakking, niet mag worden ingezameld met niet-gescheiden huishoudelijk afval. Dit symbool geeft aan dat het product apart moet worden ingezameld. U bent zelf verantwoordelijk voor de vernietiging van deze en andere elektrische en elektronische apparatuur via de daarvoor door de landelijke of plaatselijke overheid aangewezen inzamelingskanalen. De juiste vernietiging en recycling van deze apparatuur voorkomt mogelijke negatieve gevolgen voor het milieu en de gezondheid. Voor meer informatie over het vernietigen van uw oude apparatuur neemt u contact op met de plaatselijke autoriteiten of afvalverwerkingsdienst, of met de winkel waar u het product hebt aangeschaft.

DECLARATION OF CONFORMITY

Hereby, Marmitek BV, declares that this TV ANYWHERE™ is in compliance with the essential requirements and other relevant provisions of the following Directives:

Directive 1999/5/EC of the European Parliament and of the Council of 9 March 1999 on radio equipment and telecommunications terminal equipment and the mutual recognition of their conformity

Council Directive 89/336/EEC of 3 May 1989 on the approximation of the laws of the Member States relating to electromagnetic compatibility

Council Directive 73/23/EEC of 19 February 1973 on the harmonization of the laws of Member States relating to electrical equipment designed for use within certain voltage limits

Hiermit erklärt Marmitek BV die Übereinstimmung des Gerätes TV ANYWHERE™ den grundlegenden Anforderungen und den anderen relevanten Festlegungen der Richtlinien:

Richtlinie 1999/5/EG des Europäischen Parlaments und des Rates vom 9. März 1999 über Funkanlagen und Telekommunikationsendeinrichtungen und die gegenseitige Anerkennung ihrer Konformität

Richtlinie 89/336/EWG des Rates vom 3. Mai 1989 zur Angleichung der Rechtsvorschriften der Mitgliedstaaten über die elektromagnetische Verträglichkeit

Richtlinie 73/23/EWG des Rates vom 19. Februar 1973 zur Angleichung der Rechtsvorschriften der Mitgliedstaaten betreffend elektrische Betriebsmittel zur Verwendung innerhalb bestimmter Spannungsgrenzen

Par la présente Marmitek BV déclare que l'appareil TV ANYWHERE™ est conforme aux exigences essentielles et aux autres dispositions pertinentes de la directives:

Directive 1999/5/CE du Parlement européen et du Conseil, du 9 mars 1999, concernant les équipements hertziens et les équipements terminaux de télécommunications et la reconnaissance mutuelle de leur conformité

Directive 89/336/CEE du Conseil du 3 mai 1989 concernant le rapprochement des législations des États membres relatives à la compatibilité électromagnétique

Directive 73/23/CEE du Conseil, du 19 février 1973, concernant le rapprochement des législations des États membres relatives au matériel électrique destiné à être employé dans certaines limites de tension

MARMITEK BV - P.O. BOX 4257 - 5604 EG EINDHOVEN - NETHERLANDS

CE 0536

DECLARATION OF CONFORMITY

Marmitek BV declara que este TV ANYWHERE™ cumple con las exigencias esenciales y con las demás reglas relevantes de la directriz:

Directiva 1999/5/CE del Parlamento Europeo y del Consejo, de 9 de marzo de 1999, sobre equipos radioeléctricos y equipos terminales de telecomunicación y reconocimiento mutuo de su conformidad

Directiva 89/336/CEE del Consejo de 3 de mayo de 1989 sobre la aproximación de las legislaciones de los Estados Miembros relativas a la compatibilidad electromagnética

Directiva 73/23/CEE del Consejo, de 19 de febrero de 1973, relativa a la aproximación de las legislaciones de los Estados Miembros sobre el material eléctrico destinado a utilizarse con determinados límites de tensión

Con ciò, Marmitek BV, dichiara che il TV ANYWHERE™ è conforme ai requisiti essenziali ed altre disposizioni relative alla Direttiva :

Direttiva 1999/5/CE del Parlamento europeo e del Consiglio, del 9 marzo 1999, riguardante le apparecchiature radio e le apparecchiature terminali di telecomunicazione e il reciproco riconoscimento della loro conformità

Direttiva 89/336/CEE del Consiglio del 3 maggio 1989 per il ravvicinamento delle legislazioni degli Stati Membri relative alla compatibilità elettromagnetica

Direttiva 73/23/CEE del Consiglio, del 19 febbraio 1973, concernente il ravvicinamento delle legislazioni degli Stati Membri relative al materiale elettrico destinato ad essere adoperato entro taluni limiti di tensione

Bij deze verklaart Marmitek BV, dat deze TV ANYWHERE™ voldoet aan de essentiële eisen en aan de overige relevante bepalingen van Richtlijnen:

Richtlijn 1999/5/EG van het Europees Parlement en de Raad van 9 maart 1999 betreffende radioapparatuur en telecommunicatie-eindapparatuur en de wederzijdse erkenning van hun conformiteit

Richtlijn 89/336/EEG van de Raad van 3 mei 1989 betreffende de onderlinge aanpassing van de wetgevingen van de Lid-Staten inzake elektromagnetische compatibiliteit

Richtlijn 73/23/EEG van de Raad van 19 februari 1973 betreffende de onderlinge aanpassing van de wettelijke voorschriften der Lid-Staten inzake elektrisch materiaal bestemd voor gebruik binnen bepaalde spanningsgrenzen

MARMITEK BV - P.O. BOX 4257 - 5604 EG EINDHOVEN - NETHERLANDS

CE 0536

