

MARMITEK M229 DOORPHONE SYSTEM



- 2 WIRE SYSTEM
- BUILT-IN MEMORY (32 PICTURES)
WITH TIME AND DATE RECORDING
- UP TO 8 MONITOR STATIONS
- CONNECT UP TO 4 DOORCAMERA'S AND
A MAXIMUM OF 3 DOME CAMERA'S

OWNER'S MANUAL 2

BETRIEBSANLEITUNG 18

NOTICE D'UTILISATION 34

GEbruIKSAANWIJZING 50



20089/010205

MARMITEK[®]

SAFETY WARNING

- This product is for professional use and should be installed by a certified installer.
- To prevent short circuits, this product (except the EX229D door unit) should only be used inside and only in dry spaces. Do not expose the components to rain or humidity. Do not use the product close to a bath, swimming pool etc.
- Only connect the adapter to the mains after checking whether the mains voltage is the same as the values on the identification tags. Never connect an adapter or power cord when it is damaged. In that case, contact your supplier.
- Do not expose the components of your systems to extremely high temperatures or bright light sources.
- Do not open the product: the device contains live parts. The product should only be repaired or serviced by a qualified repairman.
- Do not open the product: the device contains live parts. The product should only be repaired or serviced by a qualified repairman. In case of improper usage or if you have opened, altered and repaired the product yourself, all guarantees expire.
- Marmitek does not accept responsibility in the case of improper usage of the product or when the product is used for purposes other than specified. Marmitek does not accept responsibility for additional damage other than covered by the legal product responsibility.

MARMITEK 229 DOORPHONE SYSTEM

M229 Standard Parts

Operating controls:

1. Wiring Terminals
2. Connector Socket
3. DC Power Connection
4. 4" flat CRT
5. Power LED
6. Handsfree Volume Control
7. Intercom and Broadcast Button
8. Lock Release Button
9. Video and Audio Monitoring
10. Brightness Control
11. Memory Status LED
12. Contrast Control
13. Infra Red Illumination LED's
14. CCD Camera
15. Call Button
16. Door Unit Assembly Screw
17. Wall Mount Screws
18. Screw Wrench
19. Cover Label
20. AC Power Supply

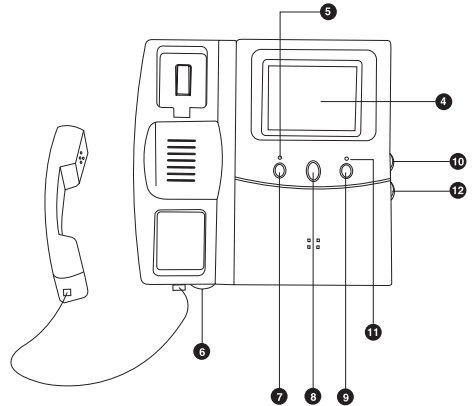

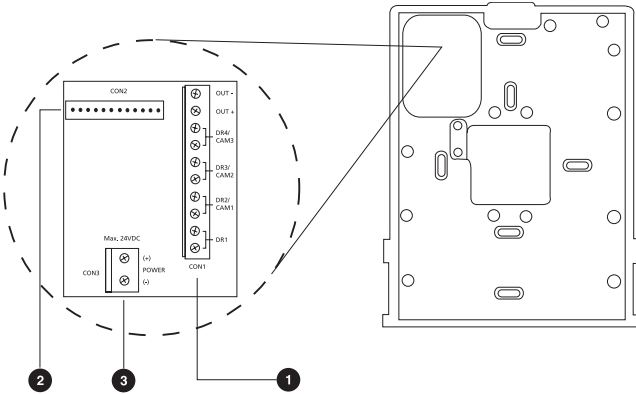
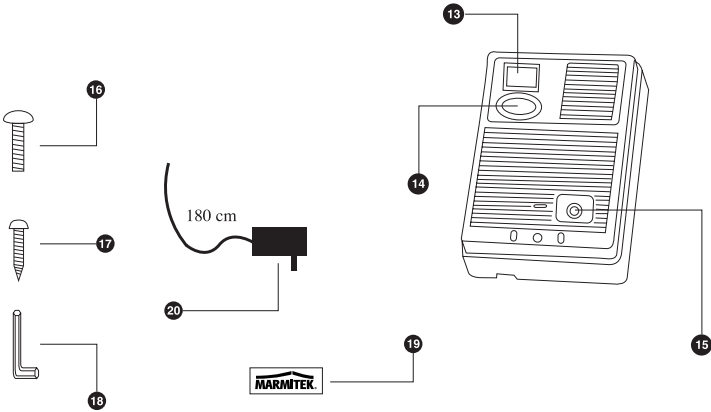

WIRING DIAGRAM

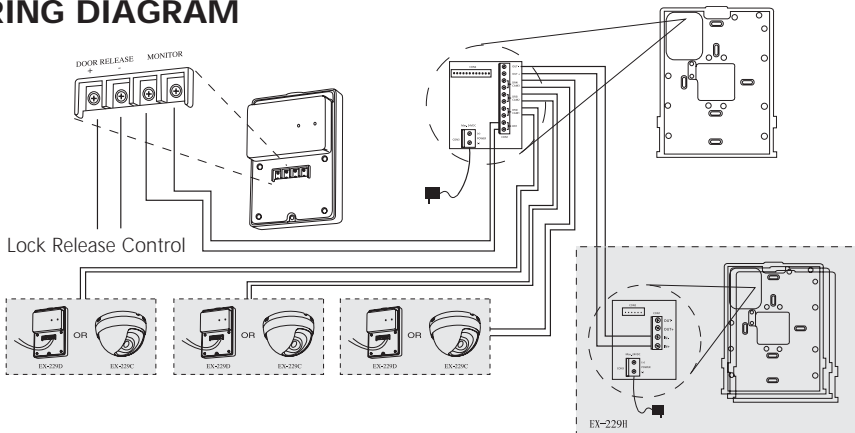

Avoid wiring along AC cords

M229 BASE STATION INSTALLATION

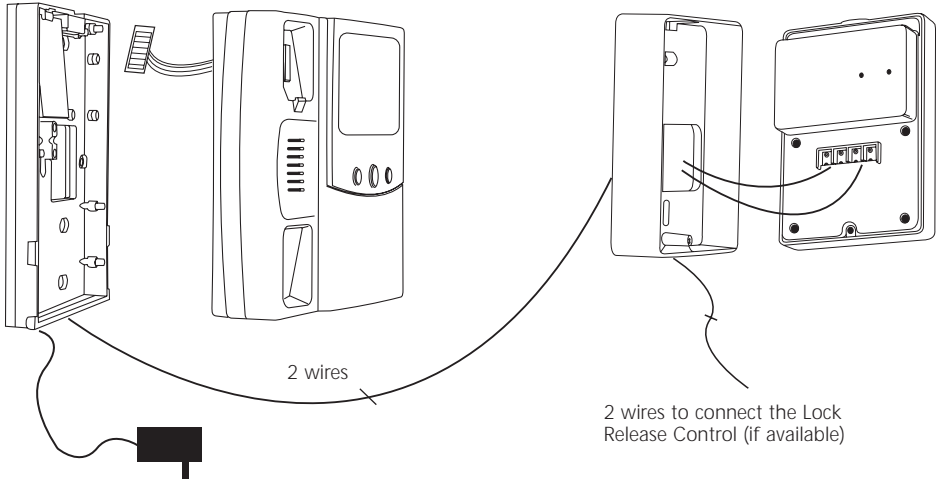

STEP1:

Connect 2 wires to the DR1 screw connection for the door camera (no polarity. Use a 2-ply cable: 0.50 mm² for distances up to 50 m, 0,75 mm² for distances up to 100 m). Then connect the power adapter to the DC power adapter connection [3] (+ = red, - = black). Do NOT connect the power adapter to the mains. Place the base station onto the wall plate.

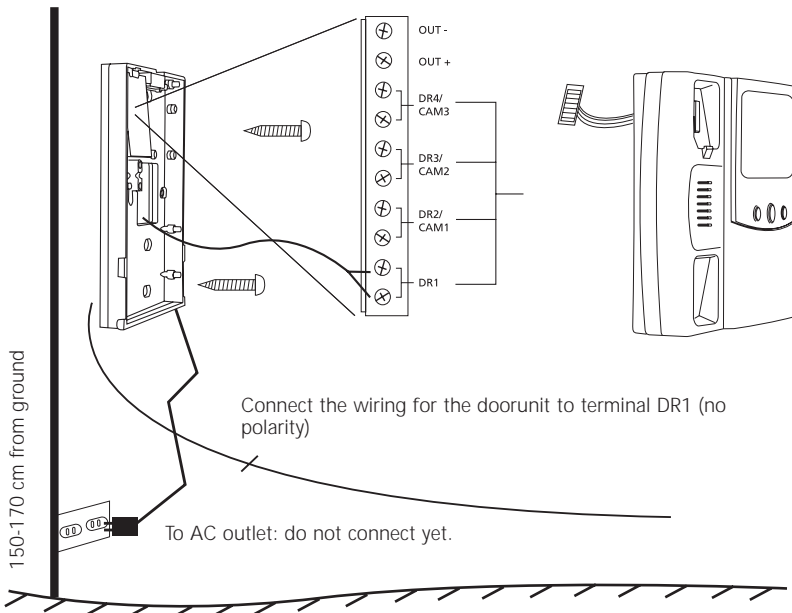

STEP 2:

To mount the door unit, first mount the metal Wall Plate. Connect the 2 wires from the base station (monitor) to the terminals "MONITOR" (no polarity). If required, connect 2 wires for the Lock Release Control to the terminals "DOOR RELEASE". See below for more details.

WARNING: The system will only work when a door camera is connected to connector DR1. If no camera is connected to DR1, you cannot view any camera images or activate the menu.

Mount the door unit on the metal Wall Plate, using the screw (16) supplied.

See the description below for more information. An overview of all the connectors on the camera can be found on page 17.

Door open output terminal

By pressing the middle button of the base station, an electric door lock can be controlled. The door lock is connected to the DOOR RELEASE output terminals on the back of the door camera. By repositioning the jumper at the back side of the camera you can toggle between two options:

1. Electric door lock with its own power supply (standard)



The door open contact is a dry contact. Maximum load DC24V/1A or AC24V/1A. Diagram:

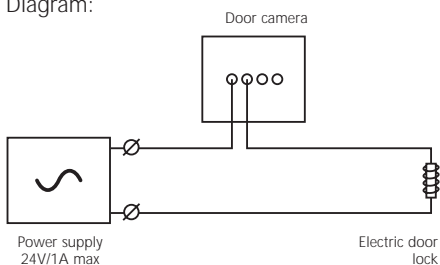

2. Electric door lock powered by M229 system



The door open contact provides the power for the electric door lock. Output voltage 12V, maximum current 300mA. Diagram:

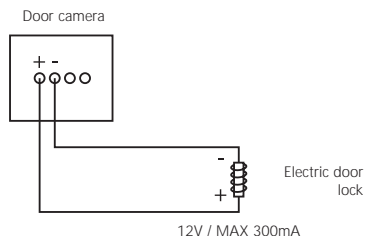

Connection for existing doorbell

An existing doorbell can be connected to the Marmitek EX-229D door camera, (part of the Marmitek M229 system). As a result, the existing doorbell will be activated when the button of the EX-229D camera is pressed.

To connect the doorbell system to the door camera, a small output terminal is available on the back of the EX-229D door camera. A hook up wire for this terminal is supplied. You'll find this wire in the accessoires bag. The maximum voltage and current that can be switched with this terminal (dry contact) is 12V/50mA.

The actual doorbell current of most doorbell installations is higher and therefore it has to be switched with a relay. The relay is controlled by the extra output terminal of the camera.

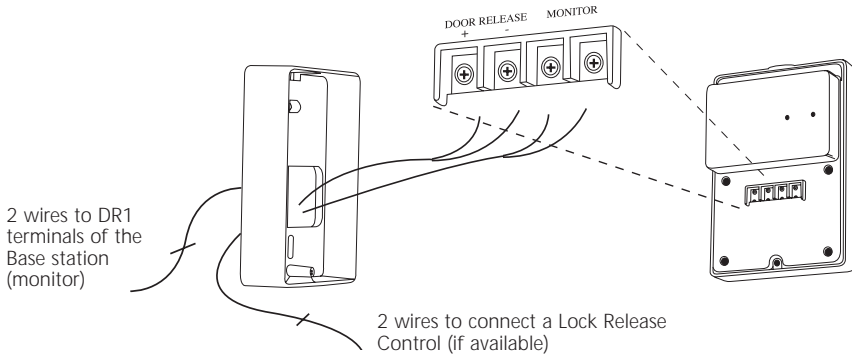

STEP 3:

Plug in the AC adapter of the base station (monitor)

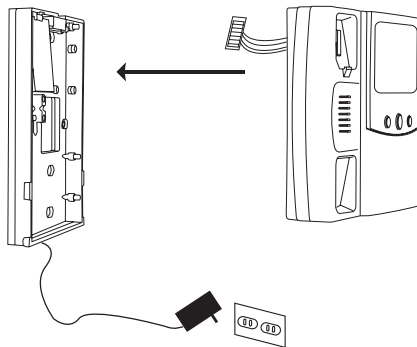

STEP 4:

Press the Audio-Video Monitoring button (4) to test the system.

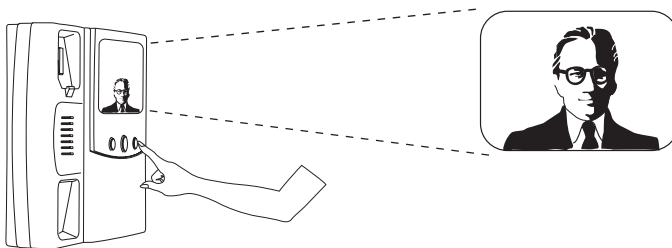

STEP 5:

Adjust the Viewing Angle of the Door Unit.

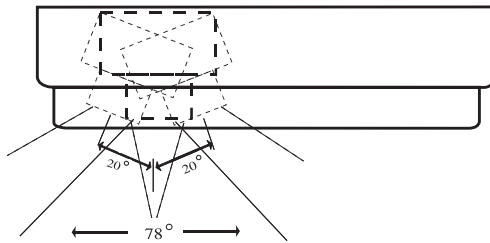
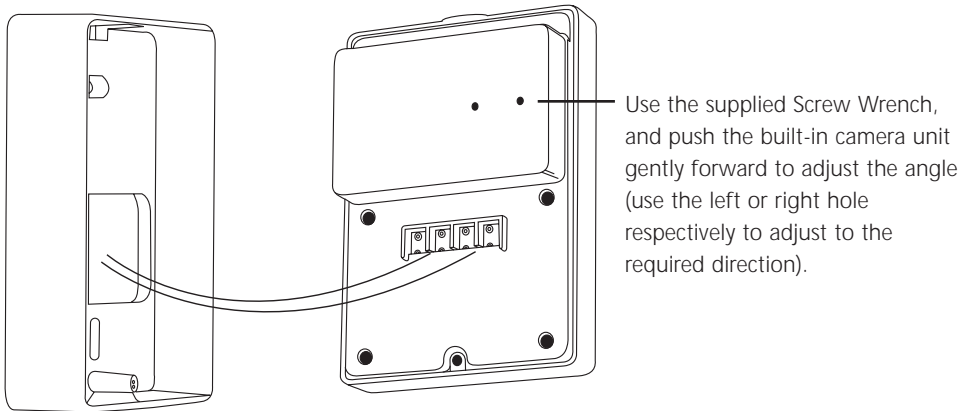
**STEP 6:**

Assemble the Door Unit.

Fix the screw (16) and use the adhesive label to cover the screw. Remove transparent protection.

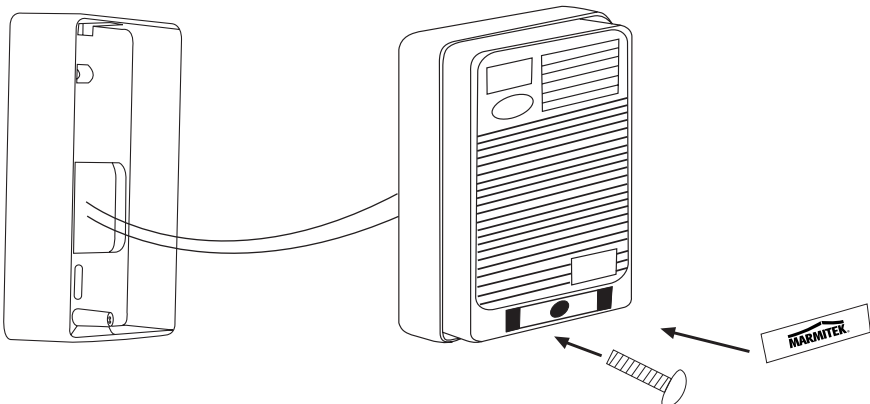

M229-BASE STATION SETUP

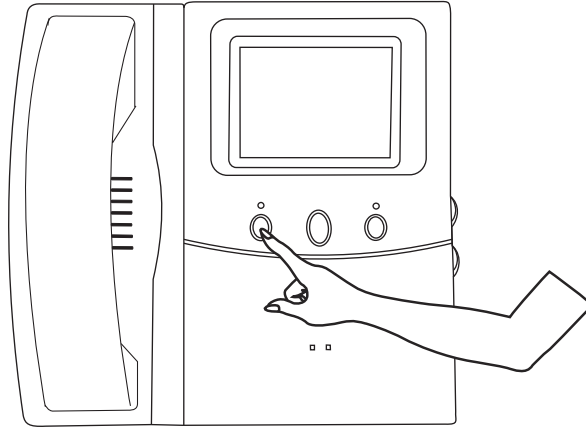

Press and hold the left button (7) for 2 seconds. A beep indicates the system is in Setup mode. A Menu is displayed on the monitor.

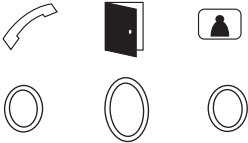

By pressing the left (7) and right (9) buttons you can step through the Menu options.

With the middle (8) button you can change the settings.

SYSTEM SETUP

Time: YY/MM/DD HH:MM
 DR4 / CAM3 : OFF
 DR3 / CAM2 : OFF
 DR2 / CAM1 : OFF
 DR1 : ACTIVE

HANG UP TO LEAVE

- When the Memory LED [11] flashes quickly, the time and date settings have to be programmed. Format for date and time: YY/MM/DD HH:MM. The built-in back-up battery will retain the time, date and stored pictures during 1 hour in case of power failure.
- In case of power failure the settings will be retained.
- DR4/CAM3, DR3/CAM2, DR2/CAM1 should remain in OFF position if no expansions are installed.
- Pick up the handset and replace it to exit the Set-Up mode.

M229 – USING THE BASE STATION

1. Visitor calls from door unit:

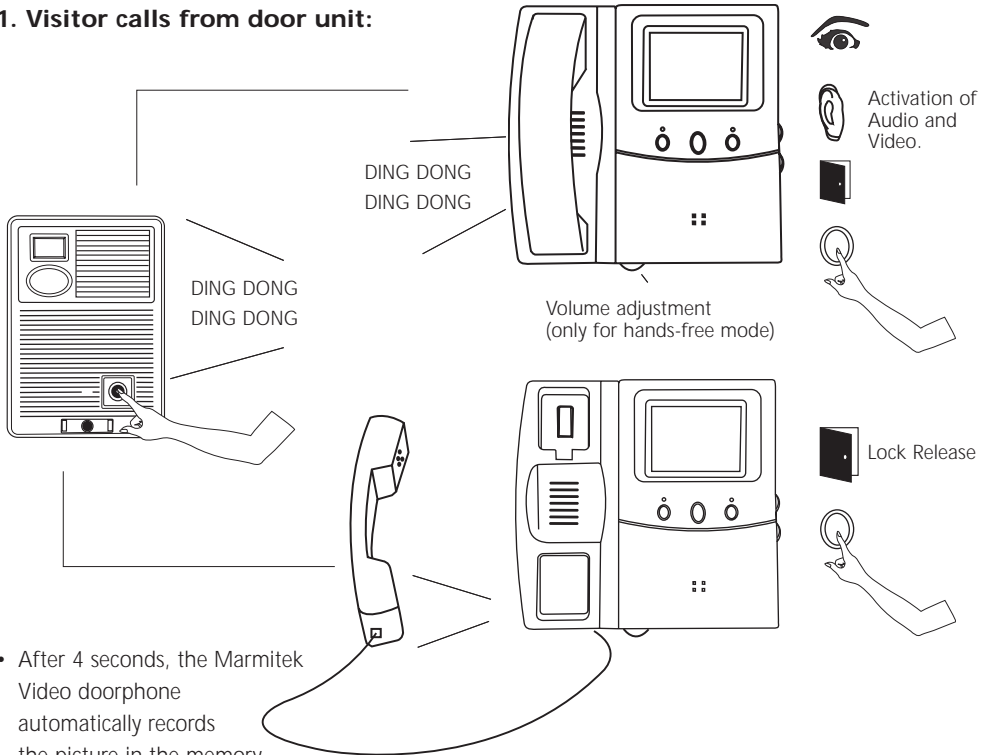

- After 4 seconds, the Marmitek Video doorphone automatically records the picture in the memory.
- If the handset is not picked up, the connection will be automatically switched off 30 seconds after the last call trigger.
- If the Handset is picked up, it will be switched off after 90 seconds, or earlier if the Handset is replaced on the monitor unit.
- If the Handset is not activated (e.g. nobody home), the Memory LED (11) will slowly flash to indicate that new pictures are stored in the memory.

2. Audio and Video Monitoring without activating the Handset.

- Press the right Button (9) for monitoring without activating the Handset.
- If more Door units or cameras are connected, you may select the required camera by pressing the button 2, 3 or 4 times.
- The mode will automatically be exited after 90 seconds, or if the handset is picked up. The mode will also be exited if a visitor calls from the door unit.

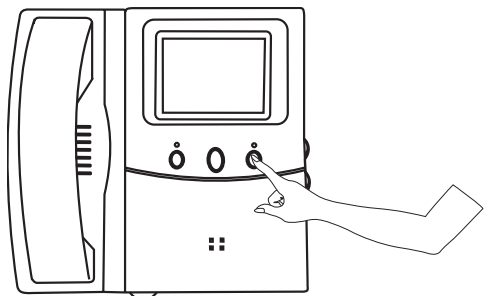

3. Watching new pictures added to the memory

- If the Memory Status LED (11) is flashing slowly, a new picture (max. 32) has been captured.
- Press and hold the middle button (8) for at least 2 seconds. A beep indicates you are in Memory mode. The most recently captured picture are displayed.
- With the right (9) button you can scroll through all the pictures in the memory. The capture date and time is displayed for your information.
- New pictures are always stored in the memory. Older pictures then move down a space. The picture last in line will disappear from the memory.
- The LED will stop flashing after you have watched all new pictures.
- In the top-right corner of the picture you can see which camera took this picture.
- To exit the Memory Mode, pick up the handset. The mode will also be exited if a visitor calls from the door unit.

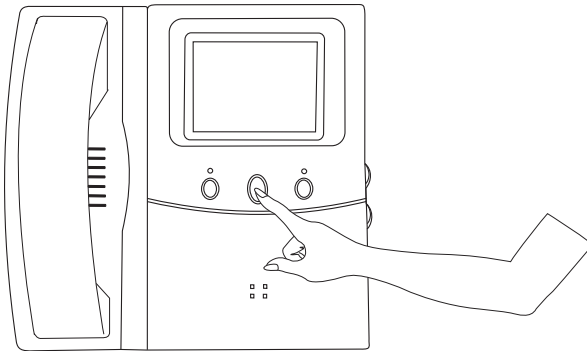

4. Other Functions:

- The Memory LED indicator (11) flashes (quickly) to indicate that a major power failure occurred and the time and date need to be reset (See: M229 Base Station Set-Up).

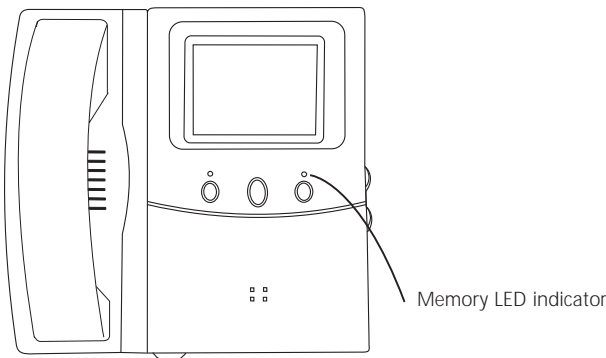

EXPANSION OPTIONS

Up to 8 monitor units
(1 base station + 7 slave monitors)

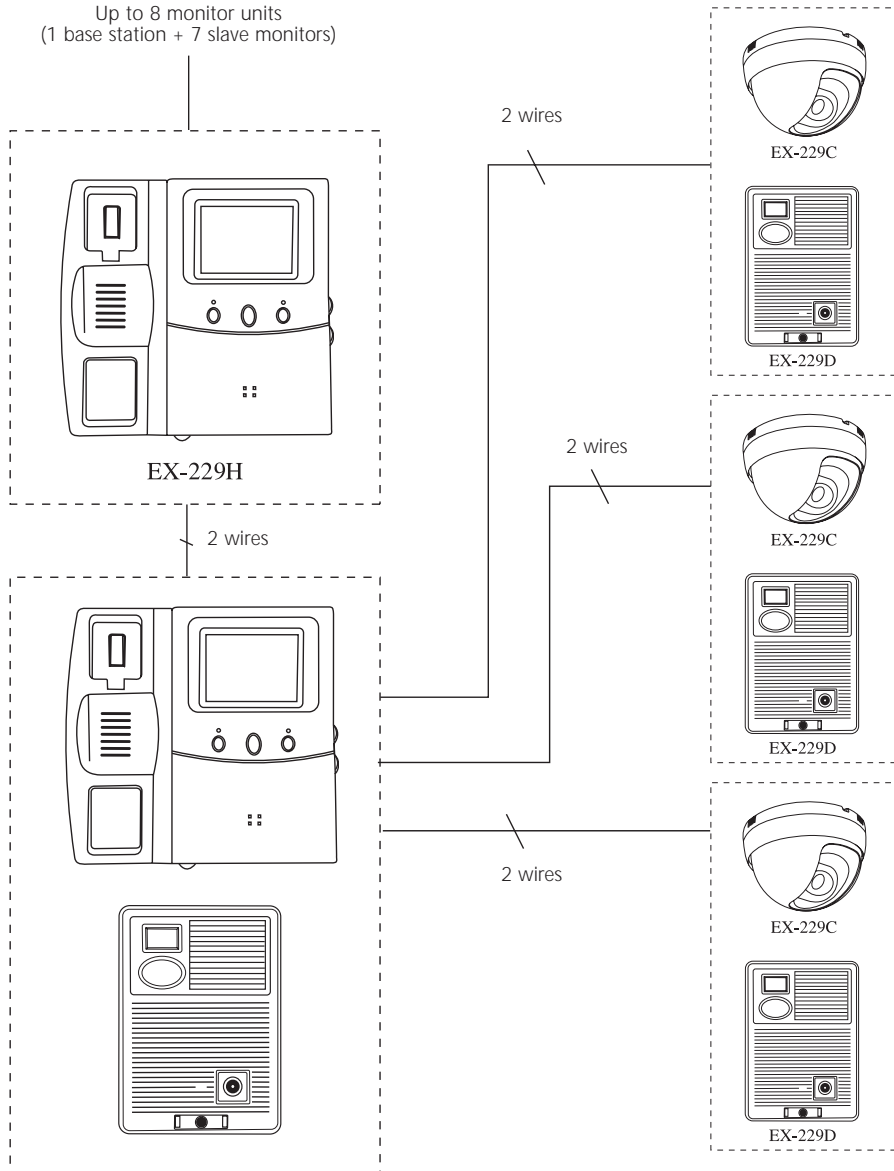

M229 - DOORPHONE SYSTEM

EX-229H: Slave Monitor (no memory). Can also enable broadcasting and intercom functions. Part. No. 09642

EX-229C: Dome camera for additional safety Part. No. 09643

EX-229D: Extra door camera for second, third or fourth door. Art. No. 09644

EX-229H SLAVE MONITOR, PARTS IDENTIFICATION

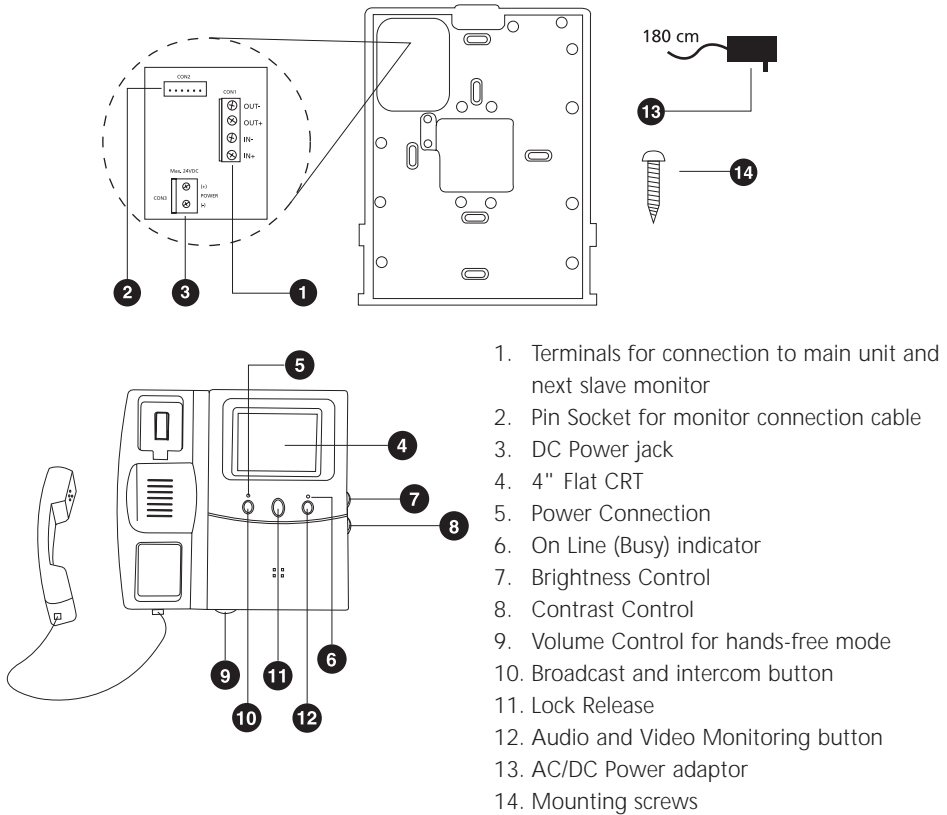

EX-229H INSTALLATION

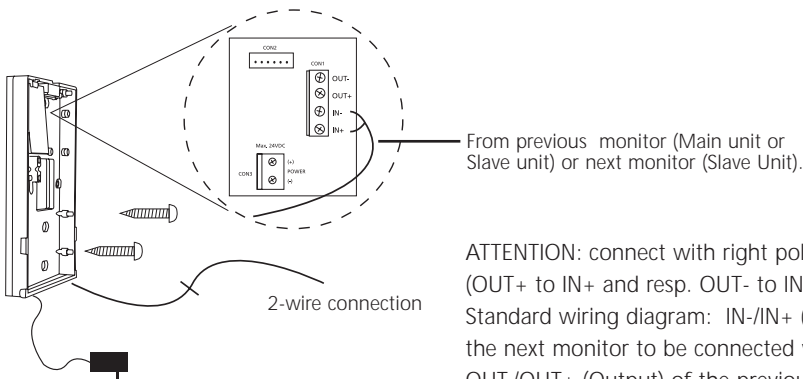

EX-229H OPERATION SLAVE MONITOR

1. Visitor calls from door unit

- Operation similar to the Base Station M229.
- Right LED indicates other House Unit (Base or Slave) is online with the door unit.
- When a visitor calls, any House Unit (Base or Slave monitor) will disconnect other Monitor Units when the handset is picked up.
- In the above situation other House Units (Base or Slave) can join the conversation by pressing the Monitoring Button (12).
- In the above situation you can invite other House Units to join the conversation by pressing the left button (10)

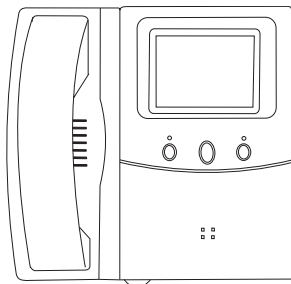

2. Monitoring Audio and Video without picking up the handset.

- Operation similar to the Base Unit M229
- Press the right button (12) 1, 2, 3 of 4 times to select the desired camera.
- The number of cameras to choose from depends on the number of cameras activated on the Base Unit M229 (max. 4 cameras).
- If more than one Monitor is set for monitoring, camera selection is controlled by the Base Unit M229.

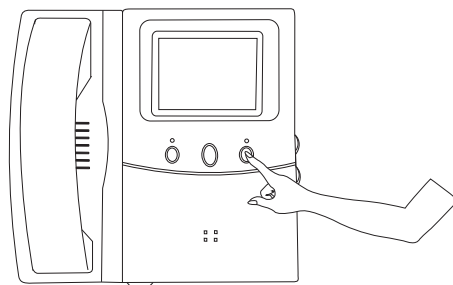

3. Intercom function

- Pick up Handset, press and hold the left button (10). A Call Beep can be send to all connected House Units (both Base and Slave).
- Release the left button if anyone answers by picking up the handset. There is now an intercom connection between the two House Units.

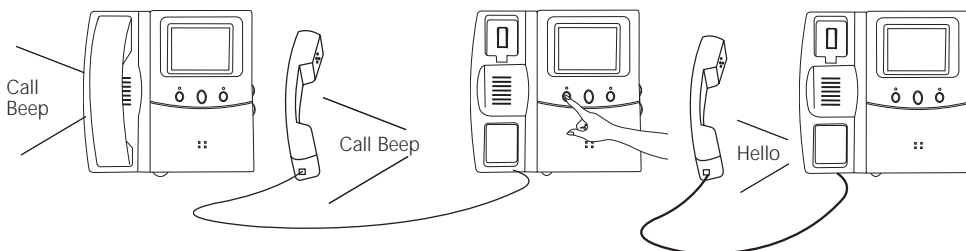

EX-229C DOME CAMERA PARTS INDICATION

1. Microphone
2. Connection wires
3. CCD camera
4. Microphone Sensitivity Adjustment
5. Mounting Screws

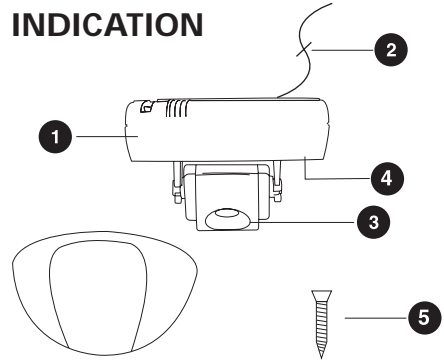

EX-229C DOME CAMERA INSTALLATION

If the camera is mounted in a small enclosed space, adjust the microphone sensitivity to a lower setting.

The camera is connected by a 2 wire cable to the Base Unit. Additional Dome Camera's can be connected to the terminals DR4/CAM3 or DR3/CAM2 or DR2/CAM1. There is no polarity.

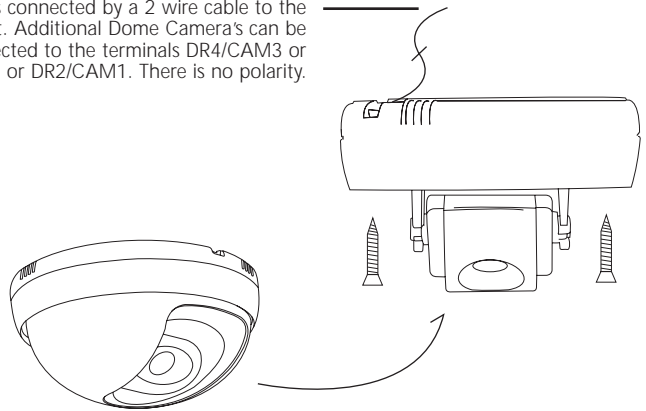

EX-229C DOME CAMERA SYSTEM SETUP

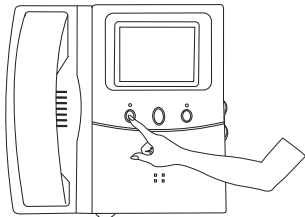

- Press and hold the left button of the Base Unit (7) for at least 2 seconds to enter the Setup mode. The Menu appears on the screen.
- Step through the menu by pressing the left (7) and right (9) button of the Base Unit. Select the camera corresponding with the Terminal number the camera is connected to. Activate the camera by pressing the middle button (8). Pick up the Handset and replace it to exit the Setup mode.

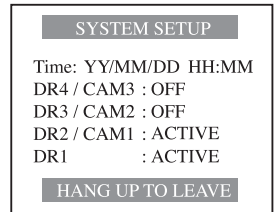

EX-229C USING THE DOME CAMERA

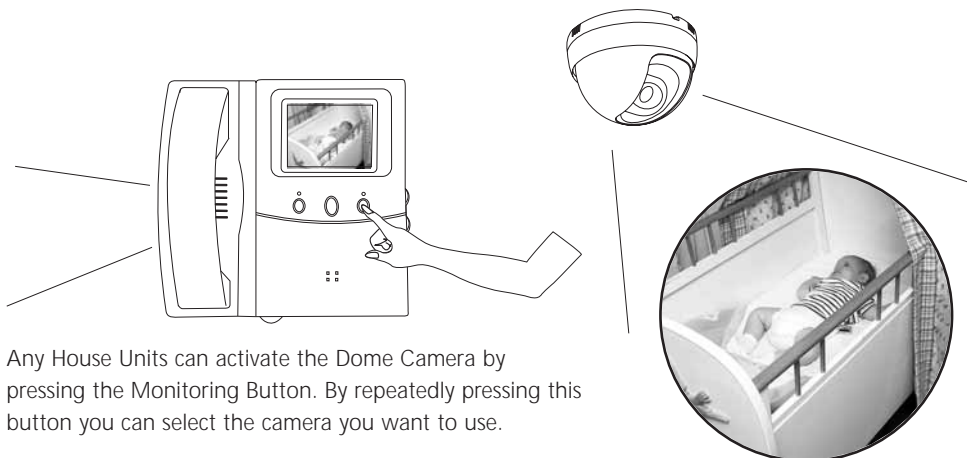

Any House Units can activate the Dome Camera by pressing the Monitoring Button. By repeatedly pressing this button you can select the camera you want to use.

EX-229D DOOR UNIT PARTS IDENTIFICATION

WALL MOUNT

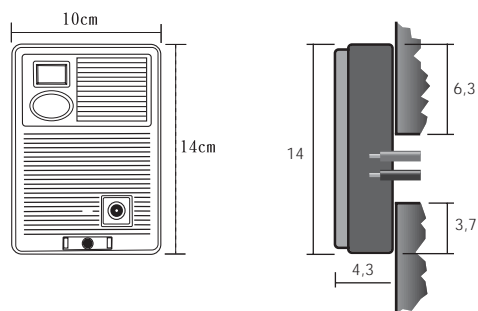

SEMI FLUSH MOUNT



For a semi flush mount system you need to use the optional IWB228/229 set (09416)

EX-229D EXTRA DOOR UNIT INSTALLATION

You can connect up to 4 door camera's to the M229 system. The button for the electrical door lock works for the camera activated.

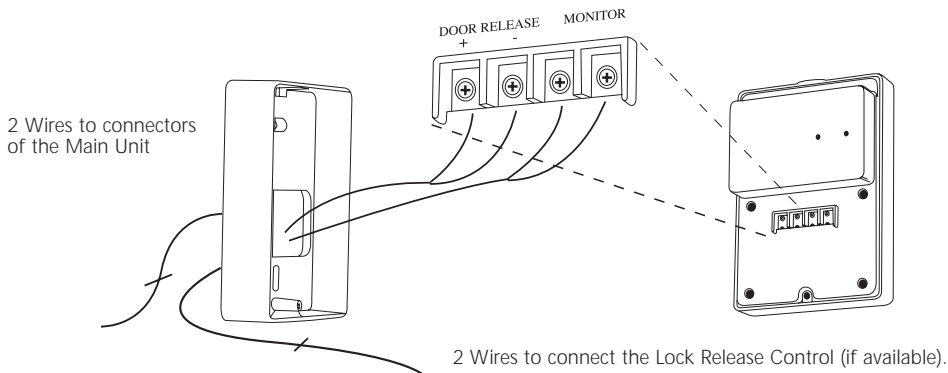

EX-229D SYSTEM SETUP FOR ADDITIONAL DOOR UNITS

- Press and hold the left button of the Main Unit (7) for at least 2 seconds to enter in the Setup mode. The Menu appears on the screen.
- Step through the menu by pressing the left (7) and right (9) button of the Base Unit. Select the camera corresponding with the Terminal number the camera is connected to. Activate the camera by pressing the middle button (8). Pick up the handset and replace it to exit the setup mode. Handset and replace it to end the Setup mode.

SYSTEM SETUP

Time: YY/MM/DD HH:MM
 DR4 / CAM3 : OFF
 DR3 / CAM2 : OFF
 DR2 / CAM1 : ACTIVE
 DR1 : ACTIVE

HANG UP TO LEAVE

EX-229D USING THE 2nd, 3rd AND 4th DOOR UNIT

The EX-229D functions in exactly the same way as the first camera connected to the Base Unit.

AUDIO / VIDEO OUT

The main monitor of the M229 system has an audio/video out. This connection makes it possible to view camera images on a TV or video monitor. The M229 can also be connected to a recorder or PC with video in. This function does not work with the built-in memory.

A connecting wire is included. The colour codes are:

- White: Audio out Black: GND (mass for audio and video)
- Yellow: Video out Brown: AV OUT trigger

The AV OUT trigger contact is a NO (normally open) contact. When the monitor is activated, the contact is closed. You can use this contact to e.g. start a VCR.

When you want to extend the cable, you need to use a shielded or coax cable.

SPECIFICATIONS MARMITEK M229 DOORPHONE SYSTEM

Monitor

CRT: 4" flat screen CRT
 TV system: B/W CCIR
 Resolution: Over 420 TV lines

Power for the monitors

Free Voltage Switched Mode Power Supply
 100V ~ 240V AC
 DC 24V / 0,75 A max

Cable length between power adapter and monitor

Standard: 180cm
 Extendable to max. 5 m when using a 1 mm² cable .
 Cable type: stranded wire

Wiring Distance Reference

<50 meter: 0,5 mm²
 50-100 METER: 0,75MM²
 Cable type: 2-ply. The most suitable cable type is a cable with a stranded wire. For distances up to 50 m, a cable with a massive wire can also be used. UTP and CAT5 cables are not suitable.
 Connected wires to achieve the proper diameter does not work.

Camera's

Resolution: 380 lines
 CCD: 1/3" , auto shutter
 TV system: B/W CCIR
 Angle Lens: Wide Angle 78 degrees (F3,5)
 Lightsensitivity: Doorcamera: 0 Lux (IR lighted)
 Dome camera 2 lux

BACK SIDE OF THE CAMERA

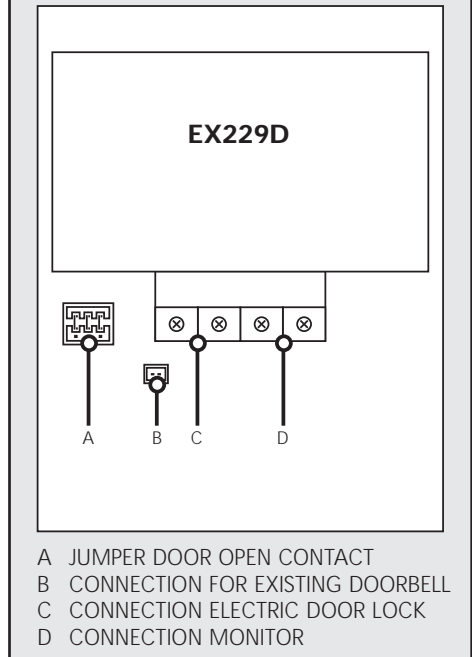

Dimensions (wxhxd)

EX229 Mains Station: 335x220x75mm
 EX229H Slave Station: 335x220x75mm
 EX229D Door Unit: 100x140x42mm
 EX229C Dome Camera: 90x90x90mm

Power adapter main monitor and slave monitor (EU version):

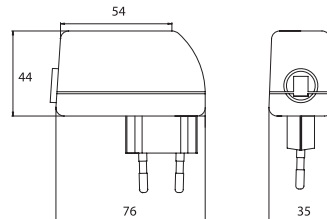

SICHERHEITSHINWEISE

- Dieses Produkt ist für den professionellen Gebrauch vorgesehen. Installation muss durch einen anerkannten Installateur erfolgen.
- Um Kurzschluss vorzubeugen, dieses Produkt bitte (ausgen. der M229D Außenkamera selbst) ausschließlich innerhalb des Hauses und nur in trockenen Räumen nutzen. Setzen Sie die Komponenten nicht Regen oder Feuchtigkeit aus. Nicht neben oder nahe eines Bades, Schwimmbades usw. verwenden.
- Schließen Sie den Netzadapter erst an das Stromnetz an, nachdem Sie überprüft haben, ob die Netzspannung mit dem angegebenen Wert auf den Typschildern übereinstimmt. Schließen Sie den Netzadapter oder die Netzschnur niemals an, wenn diese beschädigt sind. Nehmen Sie in diesem Falle mit Ihrem Lieferanten Kontakt auf.
- Setzen Sie die Komponente Ihres Systems nicht extrem hohen Temperaturen oder starken Lichtquellen aus.
- Das Produkt niemals öffnen: Das Gerät enthält Bestandteile mit lebensgefährlicher Stromspannung. Überlassen Sie Reparaturen oder Wartung nur Fachleuten.
- Bei einer zweckwidrigen Verwendung, selbst angebrachten Veränderungen oder selbst ausgeführten Reparaturen verfallen alle Garantiebestimmungen. Marmitek übernimmt bei einer falschen Verwendung des Produkts oder bei einer anderen Verwendung des Produktes als für den vorgesehenen Zweck keinerlei Produkthaftung. Marmitek übernimmt für Folgeschäden keine andere Haftung als die gesetzliche Produkthaftung.

MARMITEK M229 VIDEOTÜRTELEFON: BESCHREIBUNG DER TEILE

1. Schraubanschlüsse
2. Verbindungsconnector
3. Anschluss für DC Netzteil
4. 4" flacher Bildschirm
5. LED Einschaltanzeige
6. Lautstärkeregler für Freisprecheinrichtung
7. Intercom-Taste
8. Türöffnertaste
9. Monitor Aktivierungstaste (Bild und Ton)
10. Helligkeitsregler
11. LED-Anzeige für Speicher
12. Kontrastregler
13. Infrarot LED-Anzeige
14. CCD-Kamera
15. Türklingel
16. Schraube zur Endmontage der Türkamera
17. Befestigungsschrauben
18. Schlüssel zur Montage der Türkamera
19. Etikett
20. Netzteil

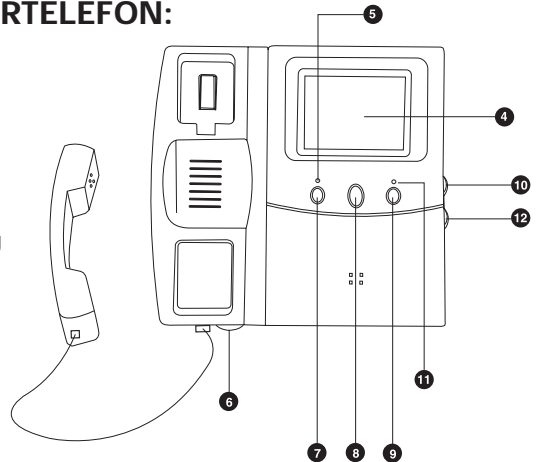

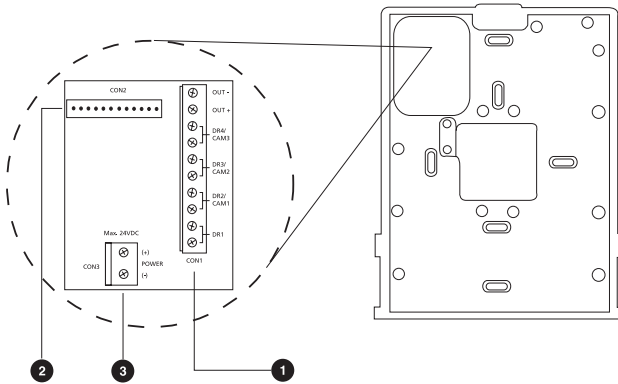
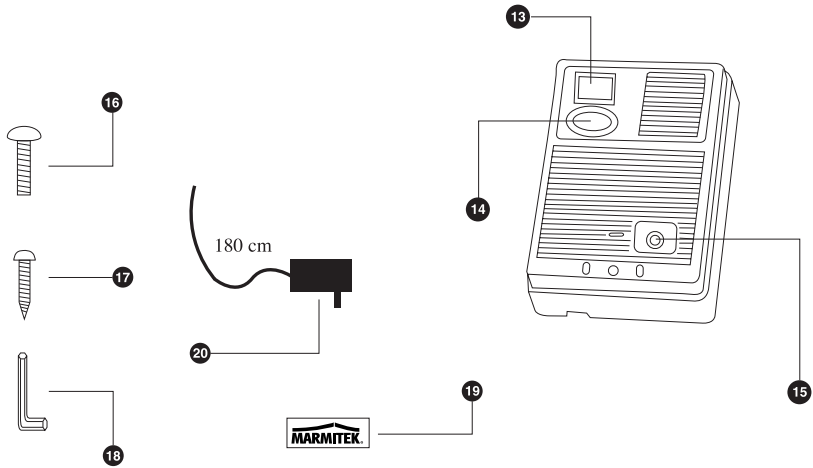

VERDRÄHTUNGSSCHEMA

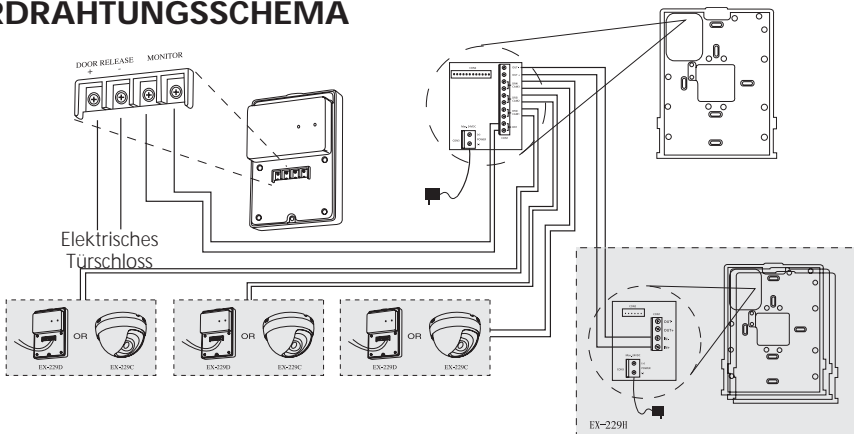

ACHTUNG: Um Störungen zu vermeiden darf die Bekabelung nicht in der Nähe eines 230V Stromanschlusses angebracht werden.

M229 BASISSTATION INSTALLATION

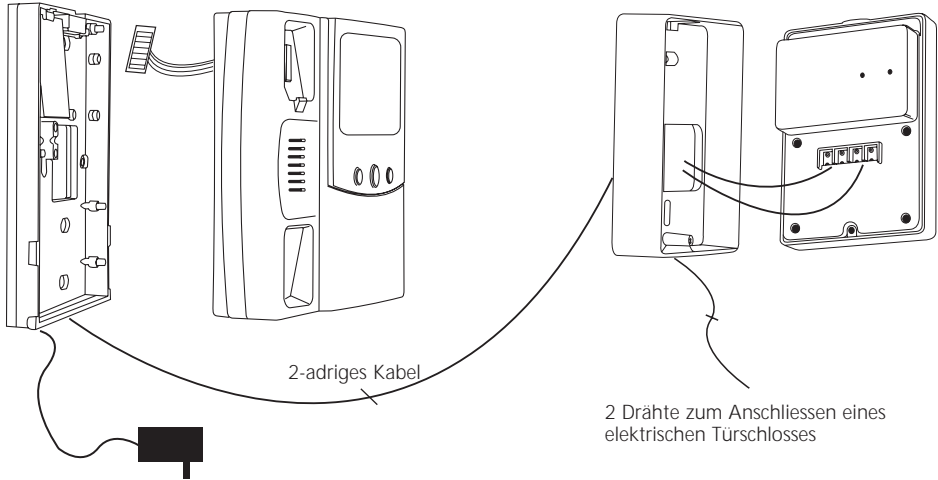

SCHRITT 1:

Vor Montage des Videotürtelefons bringen Sie zuerst die Wandplatte an und schliessen die Bekabelung lt. Anschlusschema an. Für die Türkamera schliessen Sie 2 Drähte an die DR1 Schraubanschlüsse an (0,50mm² bis 50m, 0,75 mm² bis 100m). Anschliessend schliessen Sie das Netzteil an den Anschluss für das DC-Netzteil an [3] (+ = rot, - ist schwarz). Schliessen Sie das Netzteil NOCH NICHT an das Lichtnetz an. Montieren Sie das Videotürtelefon auf die Wandplatte.

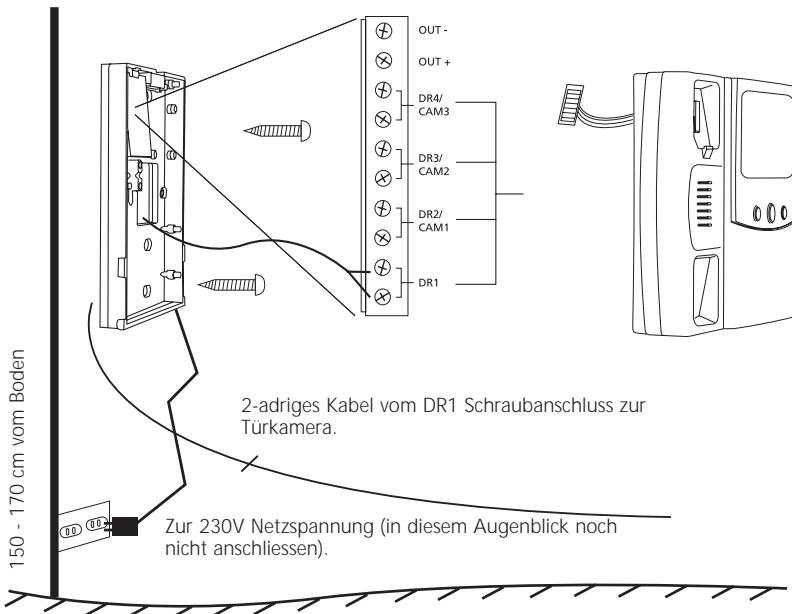

SCHRITT 2:

Um die Türkamera zu installieren, montieren Sie zuerst die Wandplatte. Anschliessend schliessen Sie die 2 Drähte an, die mit den DR1 Schraubanschlüssen des Videotürtelefons verbunden sind. Sie können evtl. ein elektrisches Türschloss auf den " DOOR RELEASE " Anschluss anschliessen.

ACHTUNG: An den Anschluss DR1 muss eine Türkamera angeschlossen sein um das System in Betrieb nehmen zu können. Ist keine Kamera an den DR1 angeschlossen, dann empfangen Sie keine Kamerabilder und können Sie das Menü nicht aktivieren.

Siehe untenstehende Beschreibung für weitere Informationen. Auf Seite 33 finden Sie eine Übersicht von Anschlüssen an der Kamera.

Anschluss Türöffner

Mit der mittleren Taste der Basisstation kann ein elektrisches Türschloss bedient werden. Das Schloss wird an den DOOR RELEASE Kontakt auf der Rückseite der Kamera angeschlossen. Durch das Versetzen des Jumpers auf der Kamera können Sie aus zwei Möglichkeiten wählen:

1. Elektrisches Türschloss mit eigener Stromversorgung (Standard).



Der Türöffnerkontakt ist ein potentialfreier Machkontakt. Maximale Belastung DC24V/1A oder 24VAC/1A. Schema:

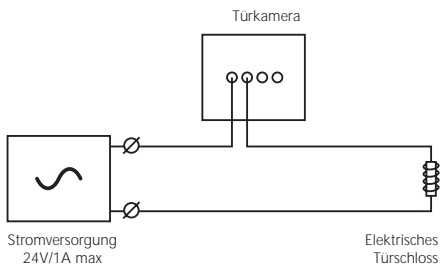

2. Elektrisches Türschloss gespeist durch das M229 System



Der Türöffnerkontakt liefert die Spannung für das Elektrische Türschloss. Ausgangsspannung 12V, maximales Strom 300mA. Schema:

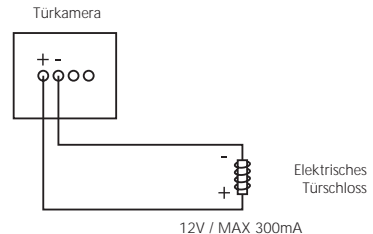

Anschluss für bestehende Klingelanlagen

An die Marmitek EX-229D Türkamera (Teil des Marmitek Systems M229) kann eine bereits vorhandene Türklingel angeschlossen werden. Hierdurch wird die vorhandene Klingel auch aktiviert, wenn der Knopf der EX-229D Kamera gedrückt wird.

Um die Verbindung herzustellen, ist auf der Rückseite der EX-229D Türkamera ein zusätzlicher Kontakt vorhanden. Ein kleines Kabel für diese Verbindung wird mitgeliefert (in der Plastiktüte, in der auch das Inbus-Werkzeug ist). Die maximale Spannung und Strom, die mit diesem (potentialfreien) Kontakt geschaltet werden können ist 12V/50mA.

Bei vielen Klingelanlagen muss der tatsächliche Klingelstrom daher mit einem Relais geschaltet werden. Das Relais wird dann über den zusätzlichen Kontakt der Kamera gesteuert.

2 Drähte zu den DR1 Schraubanschlüssen des Videotürtelefons

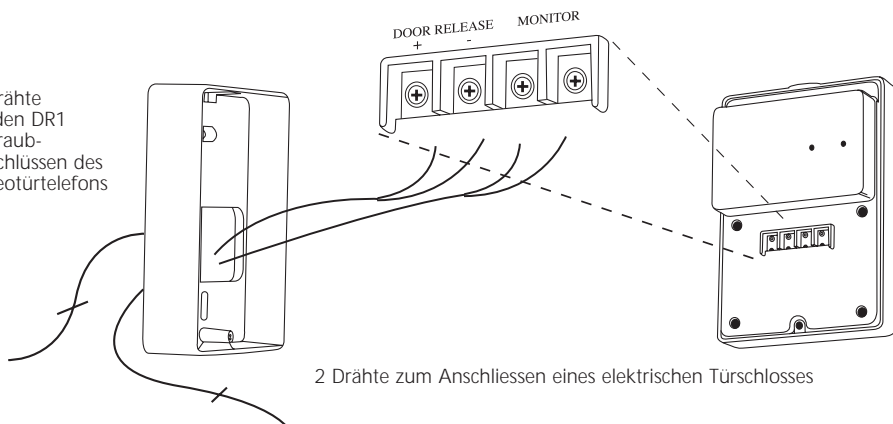

SCHRITT 3:

Schliessen Sie das Netzteil des Videotürtelefons auf das 230V Lichtnetz an.

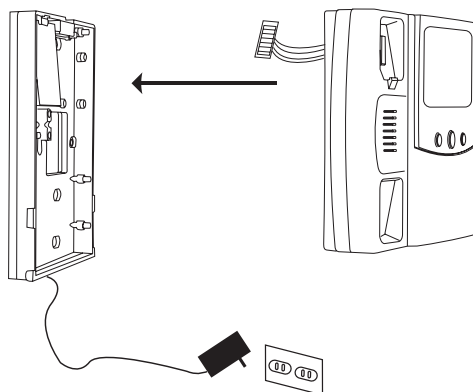

SCHRITT 4:

Drücken Sie die Monitor-Aktivierungstaste [4] um das System zu testen.

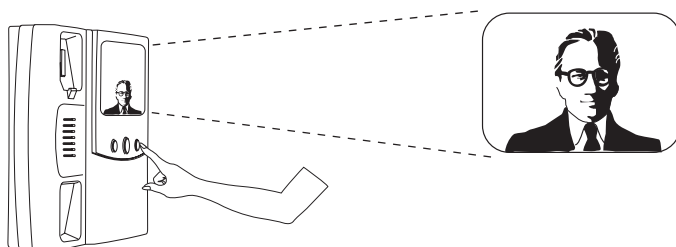

SCHRITT 5:

Einstellen des Kamerawinkels der Türkamera

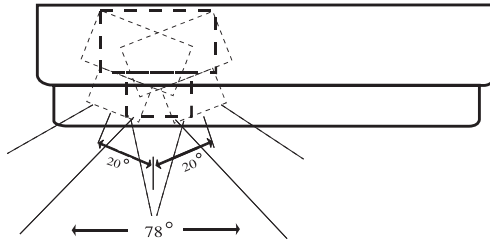
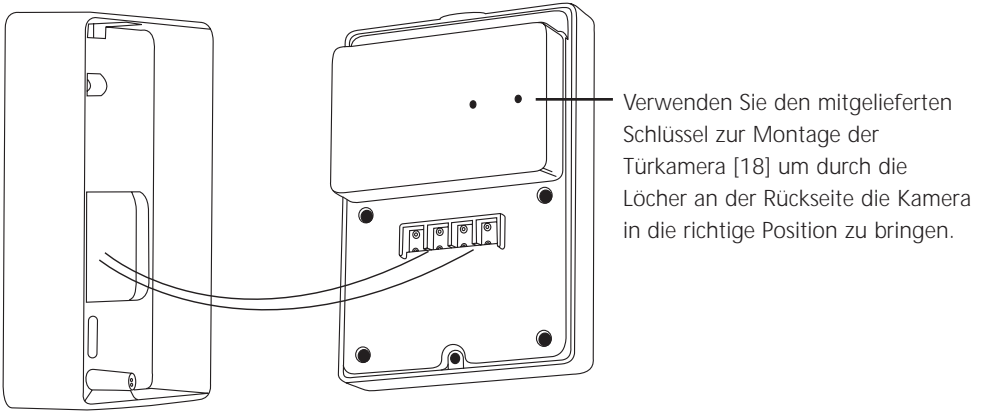
**SCHRITT 6:**

Montieren Sie die Kamera auf die Wandplatte mit der mitgelieferten Schraube für die Endmontage [16] und platzieren Sie das Etikett. Entfernen Sie die transparente Folie.

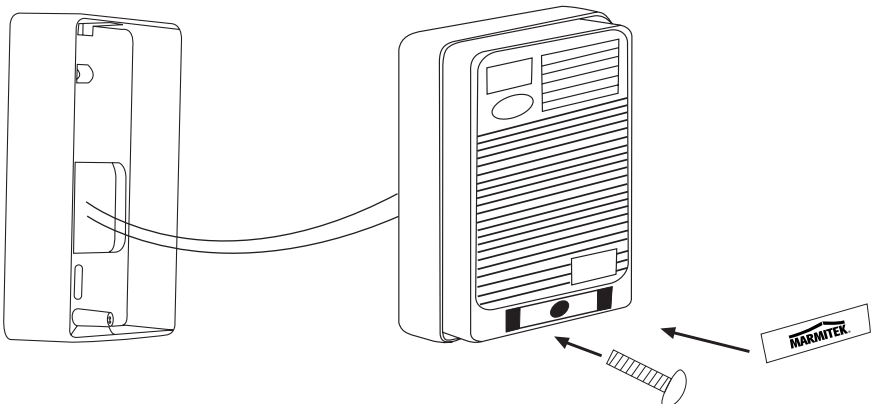

M229-BASISSTATION EINSTELLEN DES SYSTEMS

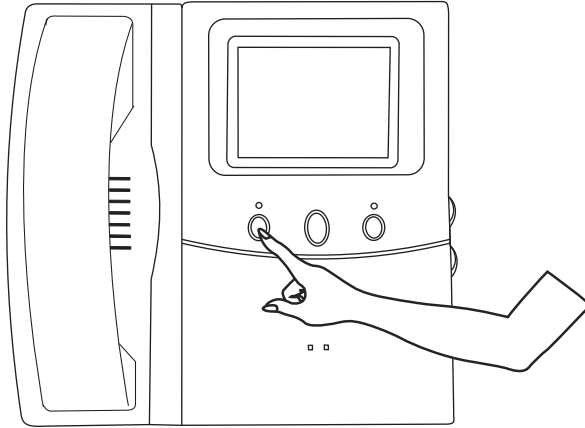

Drücken Sie die linke Taste 2 Sekunden. Sie hören einen Piepton und es erscheint ein Menu auf dem Bildschirm.

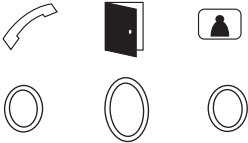

SYSTEM SETUP

Time: YY/MM/DD HH:MM
 DR4 / CAM3 : OFF
 DR3 / CAM2 : OFF
 DR2 / CAM1 : OFF
 DR1 : ACTIVE

HANG UP TO LEAVE

Drücken Sie die linke und rechte Taste um durch das Menu zu gehen. Mit der mittleren Taste können Sie die Einstellungen ändern.

- Wenn die Memory-LED-Anzeige des Speichers [11] schnell blinkt, zeigt dies an, dass die Zeit und Datum erneut eingestellt werden müssen. Reihenfolge für Datum und Zeit: YY/MM/DD HH:MM. Die Notstrombatterie wird bei Stromausfall 1 Stunde lang die genaue Zeit, Datum und gespeicherten Bildern speichern.
- Ausser der Uhr werden die anderen Einstellungen bei Stromausfall bewahrt.
- DR4/CAM3, DR3/CAM2, DR2/CAM1 müssen auf OFF gestellt werden, wenn keine zusätzlichen Kameras angeschlossen sind.
- Nehmen Sie den Hörer ab und legen Sie ihn wieder auf, wenn Sie das Menu verlassen wollen.

M229-BASISSTATION FUNKTIONSBESCHREIBUNG

1. Besucher klingelt über die Türkamera

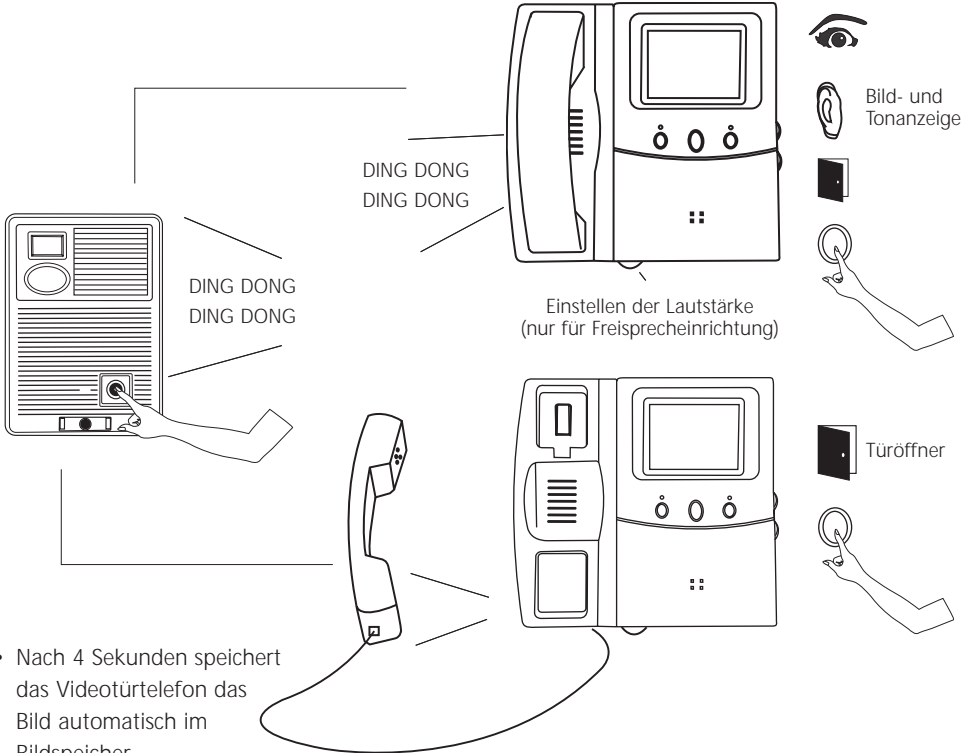

- Nach 4 Sekunden speichert das Videotürtelefon das Bild automatisch im Bildspeicher.
- Wird der Hörer nicht abgenommen, wird die Verbindung nach 30 Sekunden abgebrochen.
- Wird der Hörer abgenommen, wird das Gespräch nach 90 Sekunden abgebrochen. Sie können den Hörer jederzeit auflegen um die Verbindung zu beenden.
- Wird der Hörer nicht abgenommen, so wird die LED-Anzeige des Speichers [11] blinken, um anzuzeigen, dass der Speicher neue Bilder enthält, die noch nicht gesehen wurden.

2. Wiedergabe von Bild und Ton, ohne den Hörer abzunehmen

- Drücken Sie die rechte Taste zur Wiedergabe von Bild und Ton, ohne den Hörer abzunehmen.
- Sind mehrere Kameras angeschlossen, können Sie zwischen den angeschlossenen Kameras schalten, indem Sie mehrere Male die rechte Taste drücken.
- Wiedergabe der Freisprechanlage endet automatisch nach 90 Sekunden oder wenn der Hörer aufgenommen wird. Die Wiedergabe endet ebenfalls, wenn ein Besucher klingelt.

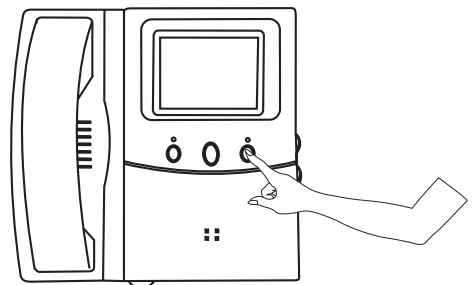

3. Sehen von neu gespeicherten Bildern

- Wenn die LED-Anzeige des Speichers [11] blinkt, sind neue Bilder (max. 32) im Speicher enthalten, die noch nicht gesehen wurden.
- Drücken Sie die mittlere Taste länger als 2 Sekunden. Sie hören einen Ton und die neuesten Bilder erscheinen.
- Mit der rechten Taste können Sie durch die gespeicherten Bilder blättern.
- Neue Fotos werden immer nacheinander gespeichert. Die übrigen Bilder rücken dann eine Position auf. Das Foto, welches sich an letzter Stelle des Datenspeichers befand, wird aus dem Datenspeicher entfernt.
- Die LED erlischt, nachdem Sie sich die neuen Fotos angesehen haben.
- In der rechten, oberen Ecke des Fotos wird angezeigt, welche Kamera das Bild aufgenommen hat.
- Sie verlassen die Wiedergabe von gespeicherten Bildern, indem Sie den Hörer abnehmen und wieder auflegen, oder wenn ein Besucher klingelt.

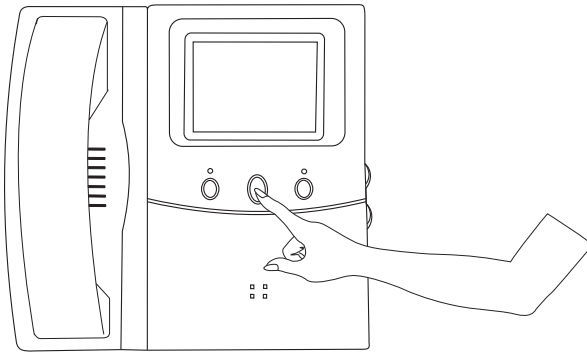

4. Andere Funktionen

- Die LED-Anzeige des Speichers blinkt [11] nachdem für längere Zeit der Strom ausgefallen war: Sie müssen die Zeit über das Menü erneut einstellen (s. Einstellen des Systems).

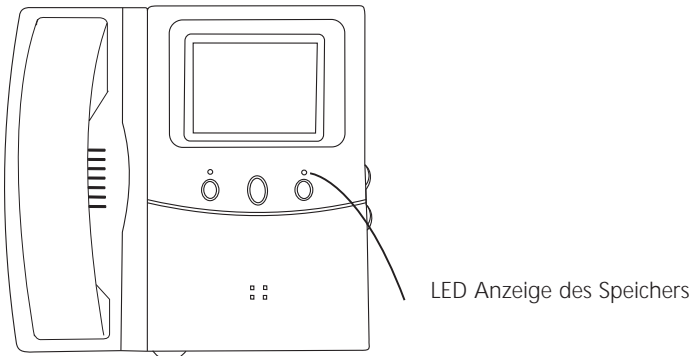

ERWEITERUNGSMÖGLICHKEITEN

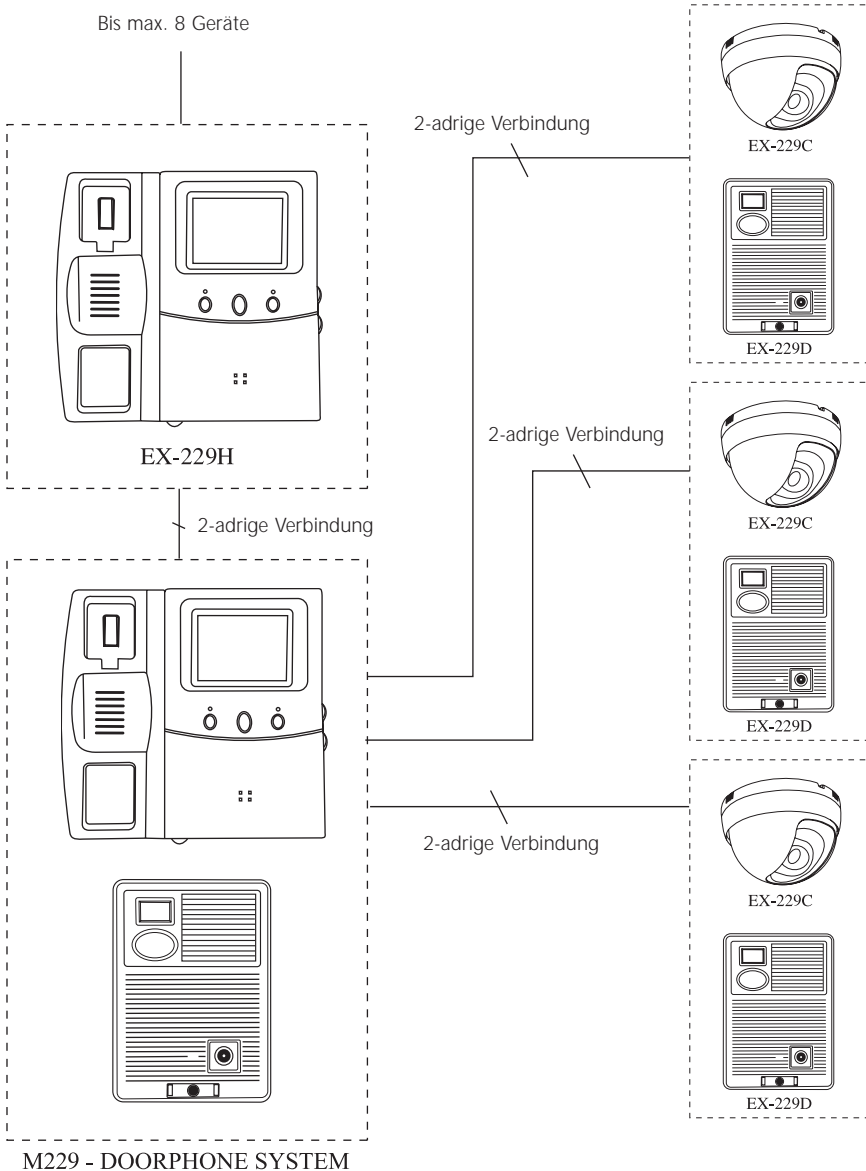

EX-229H: Zusätzlicher Erweiterungsmonitor (ohne Speicherfunktion). Auch geeignet zum Aktivieren der Interkommfunktion. Art. No. 09642

EX-229C: Dome-Kamera zur Überwachung von Räumen oder Eingangshallen mit Bild und Ton. Art. No. 09643

EX-229D: Extra Türkamera für zweite, dritte oder vierte Tür. Art. No. 09644

EX-229H ZUSATZMONITOR: BESCHREIBUNG DER TEILE

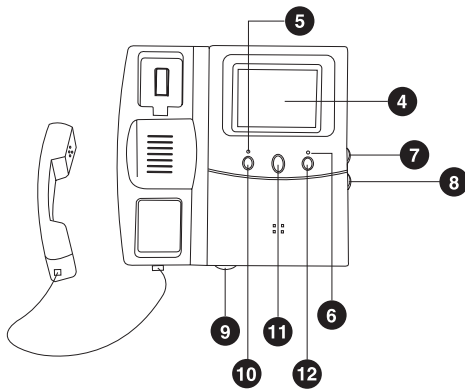
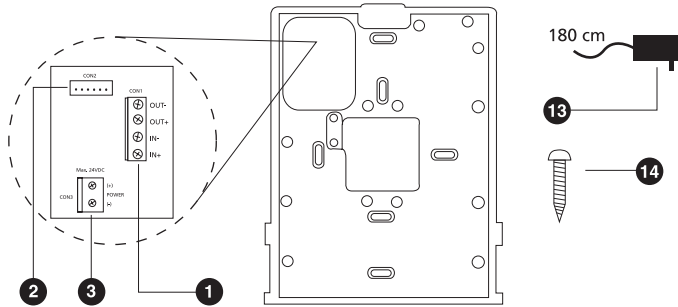

1. Schraubanschlüsse
2. Verbindungskonnektor
3. Anschluss für DC Netzteil
4. 4" flacher Bildschirm
5. Einschalt-LED-Anzeige
6. Besetzt-LED-Anzeige
7. Helligkeitsregler
8. Kontrastregler
9. Lautstärkeregler für Freisprecheinrichtung
10. Interkommaste
11. Türöffnertaste
12. Aktivierungstaste des Monitors (Bild und Ton)
13. Anschluss für DC Netzteil
14. Befestigungsschrauben

EX-229H ZUSATZMONITOR: INSTALLATION

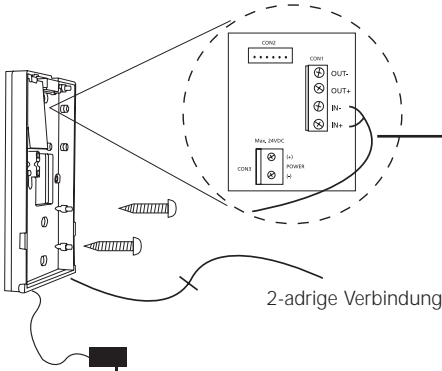

Standardfunktion: IN-/IN+ der nächste Zusatzmonitor wird verbunden mit dem OUT-/OUT+ Eingang des vorigen Monitors.

Zum nächstgelegenen Zusatzmonitor (achten Sie auf die Polarität)

EX-229H ZUSATZMONITOR: FUNKTIONSBESCHREIBUNG

1. Besucher klingelt an der Türkamera

- Die gelbe LED-Anzeige brennt, wenn ein anderes Gerät bereits mit dem Besucher spricht.
- Wird ein Gespräch auf einem der Geräte angenommen, so werden die anderen Geräte automatisch ausgeschaltet.
- Bei der o.a. Situation können Sie an dem Gespräch teilnehmen, indem Sie auf die Aktivierungstaste des Monitors [12] drücken.
- Bei der o.a. Situation können Sie andere Geräte aufrufen um an dem Gespräch teilzunehmen, indem Sie die linke Taste drücken.

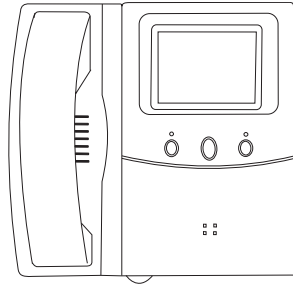

2. Wiedergabe von Bild und Ton ohne den Hörer abzunehmen

- Funktion wie bei der Basisstation des M229.
- Drücken Sie jeweils kurz auf die rechte Taste um zwischen den verschiedenen Kameras zu schalten.
- Die Anzahl der Kameras zwischen denen Sie schalten können ist abhängig von der Menge der Kameras die auf der M229 Basisstation aktiviert sind (max. 4 Stk.)
- Ist auf mehr als einer Station die Wiedergabe für Bild und Ton aktiviert, so wird die aktive Kamera über die Basisstation des M229 gewählt.

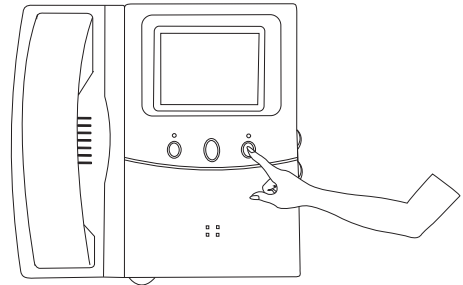

3. Interkommfunktion

- Nehmen Sie den Hörer von einem der Geräte ab und halten die linke Taste eingedrückt um eine anderes Gerät aufzurufen.
- Lassen Sie die linke Taste wieder los, sobald jemand das Gespräch annimmt.

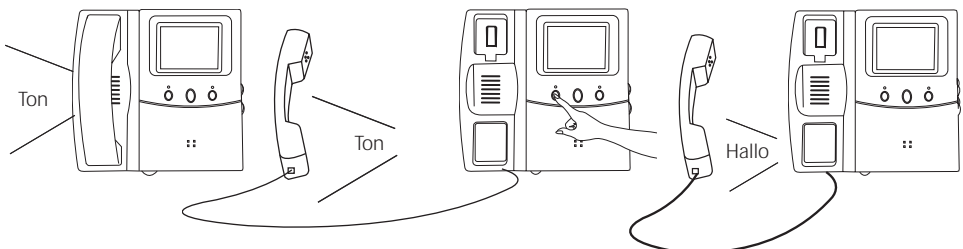

EX-229C DOME KAMERA: BESCHREIBUNG DER TEILE

1. Mikrofon
2. Anschlusskabel
3. CCD Kamera
4. Regler für Mikrofonempfindlichkeit
5. Montageschrauben

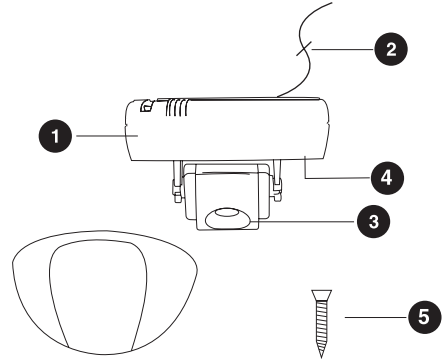

EX-229C DOME KAMERA: INSTALLATION

Wenn die Kamera in kleinen, geschlossenen Räumen montiert wird, sollte der Regler für die Mikrofonempfindlichkeit auf eine niedrige Empfindlichkeit eingestellt werden.

2-adrige Verbindung zur M229 Basisstation.
Die Verdrahtung wird an die Schraubanschlüsse DR4/CAM3 oder DR3/CAM2 oder DR2/CAM1 angeschlossen (Sie brauchen nicht auf die Polarität zu achten).

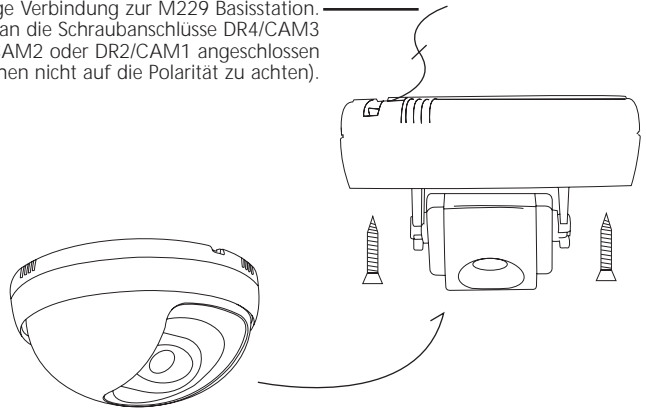

EX-229C DOME KAMERA: EINSTELLEN DES SYSTEMS

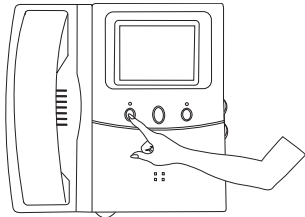

- Halten Sie die linke Taste der M229 Basisstation solange eingedrückt bis das Menu auf dem Bildschirm erscheint.

- Blättern Sie mit der linken und rechten Taste bis zum Menüpunkt der mit der Bezeichnung der Schraubanschlüsse übereinstimmt, auf die

Sie die Zusatzkamera angeschlossen haben. Ändern Sie OFF in ACTIVE. Nehmen Sie den Hörer ab und hängen Sie wieder auf um das Menu zu verlassen.

SYSTEM SETUP

Time: YY/MM/DD HH:MM
 DR4 / CAM3 : OFF
 DR3 / CAM2 : OFF
 DR2 / CAM1 : ACTIVE
 DR1 : ACTIVE

HANG UP TO LEAVE

EX-229C DOME KAMERA: BEDIENUNG

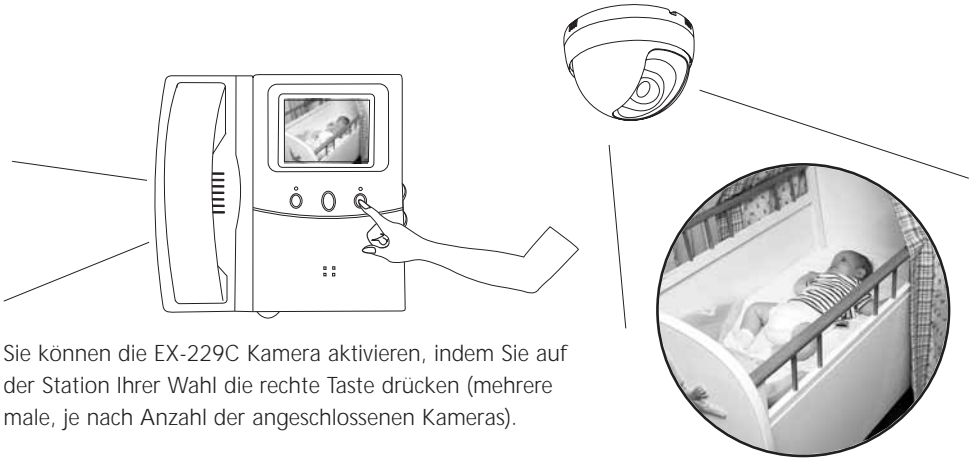

Sie können die EX-229C Kamera aktivieren, indem Sie auf der Station Ihrer Wahl die rechte Taste drücken (mehrere male, je nach Anzahl der angeschlossenen Kameras).

EX-229D ZUZATZ TÜRKAMERA: BESCHREIBUNG DER TEILE

AUFBAU

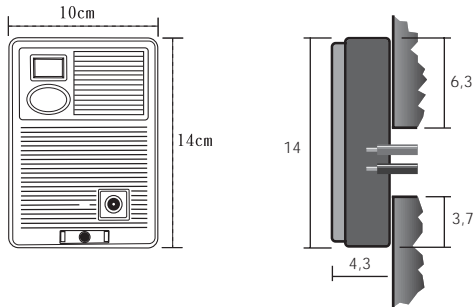

EINBAU



. Für den Einbau benötigen Sie den optional erhältlichen Einbausatz IWB228 / 229 (09416)

EX-229D ZUZATZ TÜRKAMERAS: INSTALLATION

An das M229 System können bis zu 4 Türkameras angeschlossen werden. Die Taste für das elektrische Türschloss funktioniert für die zu dem Zeitpunkt aktivierte Kamera.

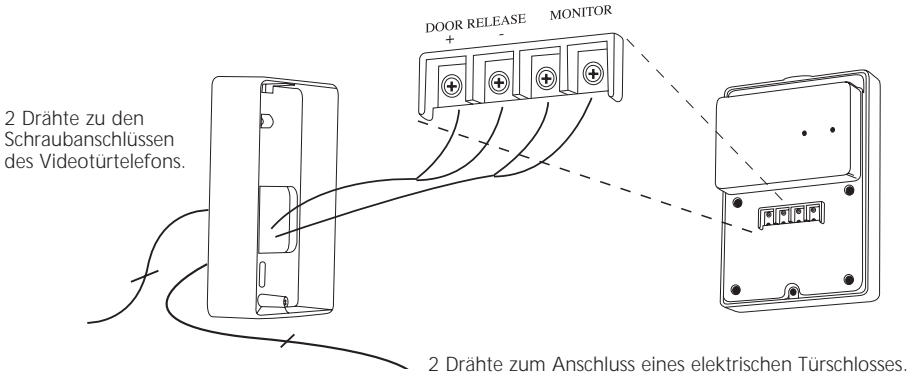

EX-229D ZUZATZ TÜRKAMERAS: EINSTELLEN DES SYSTEMS

- Drücken Sie die linke Taste der M229 Basisstation so lange bis das Menü auf dem Bildschirm erscheint.
- Blättern Sie mit der linken und rechten Taste bis zum Menüpunkt der mit der Bezeichnung der Schraubanschlüsse übereinstimmt, auf die Sie die Zusatzkamera angeschlossen haben. Ändern Sie OFF in ACTIVE. Nehmen Sie den Hörer ab und hängen Sie wieder auf um das Menü zu verlassen.

SYSTEM SETUP

Time: YY/MM/DD HH:MM
 DR4 / CAM3 : OFF
 DR3 / CAM2 : OFF
 DR2 / CAM1 : ACTIVE
 DR1 : ACTIVE

HANG UP TO LEAVE

EX-229D ZUZATZ TÜRKAMERA: BEDIENUNG

Die EX-229D funktioniert auf die gleiche Art und Weise wie die erste Türkamera, die auf die M229 Basisstation angeschlossen ist.

AUDIO / VIDEO AUSGANG

Der Hauptmonitor des M229 Systems ist mit einem Audio/Video Ausgang ausgestattet. Über diesen Anschluss können die Kamerabilder auf einem Fernseher oder Videomonitor gezeigt werden. Das M229 System kann auch an einen Rekorder oder Rechner mit Video-Eingang angeschlossen werden. Diese Funktion kann nicht für den eingebauten Datenspeicher genutzt werden.

Ein Anschlusskabel ist in der Lieferung enthalten. Die Farbkodierung davon ist:

Weiß: Audio Aus Schwarz: GND (Erde für Audio und Video)
 Gelb: Video Aus Braun: AV OUT Trigger

Der AV OUT Trigger Kontakt ist ein NO (normal offener) Kontakt. Wenn der Monitor aktiviert ist, wird dieser Kontakt geschlossen. Über diesen Kontakt können Sie beispielsweise einen Aufnahmerekorder starten.

Wenn Sie das Kabel verlängern, müssen Sie ein abgeschirmtes, oder Koax-Kabel verwenden.

TECHNISCHE DATEN

Monitor

CRT	4" flacher Bildschirm
TV-System	s/w CCIR
Auflösung	mehr als 420 Bildlinien

Speisung Monitore	Geschaltete Spannung
	100V ~ 240V AC
	DC 24V / 0,75 A max

Kabellänge zwischen Speisungsadapter und Monitor:

Standard 180cm. Zu verlängern bis maximal 5m bei Verwendung von 1mm² Kabel

Abstände zwischen den Komponenten:

<50 Meter: 0,50 mm²
50-100 Meter: 0,75 mm²:

Kabeltyp:

2-adrig. Der geeignetste Kabeltyp ist ein Kabel mit flexiblem Kern. Bei Entfernungen bis zu 50 Meter kann jedoch auch ein Kabel mit massivem Kern verwendet werden. UTP Kabel und CAT5 Verkabelung kann nicht verwendet werden. Das Zusammenbinden von Adern um den richtigen Durchmesser zu erhalten funktioniert nicht.

Kameras

Auflösung:	380 Bildlinien
CCD:	1/3", auto shutter
TV-System:	CCIR
Öffnungswinkel	
Objektiv:	78 Grad (F3,5)
Lichtempfindlichkeit:	Türkamera 0 Lux (IR Zusatzbeleuchtung) Dome-Kamera 2 Lux

HINTENSEITE VON DER KAMERA

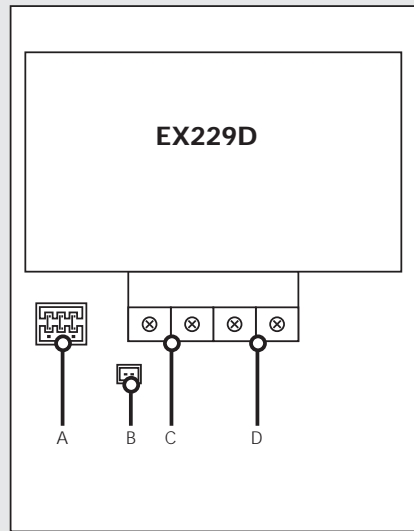

- A JUMPER TÜROFFNERKONTAKT
- B ANSCHLUSS FÜR BESTEHENDE KLINGELANLAGEN
- C ANSCHLUSS FÜR ELEKTRISCHES TÜRSCHLOSS
- D ANSCHLUSS FÜR MONITOR

Abmessungen

EX229 Hauptmonitor:	335x220x75mm
EX229H Zusatzmonitor:	335x220x75mm
EX229D Türkamera:	100x140x42mm
EX229C Dome Camera:	90x90x90mm

Speisungsadapter Hauptmonitor und Zusatzmonitor (EU version):

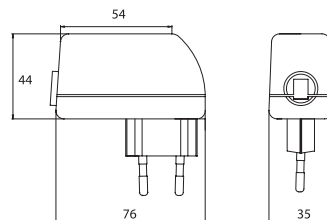

Merci de votre achat du système Marmitek M229. Afin de profiter au maximum de votre achat, nous vous conseillons de lire attentivement ce mode d'emploi. Respecter tous les conseils pour un emploi en sécurité de ce produit.

AVERTISSEMENTS DE SECURITE

- Ce produit est destiné à une utilisation professionnelle. Son installation doit être effectuée par un installateur agréé.
- Afin d'éviter un court-circuit, ce produit, (à l'exception de la caméra EX-229D), ne doit être utilisé qu'à l'intérieur et uniquement dans des endroits secs. Ne pas exposer les composants à la pluie ou à l'humidité. Ne pas utiliser à côté de ou près d'une baignoire, une piscine, etc.
- Adaptateur: Ne brancher l'adaptateur sur le réseau électrique qu'après avoir vérifié que la tension du réseau correspond avec la valeur indiquée sur les plaquettes de type. Ne jamais brancher un adaptateur ou un cordon d'alimentation si ceux-ci sont endommagés. Dans ce cas, contacter votre fournisseur.
- Ne pas exposer les composants de votre système à des températures extrêmement élevées ou à des sources de lumières trop fortes.
- Ne jamais ouvrir le produit: l'appareil contient des éléments qui sont sous tension très dangereuse. Les réparations ou l'entretien ne doivent être effectués que par des personnes compétentes. En cas d'emploi impropre, de modifications apportées ou de réparations effectuées par vous-même, toutes les conditions de garantie sont annulées. Marmitek n'accepte pas de responsabilité en cas d'emploi impropre du produit ou en cas d'emploi du produit autre que l'emploi auquel le produit est destiné.

MARMITEK M229 SYSTEME DE VIDEOTELEPHONES POUR PORTES D'ENTREE

Description des pièces détachées:

1. assemblages à vis
2. connecteur de connexion
3. point de raccordement pour l'adaptateur d'alimentation DC
4. écran plat 4"
5. puissance LED
6. contrôleur volumique pour volume mains-libre
7. touche d'intercommunication
8. touche pour ouvrir la porte
9. touche d'activation du moniteur (son et image)
10. contrôleur d'intensité
11. indicateur LED pour mémoire
12. contrôleur de contraste
13. LED infrarouge
14. caméra CCD
15. sonnette de porte
16. vis pour démonter la caméra
17. vis d'assemblage
18. clé pour monter la caméra
19. étiquette
20. adaptateur d'alimentation

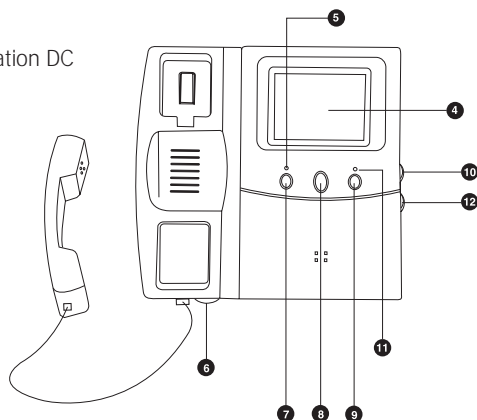

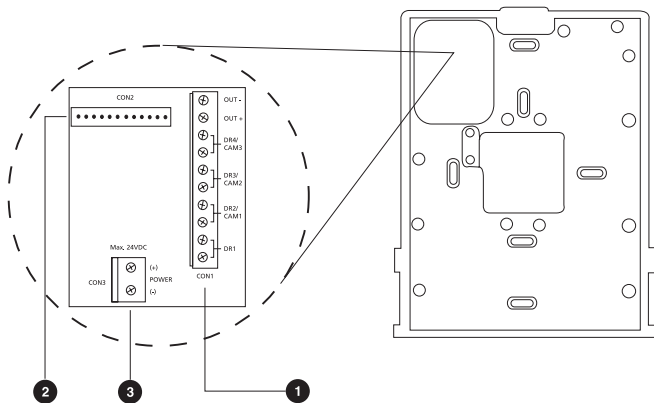
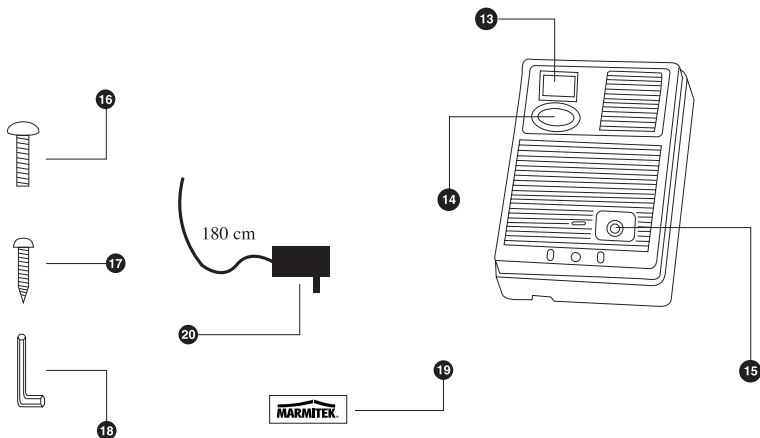

SCHEMA DE CABLAGE

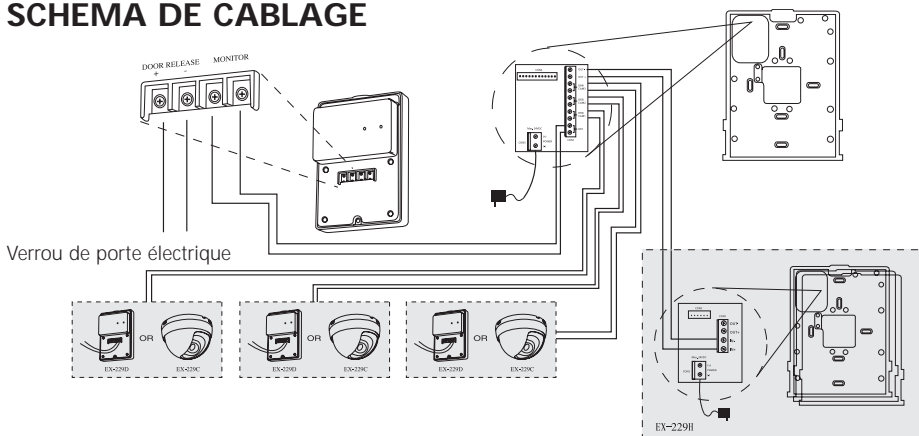

ATTENTION : Pour éviter des dérangements, les câbles ne doivent pas être montés pas à proximité des fils du réseau électrique de 230 V.

INSTALLATION DE LA STATION DE BASE M229

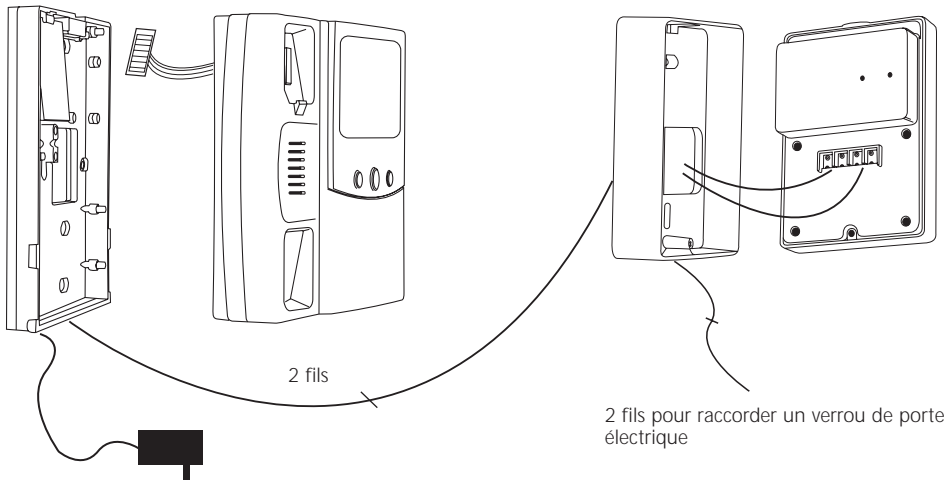

ETAPE 1 :

Pour le montage de la station de base vous placez d'abord la plaque de montage au mur à une distance d'environ 150-170 cm du sol, et vous raccordez les câbles conformes au schéma de raccordement. Raccordez 2 fils sur les assemblages à vis DR1 pour la caméra. (Pas de polarité. Utilisez un câble à 2 fils : 0,50 mm² pour les distances jusqu'à 50 m, 0,75 mm² pour les distances jusqu'à 100 m). Ensuite vous raccordez l'adaptateur d'alimentation sur le point de raccordement pour adaptateurs DC (+ : rouge, - : noir) [3]. Ne branchez PAS encore l'adaptateur d'alimentation sur le réseau électrique. Placez la station de base sur la plaque de montage au mur.

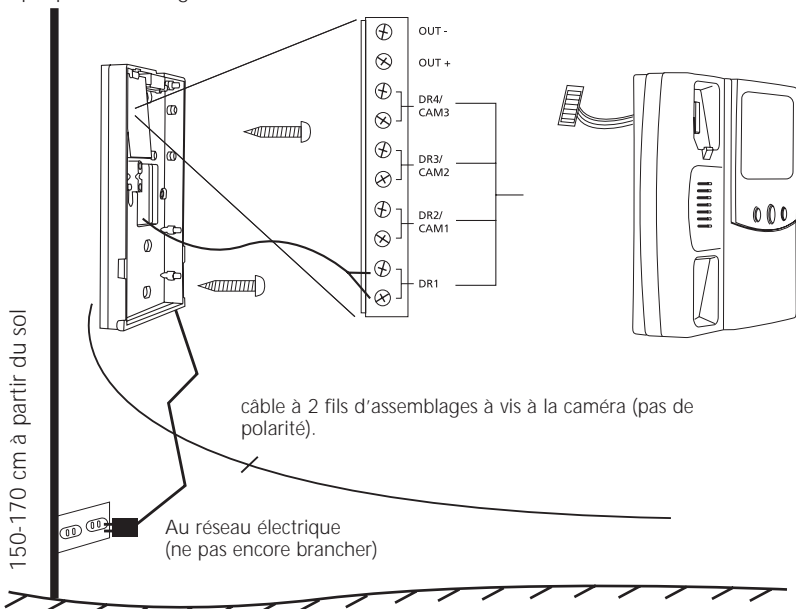

ETAPE 2 :

Pour pouvoir installer la caméra, il faut d'abord monter la plaque de montage au mur. Ensuite vous raccordez les 2 fils, qui sont liés aux assemblages à vis « Monitor » du vidéotéléphone. Eventuellement, vous pouvez brancher un verrou de porte électrique sur les raccords « Door release ». Pour plus d'information voir les schémas ci-dessous. Voir les graphiques ci-dessous pour plus d'information.

ATTENTION: Une caméra de porte doit être branchée sur les assemblages à vis DR1 afin de faire fonctionner le système. Sinon, vous ne pouvez pas visionner d'images de caméra ou activer le menu.

Voir la description ci-dessous pour plus d'informations. A la page 49, vous trouverez un aperçu des raccordements sur la caméra.

Contact porte ouverte

A l'aide de la touche centrale de la station de base il est possible de commander un verrou de porte électrique. Le verrou est branché sur le contact DOOR RELEASE qui se trouve au dos de la caméra. En maniant le cavalier sur la caméra vous pouvez choisir entre deux options :

1. verrou électrique à alimentation indépendante (standard)



Le contact porte-ouverte est un contact sans tension.

Charge électrique maximale, 24VDC/1A ou 24VAC / 1A.

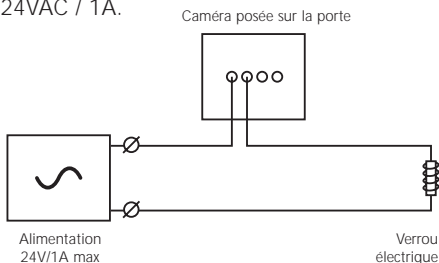

2. verrou électrique alimenté par le système M229



le contact ouvre porte procure lui-même la tension. Tension de départ 12 V, tension maximale 300mA.

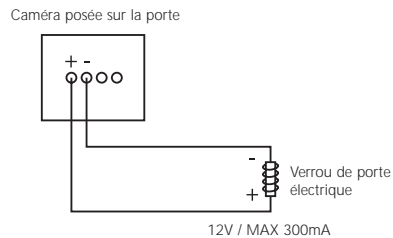

Raccordement pour sonnettes existantes

Il est possible de raccorder une sonnette existante déjà présente sur la caméra Marmitek EX-229D (faisant partie du système Marmitek M229). Cette sonnette sera activée si on appuie sur le bouton de la caméra EX-229D. Pour pouvoir réaliser ce raccordement, il y a un contact spécial sur le dos de la caméra EX-229D. Un petit câble est compris dans la livraison (dans un sac en plastic où se trouve également la clé coudée mâle).

La tension maximale de ce contact est de 12V/50mA. Pour beaucoup d'installations de sonnettes, la vraie tension se passera par un relais de commutation. Le relais est commandé par un contact complémentaire de la caméra.

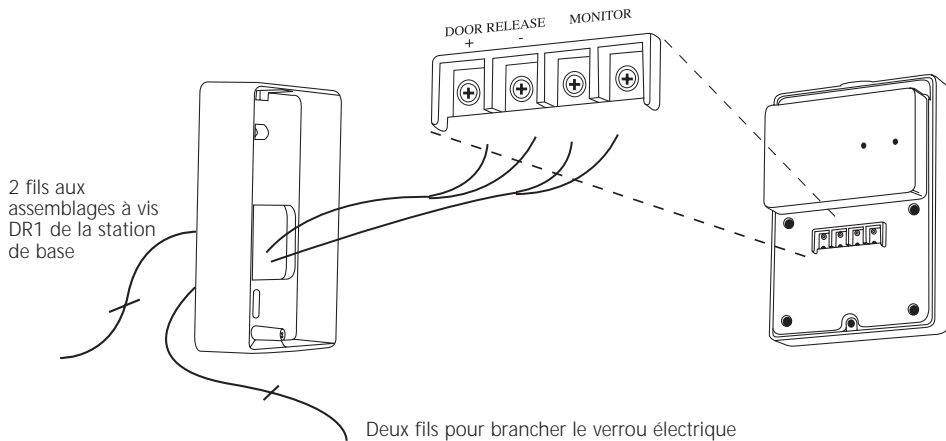

ETAPE 3 :

Branchez l'adaptateur d'alimentation du vidéotéléphone sur le réseau électrique de 230 V.

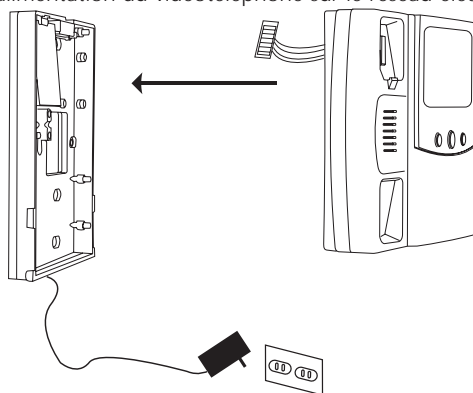

ETAPE 4 :

Appuyez sur la touche d'activation du moniteur [4] pour tester le système

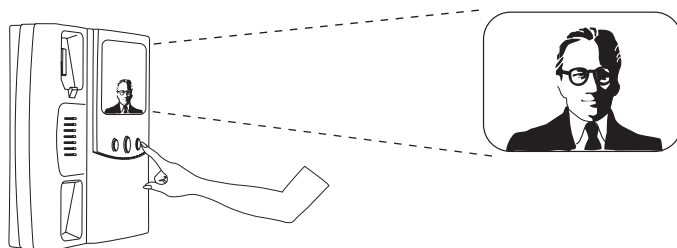

ETAPE 5 :

Réglage du champ visuel de la caméra

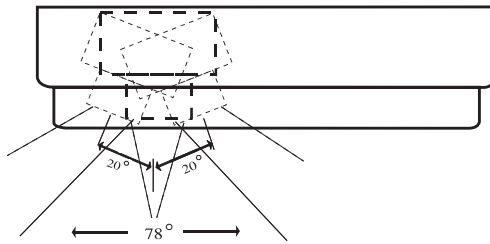
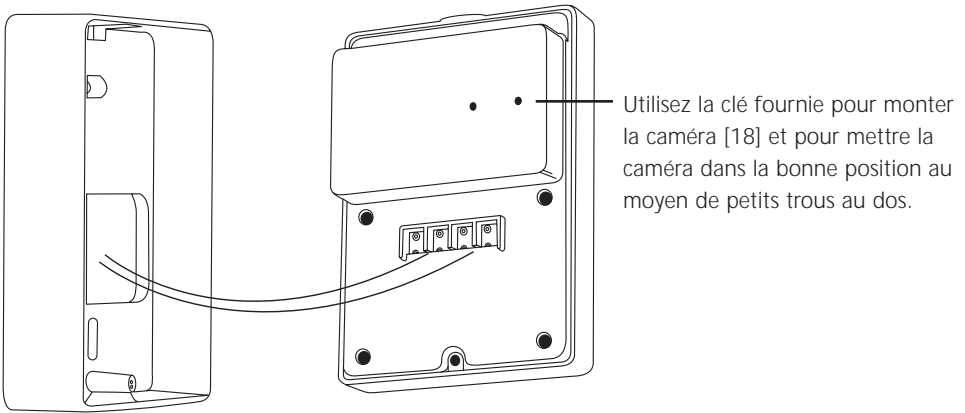
**ETAPE 6 :**

Montez la caméra sur la bride de fixation au moyen de la vis fournie [16] et collez l'étiquette pour couvrir la vis. Enlever la feuille transparente de protection.

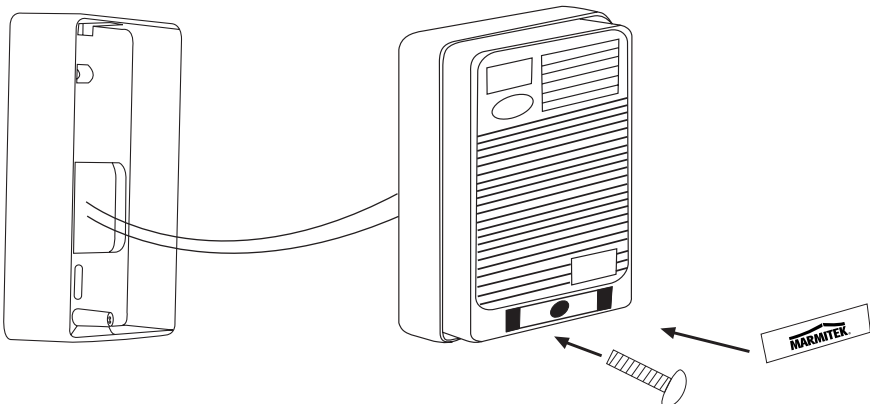

M229 – STATION DE BASE, RÉGLAGE DU SYSTEME

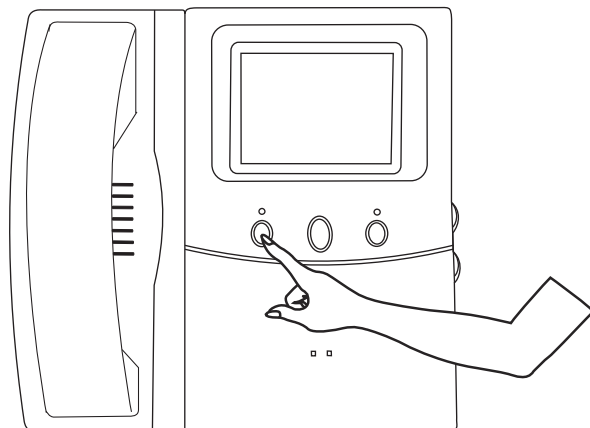

Appuyez sur la touche gauche (7) pendant 2 secondes. Vous entendez un bip et vous voyez le menu sur l'écran.

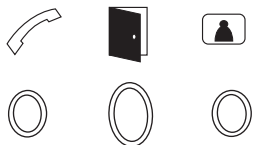

SYSTEM SETUP

Time: YY/MM/DD HH:MM
 DR4 / CAM3 : OFF
 DR3 / CAM2 : OFF
 DR2 / CAM1 : OFF
 DR1 : ACTIVE

HANG UP TO LEAVE

Appuyez sur la touche gauche (7) et droite (8) pour voir le menu. La touche centrale est pour changer les polarisations.

- Au cas où l'indicateur du mémoire « memory LED » [11] clignote rapidement, cela veut dire que l'heure et la date doivent être insérées de nouveau. Format de la date et de l'heure : AA/MM/JJ HH:MM. La pile de réserve retiendra l'heure correcte pendant 1 heures, en cas de panne d'électricité.
- A part le réglage de l'heure (et images), les autres réglages seront conservés au cas où il y a une panne d'électricité.
- DR4/CAM3, DR3/CAM2, DR2/CAM1 sur OFF, au cas où il n'y a pas de caméras supplémentaires.
- Décrochez et raccrochez au cas où vous voulez quitter le menu.

M229 – STATION DE BASE, DESCRIPTION DU FONCTIONNEMENT

1. Le visiteur sonne à la porte à l'intermédiaire du bouton qui se trouve sur la caméra.

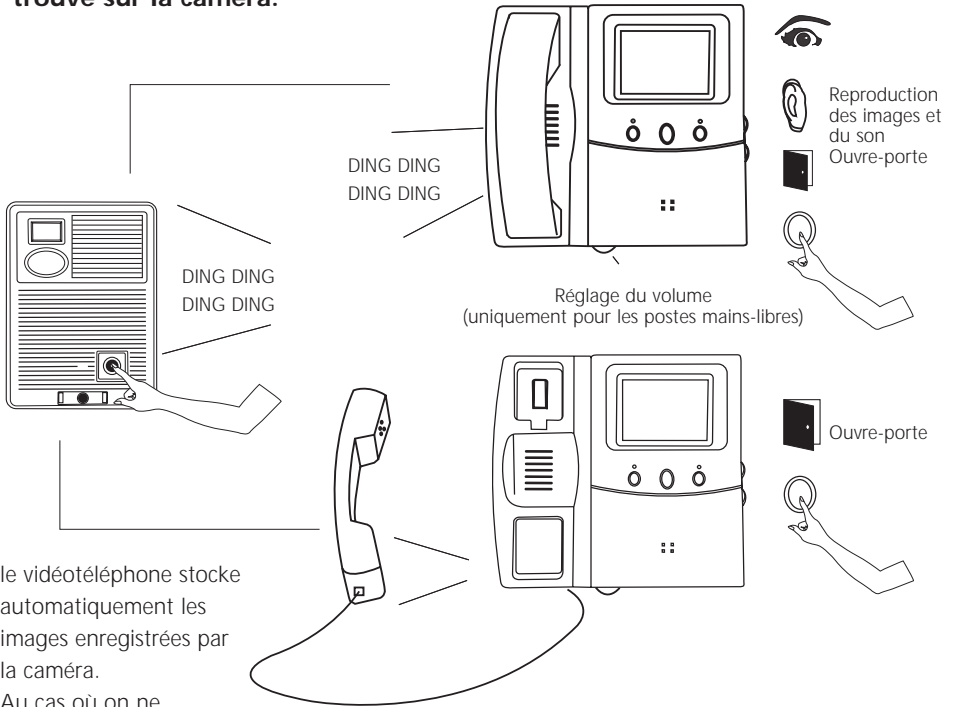

- le vidéotéléphone stocke automatiquement les images enregistrées par la caméra.
- Au cas où on ne décroche pas, la communication sera coupée après 30 secondes.
- Au cas où on décroche, la conversation sera coupée après 90 secondes. Vous pouvez raccrocher à tout moment pour couper la communication plus tôt.
- Au cas où on ne décroche pas, l'indicateur de mémoire LED [11] clignotera pour indiquer que la caméra a stocké de nouvelles images, que vous n'avez pas encore vues.

En appuyant sur la touche centrale le verrou électrique peut être activé.

2. Reproduction d'images et du son sans décrocher

- appuyez sur la touche droite pour la reproduction des images et du son sans décrocher.
- au cas où plusieurs caméras ont été branchées, vous pouvez changer d'une caméra à l'autre En appuyant 2,3, ou 4 fois sur fois la touche droite.
- la fonction « mains-libres » s'arrêtera automatiquement au bout de 90 secondes, ou si le combiné est décroché. Elle s'arrêtera également si une personne se présente devant la caméra d'entrée.

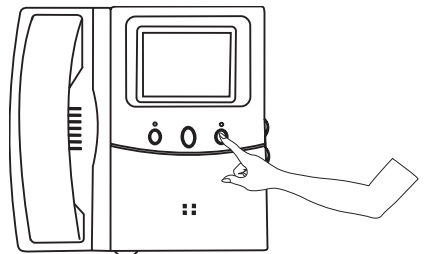

3. visionner les nouvelles images, stockées au mémoire

- Au cas où l'indicateur du mémoire LED [11] clignote, le mémoire a stocké de nouvelles images (max. 32), que vous n'avez pas encore vues.
- Appuyez sur la touche centrale pendant plus de 2 secondes. Vous entendez un bruit sonore et vous voyez l'image la plus récente.
- En appuyant sur les touches droite vous pouvez visionner voir les différentes images qui ont été enregistrées. La date et l'heure de l'enregistrement des images apparaissent sur l'écran.
- Les nouvelles photos sont toujours entrées dans la position mémoire. Les autres images sont alors décalées d'une place. La photo qui était donc mémorisée en dernier est alors éjectée de la mémoire.
- Le LED s'éteint lorsque vous avez visionné les nouvelles photos.
- Dans l'angle supérieur à droite de la photo vous trouverez les références de la caméra qui a pris la photo.
- La reproduction des images s'arrête si vous décrochez et raccrochez ou si le visiteur sonne à la porte.

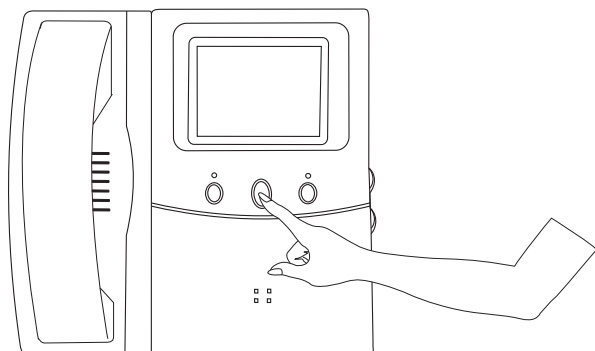

4. autres fonctions

- L'indicateur de mémoire LED [11] clignote, si l'appareil est resté sans tension pendant longtemps : par l'intermédiaire du menu, vous devez à nouveau insérer l'heure (voir réglage du système)

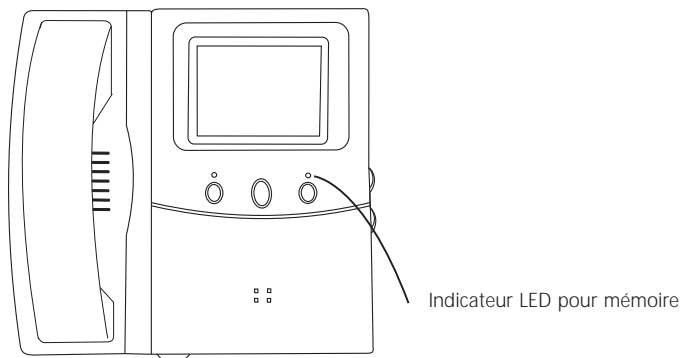

POSSIBILITES D'EXTENSION

Il est possible d'étendre jusqu'à 8 postes, c'est-à-dire
(1 moniteur de base + 7 moniteurs d'extension)

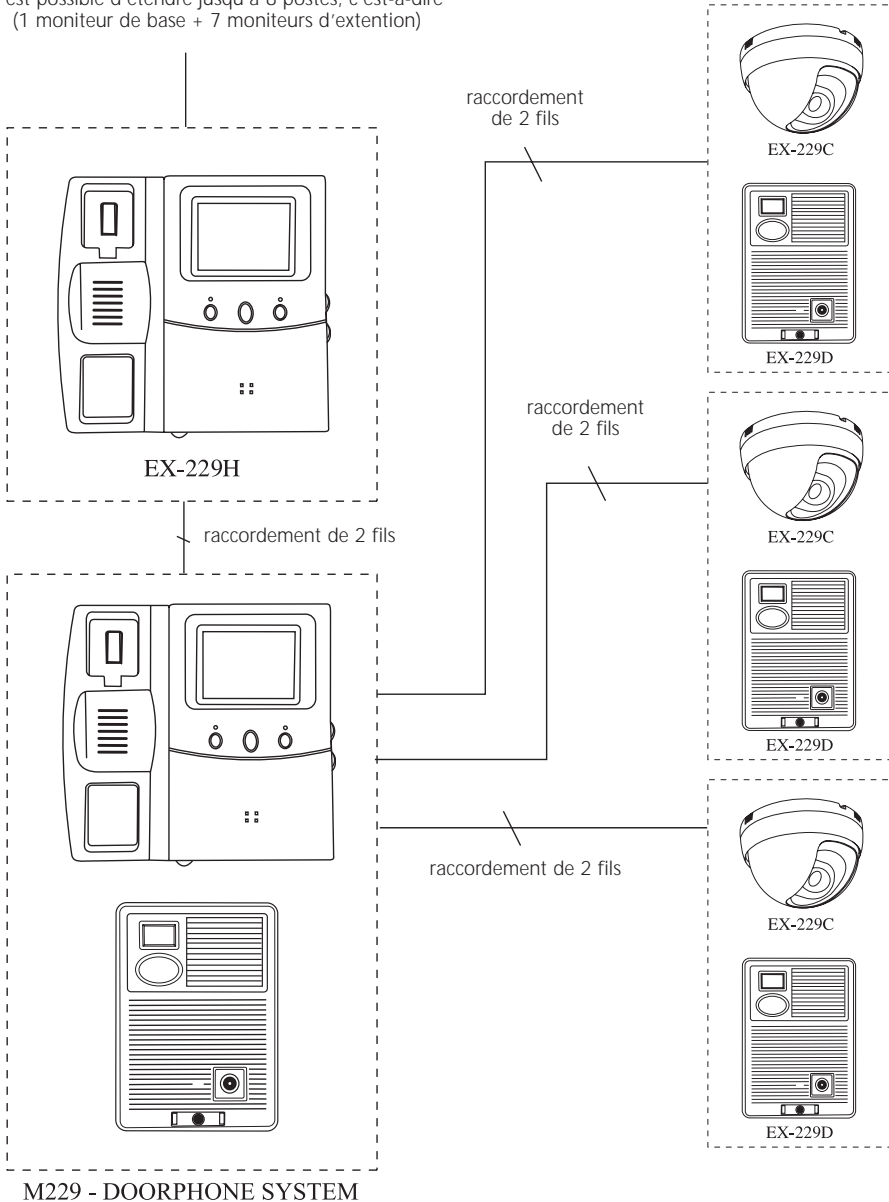

EX-229H: moniteur d'extension supplémentaire (sans fonction de mémoire).

Convient à l'activation de la fonction d'interphone. Art. no 09642

EX-229C: caméra dôme pour une plus grande sécurité. Art. no 09643

EX-229D: caméra de porte supplémentaire pour la deuxième, troisième ou quatrième porte. Art. no 09644

MONITEUR D'EXTENSION EX-229H : DESCRIPTION DES PIÈCES DÉTACHÉES

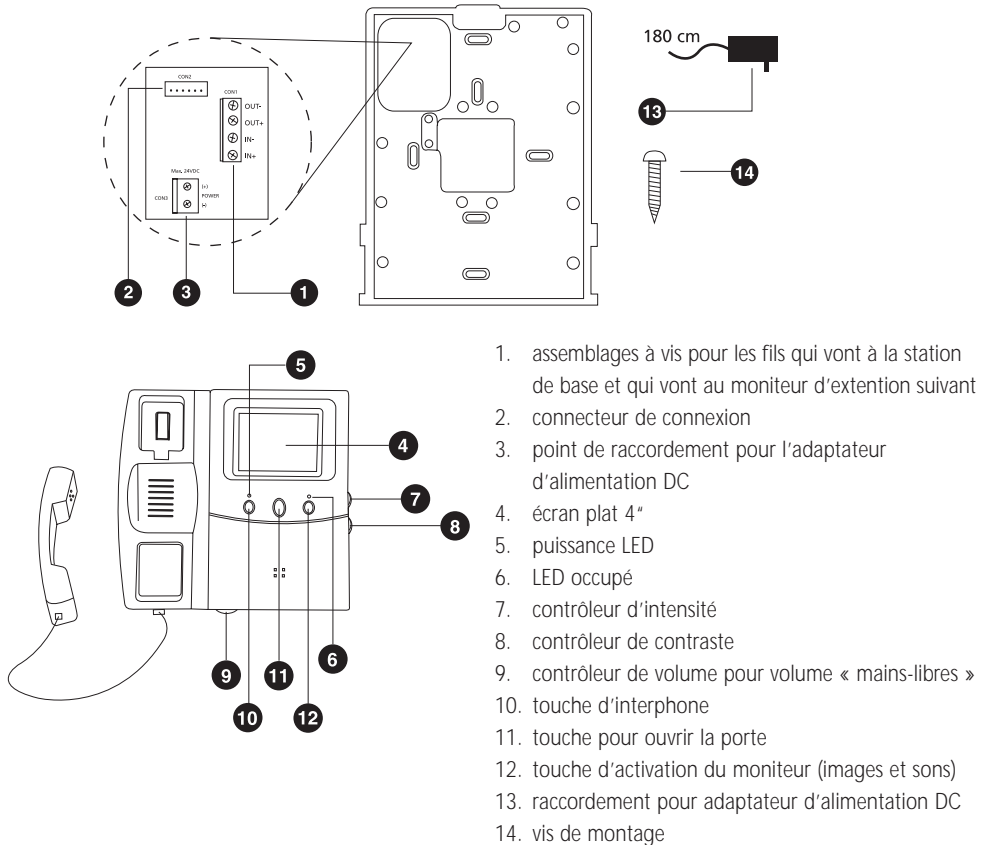

MONITEUR D'EXTENSION EX-229H : MONTAGE

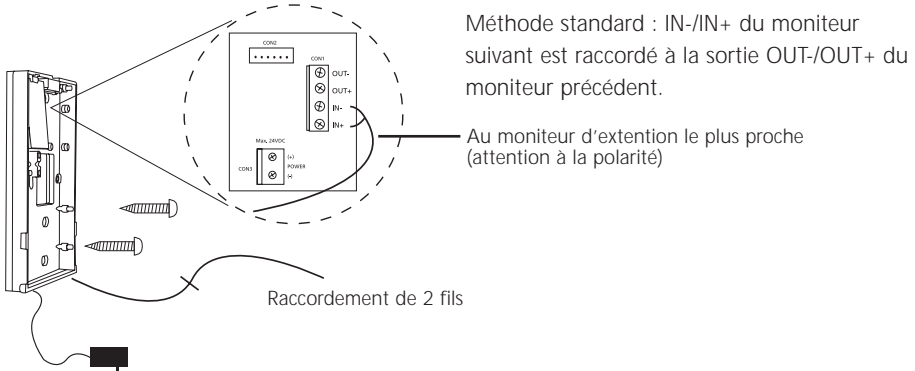

MONITEUR D'EXTENSION EX-229H : DESCRIPTION DU FONCTIONNEMENT

1. Le visiteur sonne à la porte.

- Fonctionnement identique à celui de la station de base M229.
- Le LED jaune est allumé au cas où il y a déjà un contact entre un autre poste et un visiteur.
- Au moment où un des postes commence à enregistrer une conversation, les autres postes seront automatiquement déconnectés.
- En cas de la situation comme décrite ci-dessus, vous pourrez participer à la conversation en appuyant sur la touche d'activation du Moniteur [12].
- En cas de la situation comme décrite ci-dessus, vous pourrez activer d'autres postes à prendre part à la conversation, en appuyant la touche gauche [10].

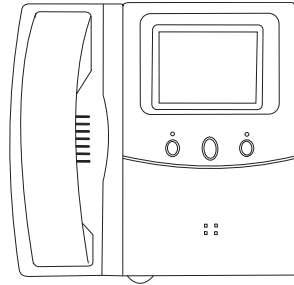

2. Reproduction des images et des sons sans décrocher.

- Fonctionnement identique à celui de la station de base M229.
- Appuyez 1, 2, 3, ou 4 fois sur la touche droite [12] pour changer d'une caméra à l'autre.
- Le nombre de caméras que vous pourrez utiliser dépend du nombre de caméras qui sont activées par moyen de la station de base M229. (4 au maximum).
- Au cas où plus d'une station est activée pour enregistrer des images et des sons, la station de base M229 choisira la caméra active.

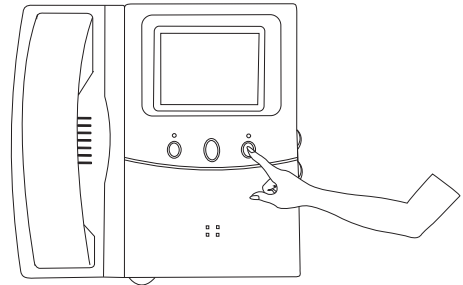

3. Fonction d'interphone

- Débranchez le récepteur d'un des postes et appuyez sur la touche gauche [10] pour activer d'autres postes
- Relâchez la touche gauche au moment de la conversation

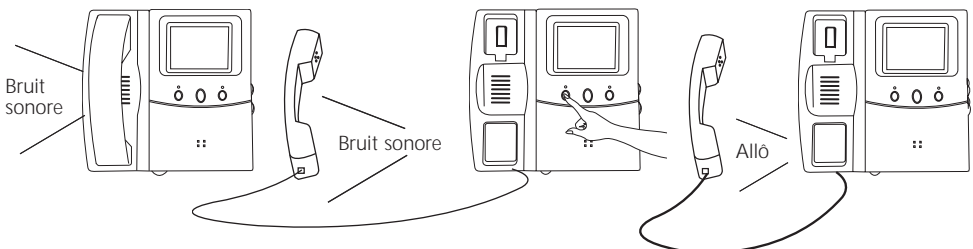

CAMERA DOME EX – 229C : DESCRIPTION DES PIECES DETACHEES

1. microphone
2. fils de raccordement
3. caméra CCD
4. contrôleur pour la sélectivité du microphone
5. vis de montage

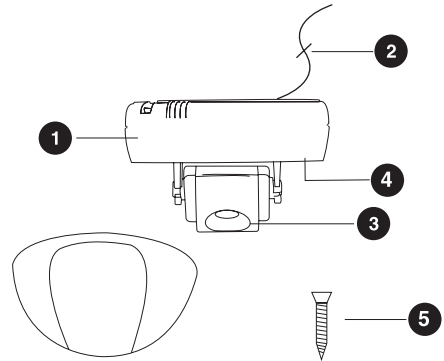

CAMERA DOME EX-229C : MONTAGE

Au cas où la caméra est montée dans un petit endroit fermé, mettez au point le contrôleur du microphone à une basse sélectivité.

Raccordement de 2 fils à la station de base M229.

Les fils sont raccordés sur les assemblages à vis DR4/CAM3 ou DR3/CAM2 ou DR2/CAM1 (vous n'avez pas besoin de tenir compte de la polarité).

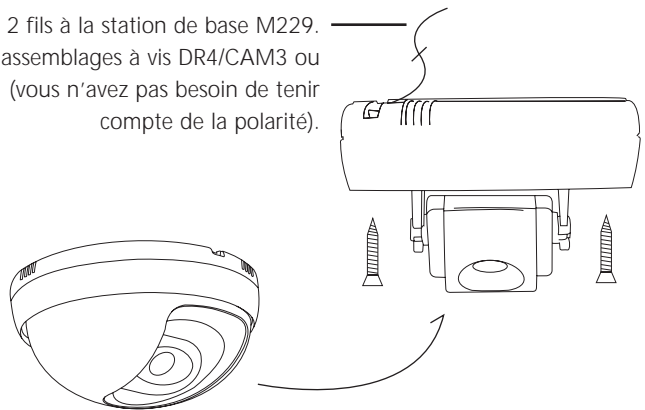

CAMERA DOME EX-229C : RÉGLAGE DU SYSTEME

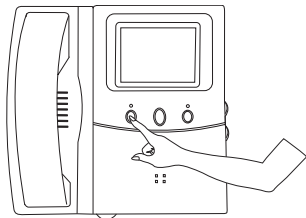

- Appuyez sur la touche gauche [7] de la station de base M229 jusqu'à ce que le menu parait sur l'écran.
- Cherchez à l'aide des touches gauche [7] et droite [9] l'item sur le menu qui correspond à la dénomination de l'assemblage à vis auquel vous avez raccordé la caméra supplémentaire. Changez OFF en ACTIVE à l'aide de la touche centrale [8]. Décrochez et raccrochez pour quitter le menu.

SYSTEM SETUP

Time: YY/MM/DD HH:MM
 DR4 / CAM3 : OFF
 DR3 / CAM2 : OFF
 DR2 / CAM1 : ACTIVE
 DR1 : ACTIVE

HANG UP TO LEAVE

CAMERA DOME EX-229C : FONCTIONNEMENT

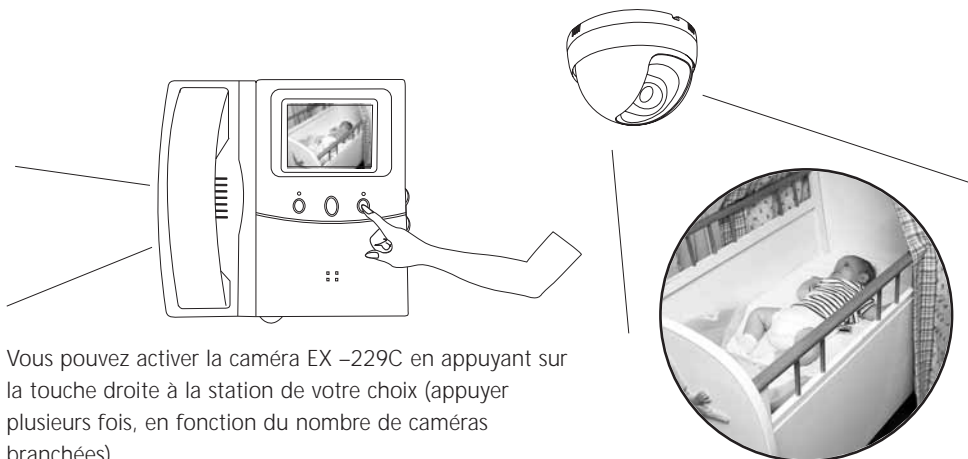

Vous pouvez activer la caméra EX -229C en appuyant sur la touche droite à la station de votre choix (appuyer plusieurs fois, en fonction du nombre de caméras branchées).

CAMERA EX-229D : DESCRIPTION DES PIECES DETACHEES

MONTAGE

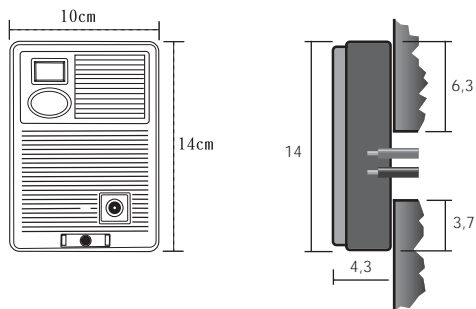

ENCASTREMENT



Pour encastrer la caméra, vous avez besoin du kit IWB228/229, disponible en option (09416)

CAMERA EX-229D SUPPLÉMENTAIRE : MONTAGE

Vous pouvez brancher 4 caméras de porte au maximum sur le système M229. La touche pour le verrouillage électrique de la porte fonctionne pour la caméra activée à ce moment-là.

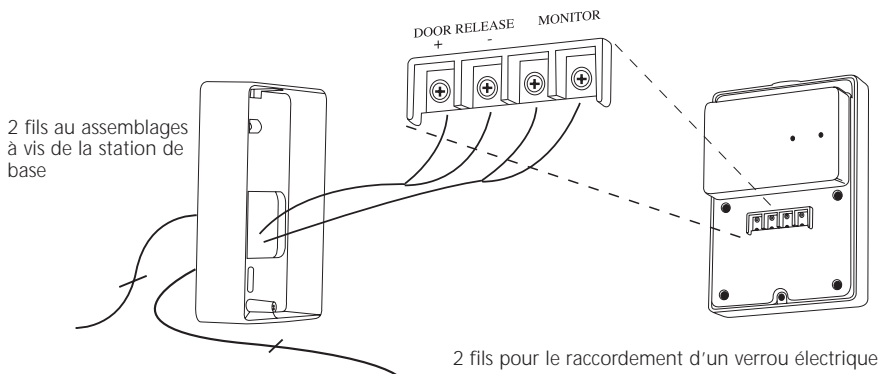

CAMERA SUPPLÉMENTAIRE EX-229D : RÉGLAGE DU SYSTEME

- Appuyez sur la touche gauche de la station de base M229 jusqu'à ce que le menu paraît sur l'écran.
- Cherchez à l'aide des touches gauche [7] et droite [9] l'item sur le menu qui correspond à la dénomination de l'assemblage à vis auquel vous avez raccordé la caméra supplémentaire. Changez OFF en ACTIVE à l'aide de la touche centrale [8]. Décrochez et raccrochez pour quitter le menu.

SYSTEM SETUP

Time: YY/MM/DD HH:MM
 DR4 / CAM3 : OFF
 DR3 / CAM2 : OFF
 DR2 / CAM1 : ACTIVE
 DR1 : ACTIVE

HANG UP TO LEAVE

CAMERA SUPPLÉMENTAIRE EX-229D : FONCTIONNEMENT

L'EX-229D fonctionne de la même façon que la première caméra qui a été branchée sur à la station de base M229.

SORTIE AUDIO/VIDÉO

Le moniteur principal du système M229 est muni d'une sortie audio/vidéo. Cette sortie permet la diffusion des images de la caméra sur un téléviseur ou un moniteur vidéo. Le M229 peut aussi être branché sur un magnétoscope ou un ordinateur doté d'une entrée vidéo. L'application ne fonctionne pas avec la mémoire incorporée.

Un câble de branchement est fourni. Le code couleur de celui-ci est :

Blanc: Audio hors circuit Noir: GND (masse pour audio et vidéo)
 Jaune : Vidéo hors circuit Marron : déclencheur AV OUT

Le déclencheur AV OUT est un contact NO (normal ouvert). Lorsque le moniteur a été activé, ce contact est fermé. Par l'intermédiaire de ce contact, vous pouvez par exemple démarrer un enregistreur. Lorsque vous allez rallonger le câble, vous devez utiliser un câble blindé ou un câble coaxial.

DONNEES TECHNIQUES

Station de base M229

CRT	4" écran plat
Système de télévision	Z/W CCIR
Résolution	Plus de 420 lignes d'exploitation

Tension d'alimentation des Moniteurs:

Alimentation commutée
100V ~ 240V AC
DC 24V / 0,75 A max

Longueur de câble entre adaptateur d'alimentation et moniteur:

Standard: 180cm
Extension limitée à 5 mètres au maximum en utilisant un câble 1mm ²
Type de câble : noyau tressé

Distances entre les composantes

<50 mètres:	0,50 mm ²
50-100 mètres:	0,75 mm ²
Type de câble:	bifilaire. Un câble tressé est le plus approprié. En cas de distances jusqu'à 50 mètres, un câble massif est également utilisable. Le câble UTP et le câblage CAT5 ne doivent pas être utilisés. Lier les conducteurs afin d'obtenir le bon diamètre n'est pas une option.

Cameras

Résolution	380 lignes d'exploitation
CCD	1/3 », auto-obturation
Système de télévision	CCIR
Angle d'ouverture de l'objectif	78 degrés (F3,5)
Sensibilité à la lumière (IR éclairé)	Caméra 0 lux
Caméra Dôme	2 lux

DOS DE LA CAMERA

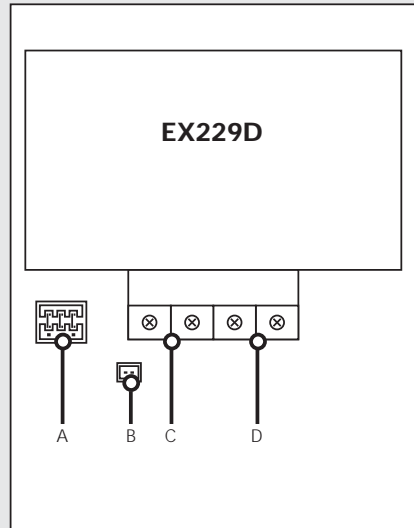

- A. CAVALIER POUR OUVRIR LA PORTE
- B. RACCORDEMENT DE LA SONNETTE DE LA PORTE EXISTANTE
- C. RACCORDEMENT DU VERROU ÉLECTRIQUE
- D. RACCORDEMENT DU MONITEUR

Dimension (bxhxd)

EX229 Station de base:	335x220x75mm
EX229H Moniteur d'extension:	335x220x75mm
EX229D Caméra porte:	100x140x42mm
EX229C Caméra dôme:	90x90x90mm

Adaptateur d'alimentation moniteur principal et d'alimentation moniteur d'extension (EU version) :

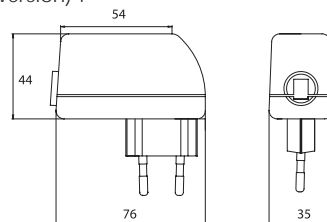

Bedankt voor uw aankoop van het Marmitek M229 systeem. Lees om optimaal plezier van uw aankoop te hebben eerst deze gebruiksaanwijzing. Neem ook alle aanwijzingen met betrekking tot veilig gebruik van dit product ter harte.

VEILIGHEIDSWAARSCHUWINGEN

- Dit product is bestemd voor professioneel gebruik. Installatie dient te geschieden door een erkende installateur.
- Om kortsluiting te voorkomen, dient dit product uitsluitend binnenshuis gebruikt te worden (met uitzondering van de EX-229D camera), en alleen in droge ruimten. Stel de componenten niet bloot aan regen of vocht. Niet naast of vlakbij een bad, zwembad, etc. gebruiken.
- Sluit de netadapter pas op het lichtnet aan nadat u hebt gecontroleerd of de netspanning overeenkomt met de waarde die op de typeplaatjes is aangegeven. Sluit een netadapter of netsnoer nooit aan wanneer deze beschadigd is. Neem in dat geval contact op met uw leverancier.
- Stel de componenten van uw systeem niet bloot aan extreem hoge temperaturen of sterke lichtbronnen.
- Het product nooit openmaken: de apparatuur bevat onderdelen waarop levensgevaarlijke spanning staat. Laat reparatie of service alleen over aan deskundig personeel. Bij oneigenlijk gebruik, zelf aangebrachte veranderingen of reparaties, komt alle garantie te vervallen. Marmitek aanvaardt geen aansprakelijkheid bij onjuist gebruik van het product of door gebruik anders dan waarvoor het product is bestemd.

MARMITEK M229 VIDEODEURTELEFOON SYSTEEM

Beschrijving van de onderdelen

1. Schroefaansluitingen
2. Verbindingsconnector
3. Aansluiting voor DC voeding
4. 4" platte beeldbuis
5. Power LED
6. Volume regelaar voor handsfree volume
7. Intercom toets
8. Deuropener toets
9. Monitor activeringstoets (beeld en geluid)
10. Regelaar voor helderheid
11. LED indicator voor geheugen
12. Regelaar voor contrast
13. Infrarood LED
14. CCD camera
15. Deurbel
16. Schroef voor afmonteren deurcamera
17. Bevestigingschroeven
18. Sleutel voor montage deurcamera
19. Label
20. Voedingsadapter

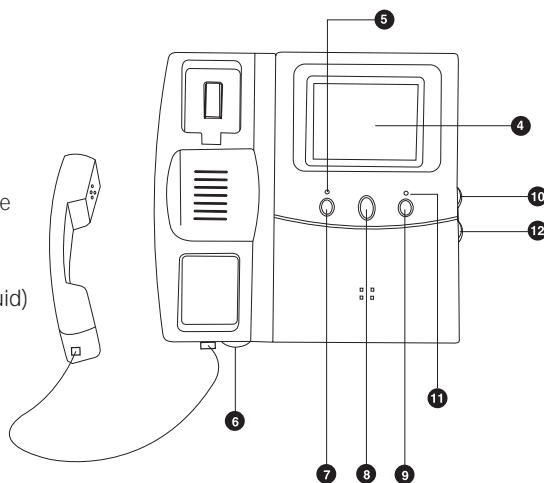

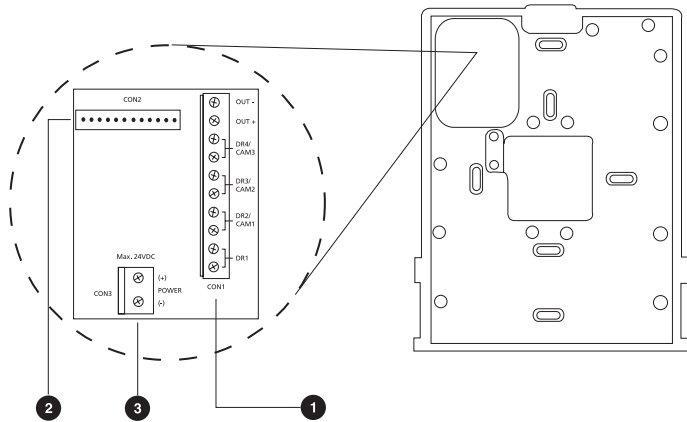
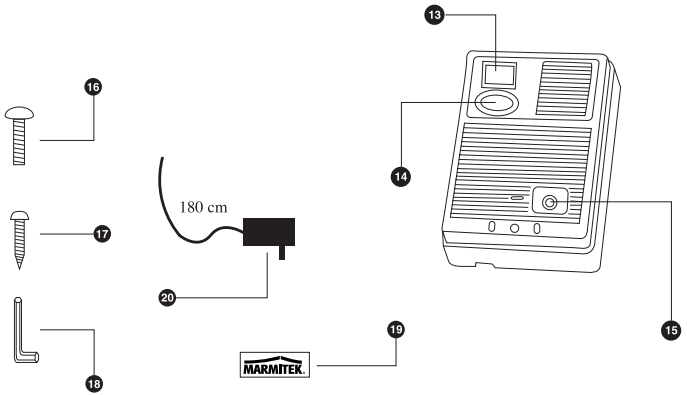

BEDRADINGSCHEMA

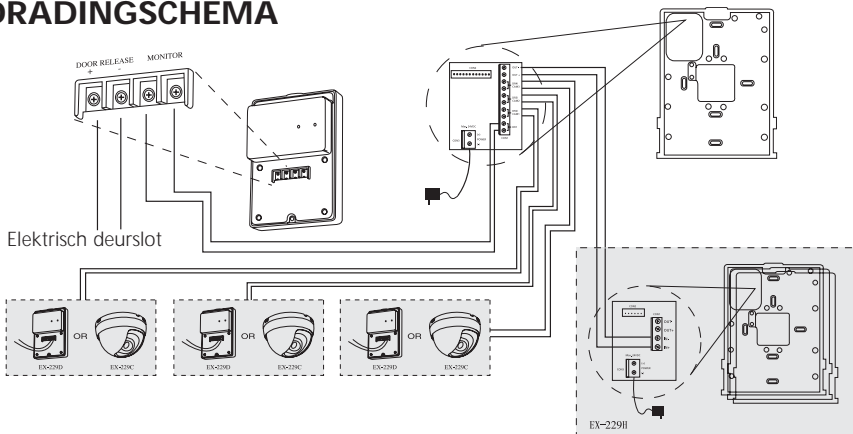

LET OP: Om storing te voorkomen mag de bekabeling niet in de nabijheid van 230V lichtnetbekabeling worden aangebracht.

M229 BASISSTATION INSTALLATIE

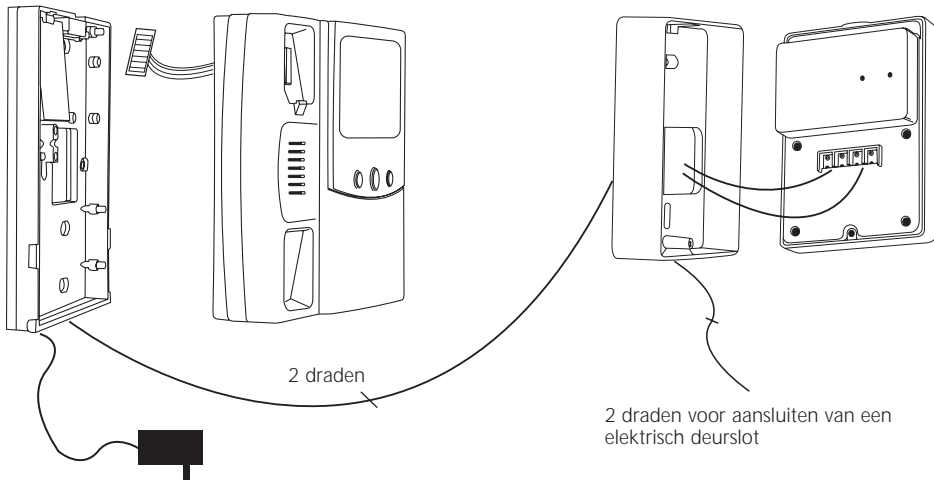

STAP 1:

Voor de montage van het basisstation plaatst u eerst de muurplaat op ongeveer 150 - 170 cm vanaf vloerhoogte, en sluit u de bekabeling aan volgens het aansluitschema. Sluit voor de deurcamera 2 draden aan op de DR1 schroefaansluitingen (Geen polariteit. Gebruik een 2 draads kabel: 0,50mm² voor afstanden tot 50m, 0,75 mm² voor afstanden tot 100m). Daarna sluit u de voedingsadapter aan op de aansluiting voor DC voedingsadapter [3] (+ = rood, - is zwart). Sluit de voedingsadapter zelf nog NIET aan op het lichtnet. Plaats het basisstation op de muurplaat.

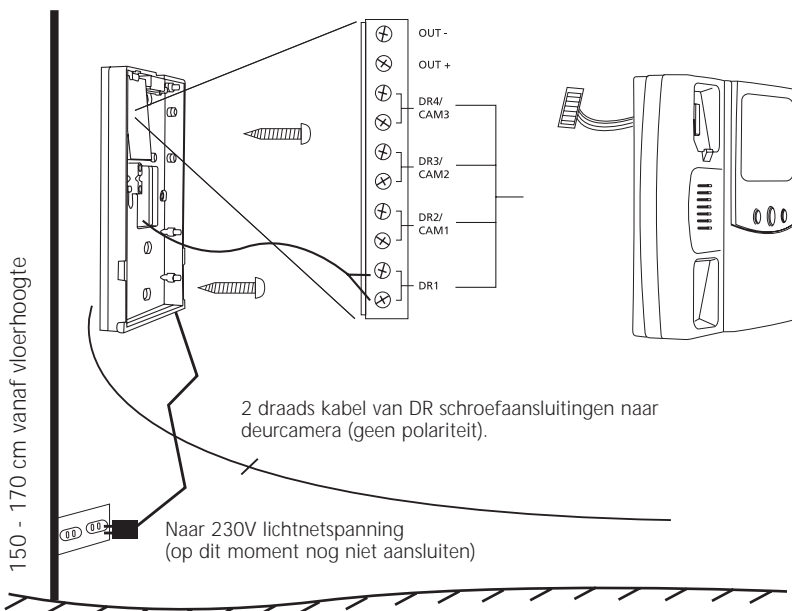

STAP 2:

Om de deurcamera te installeren, monteert u eerst de muurplaat. Daarna sluit u de 2 draden aan die verbonden zijn met de DR1 schroefaansluitingen van de videodeurtelefoon. U kunt eventueel een elektrisch deurslot op de "DOOR RELEASE" aansluitingen aansluiten.

LET OP: Er moet een deurcamera op aansluiting DR1 aangesloten zijn om het systeem te laten werken. Is er geen camera aangesloten op DR1 dan kunt geen camerabeelden zien en kunt u het menu niet activeren.

Zie onderstaande beschrijving voor meer informatie. Op pagina 65 vindt u een overzicht aansluitingen op de camera.

Deur open contact

Met behulp van de middelste toets van het basisstation kan een elektrisch deurslot worden bediend. Het deurslot wordt aangesloten op het DOOR RELEASE contact aan de achterzijde van de deurcamera. Door middel van het verstellen van de jumper op de camera kunt u kiezen uit twee opties:

1. Elektrisch deurslot met eigen voeding (standaard)



Het deuropencontact is een potentiaalvrij maakcontact.

Maximale belasting DC24V/1A of AC24V/1A.

Schema:

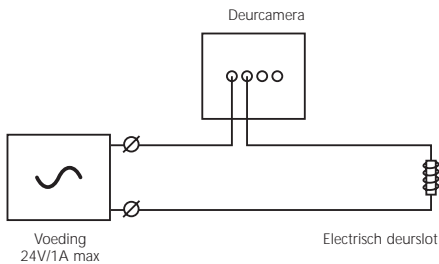

2. Elektrisch deurslot gevoed door M229 systeem



Het deuropencontact levert de spanning voor het elektrisch deurslot.

Uitgangsspanning 12V, maximale stroom 300mA. Schema:

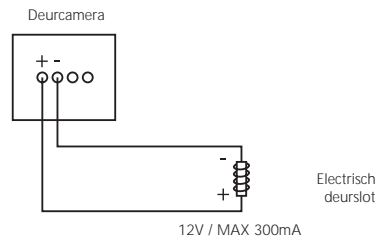

Aansluiting voor bestaande deurbel.

Op de Marmitek EX-229D deurcamera (onderdeel van het Marmitek M229 systeem) kan een bestaande deurbelinstallatie gekoppeld worden. Hierdoor zal de bestaande deurbel ook geactiveerd worden als de knop van de EX-229D camera ingedrukt wordt.

Voor het maken van deze koppeling, is op de achterzijde van de EX-229D deurcamera een extra contact aanwezig. Een kabeltje voor deze aansluiting is meegeleverd (in het plastic zakje waarin ook het inbus-gereedschap zit). De maximale spanning en stroom welke geschakeld kunnen worden met dit (potentiaal vrije) contact is 12V/50mA.

Bij veel belinstallaties zal de daadwerkelijke belstroom daardoor met een relais geschakeld moeten worden. Het relais wordt dan bestuurd door het extra contact van de camera.

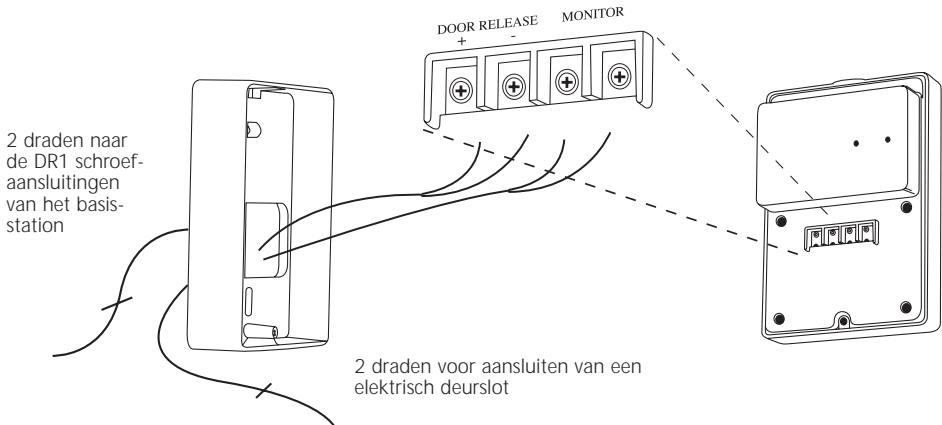

STAP 3:

Sluit de voedingsadapter van de videodeurtelefoon aan op de 230V lichtnetspanning

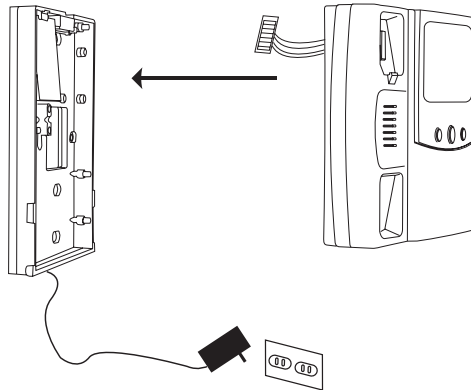

STAP 4:

Druk op de Monitor activeringstoets [4] om het systeem te testen

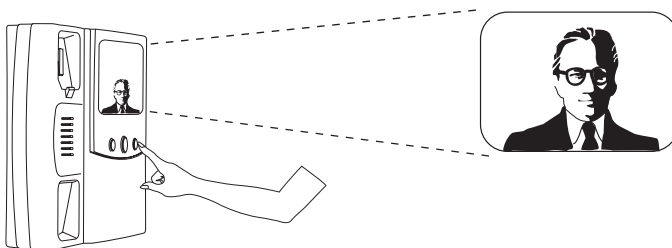

STAP 5:

Instellen van de camerahoek van de deurcamera

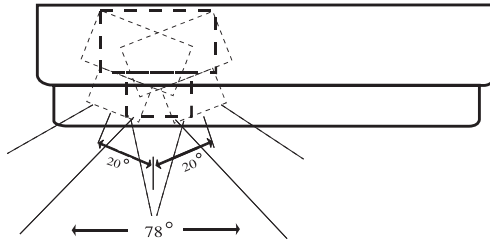
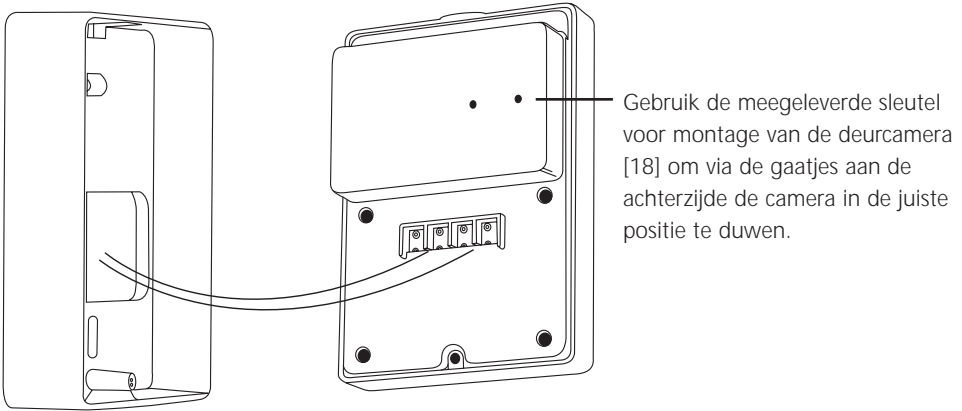

STAP 6:

Monteer de camera op de muurbeugel door middel van de meegeleverde schroef voor afmonteren [16] en plaats het label. Verwijder de beschermfolie van de camera.

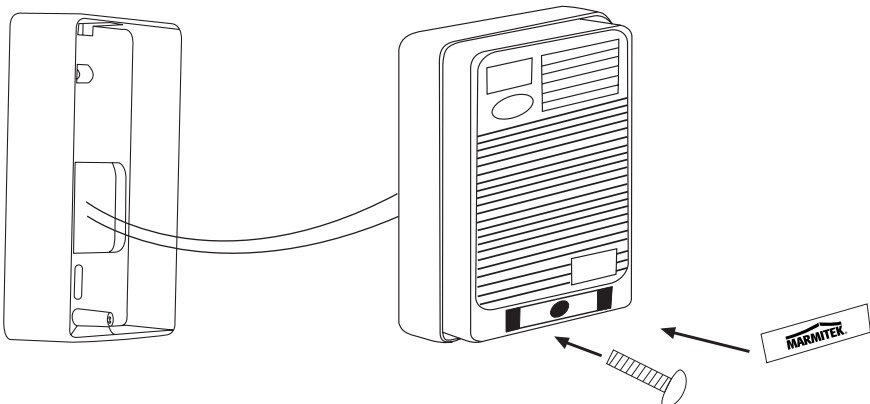

M229 - BASISSTATION INSTELLEN VAN HET SYSTEEM

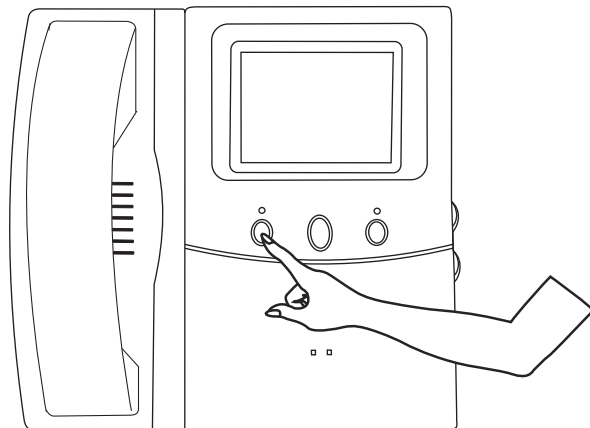

Druk de linkertoets (7) in gedurende 2 seconden. U hoort een pieptoon en er verschijnt een menu in het beeldscherm.

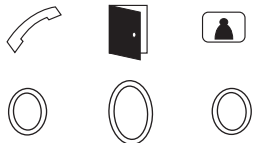

SYSTEM SETUP

Time: YY/MM/DD HH:MM
 DR4 / CAM3 : OFF
 DR3 / CAM2 : OFF
 DR2 / CAM1 : OFF
 DR1 : ACTIVE

HANG UP TO LEAVE

Druk op de linker (7) en rechertoets (8) om door de menu items heen te stappen. Met de middelste toets kunt u instellingen wijzigen.

- Wanneer de memory LED indicator voor geheugen [11] snel knippert, geeft dit aan dat de tijd en datum opnieuw moet worden ingesteld. Formaat voor datum en tijd: YY/MM/DD HH:MM. De backup batterij zal bij het wegvallen van de netspanning de juiste tijd, datum en opgeslagen beelden gedurende 1 uur onthouden.
- Andere instellingen worden bewaard na het wegvallen van de netspanning.
- DR4/CAM3, DR3/CAM2, DR2/CAM1 dienen op OFF te worden ingesteld wanneer er geen extra camera's zijn aangesloten.
- Neem de hoorn op en plaats de hoorn terug op de haak wanneer u het menu wilt verlaten.

M229 - BASISSTATION BESCHRIJVING VAN DE WERKING

1. Bezoeker belt aan via de deurcamera

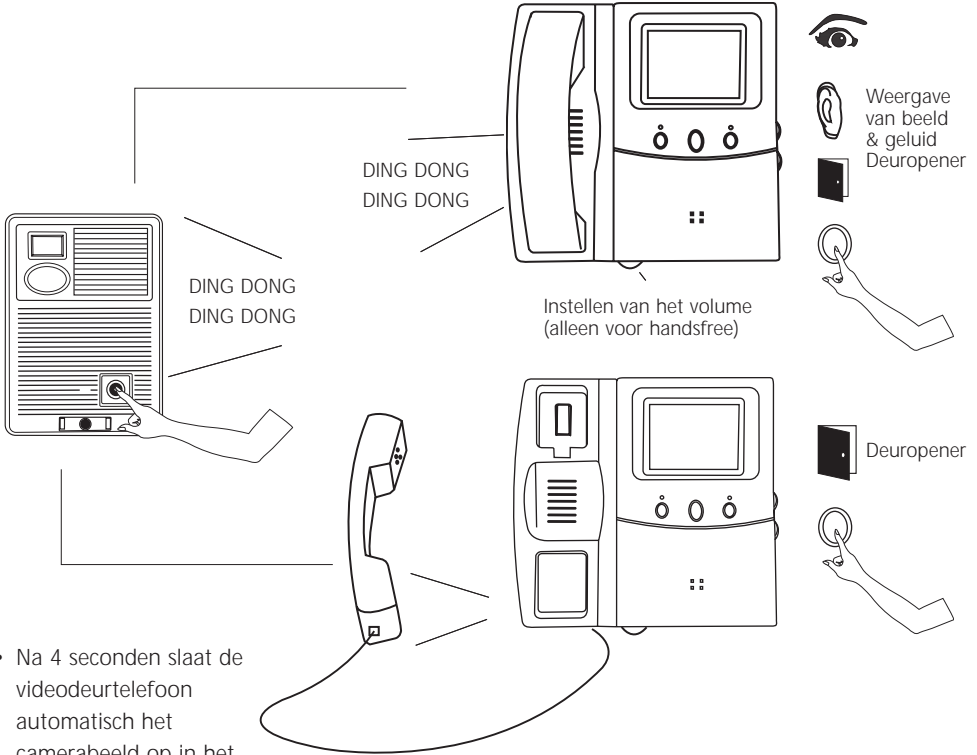

- Na 4 seconden slaat de videodeurtelefoon automatisch het camerabeeld op in het beeldgeheugen.
- Wanneer de hoorn niet wordt opgenomen wordt de verbinding na 30 seconden verbroken.
- Wanneer de hoorn wordt opgenomen wordt het gesprek na 90 seconden afgebroken. U kunt op elk moment de hoorn ophangen om de verbinding eerder te verbreken.
- Wanneer de hoorn niet wordt opgenomen zal de LED indicator voor geheugen [11] knipperen om aan te geven dat er nieuwe beelden in het geheugen staan welke nog niet bekeken zijn.

2. Weergave van beeld & geluid zonder de hoorn van de haak te nemen

- Druk op de rechertoets (9) voor handsfree weergave.
- Wanneer er meerdere camera's zijn aangesloten kunt u schakelen tussen de camera's door 2, 3, of 4 maal de rechertoets in te drukken.
- Handsfree weergave eindigt automatisch na 90 seconden of wanneer de hoorn van de haak wordt genomen. De weergave eindigt ook wanneer een bezoeker aanbelt.

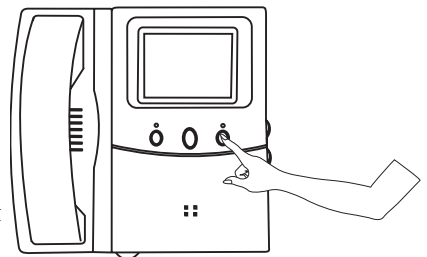

3. Bekijken van nieuwe beelden in het geheugen

- Wanneer de LED indicator voor geheugen [11] knippert, zijn er nieuwe beelden (max. 32) opgeslagen in het geheugen welke nog niet bekeken zijn.
- Druk langer dan twee seconden op de middelste toets. U hoort een geluidssignaal en het nieuwste geheugenbeeld verschijnt.
- Met de linkertoets kunt u door de geheugenbeelden bladeren. De datum en tijd waarop het beeld is opgeslagen verschijnt ter informatie op het scherm.
- Nieuwe foto's komen altijd binnen op geheugenplaats. De overige beelden schuiven dan één plek door. De foto welke in de laatste geheugenplaats stond valt uit het geheugen.
- De LED gaat uit nadat u de nieuwe foto's bekeken heeft.
- In de rechterbovenhoek van de foto wordt aangegeven door welke camera de foto is genomen
- U verlaat de weergave van geheugenbeelden wanneer u de hoorn van de haak neemt en terughangt, of wanneer een bezoeker aanbelt.

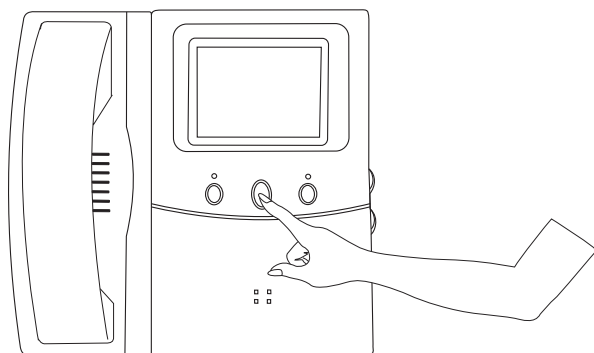

4. Andere functies

- LED indicator voor geheugen knippert [11] nadat de spanning langdurig van het toestel is afgeweest: u dient de tijd opnieuw in te stellen via het menu (zie instellen van het systeem).

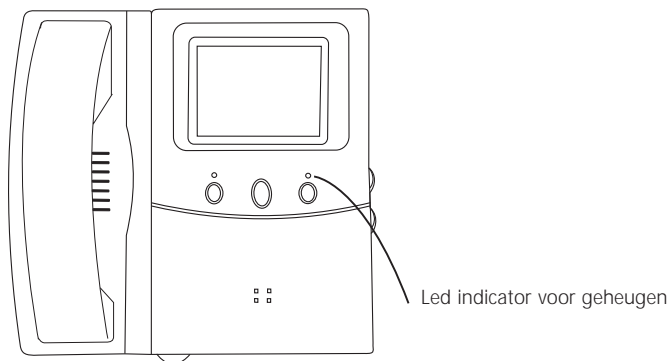

UITBREIDINGSMOGELIJKHEDEN

Tot maximaal 8 toestellen
(1 basismonitor + 7 uitbreidingsmonitoren)

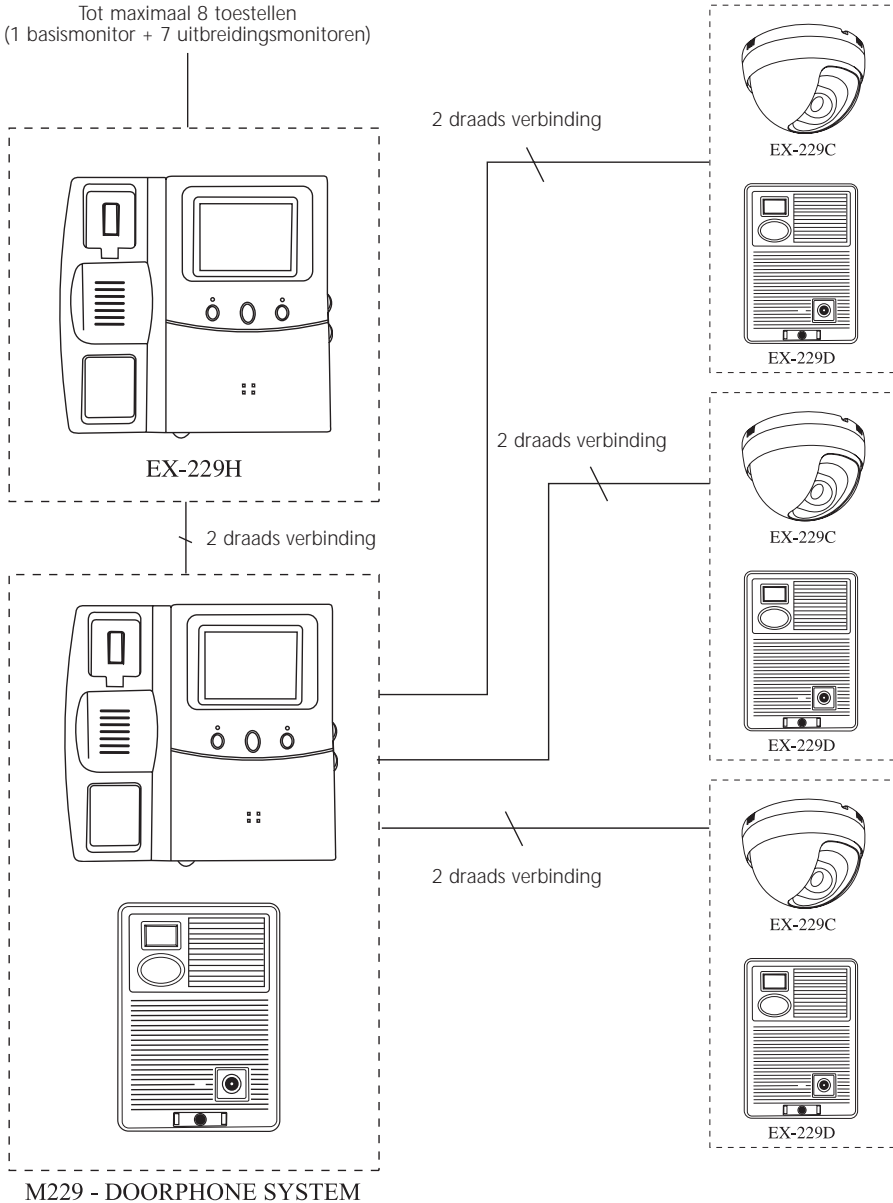

EX-229H: Extra uitbreidingsmonitor (zonder geheugenfunctie). Ook geschikt voor het activeren van de intercom functie Art. No. 09642

EX-229C: Dome camera voor extra veiligheid Art.No. 09643

EX-229D: Extra deurcamera voor tweede, derde of vierde deur. Art. No. 09644

EX-229H UITBREIDINGSMONITOR: BESCHRIJVING VAN DE ONDERDELEN

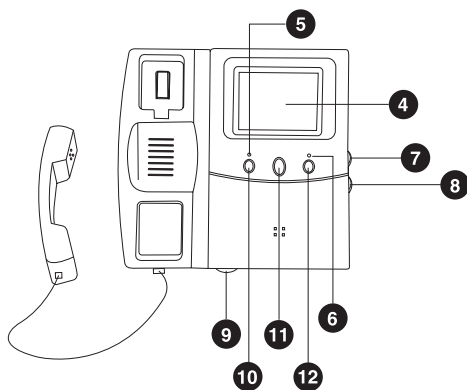
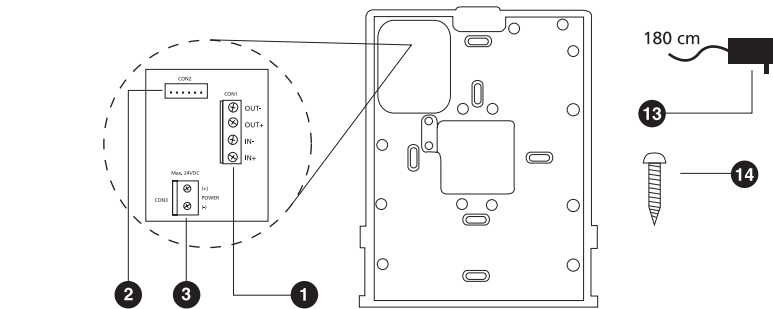

1. Schroefaansluitingen voor bedrading naar het basisstation en de volgende uitbreidingsmonitor
2. Verbindingsconnector
3. Aansluiting voor DC voeding
4. 4" platte beeldbuis
5. Power LED
6. Bezet LED
7. Regelaar voor helderheid
8. Regelaar voor contrast
9. Volume regelaar voor handsfree volume
10. Intercom toets
11. Deuropener toets
12. Monitor activeringstoets (beeld en geluid)
13. Aansluiting voor DC voedingsadapter
14. Bevestigingschroeven

EX-229H UITBREIDINGSMONITOR: INSTALLATIE

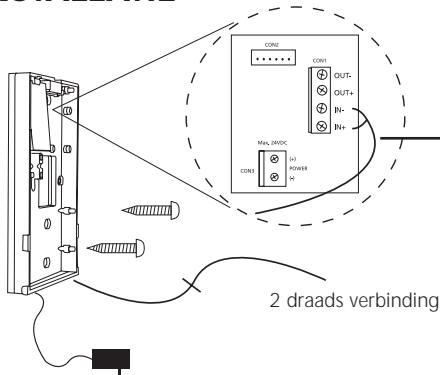

Standaard werkwijze: IN-/IN+ volgende uitbreidingsmonitor wordt verbonden met de OUT-/OUT+ uitgang van de vorige monitor.

Naar dichtstbijzijnde uitbreidingsmonitor (let op de polariteit)

EX-229H UITBREIDINGSMONITOR: BESCHRIJVING VAN DE WERKING

1. Bezoeker belt aan op de deurcamera

- Werking gelijk aan die van het M229 Basisstation.
- De gele LED brand wanneer een ander toestel reeds in gesprek is met de bezoeker.
- Wanneer een gesprek wordt aangenomen op één van de toestellen dan worden de andere toestellen automatisch uitgeschakeld.
- In bovenstaande situatie, kunt u aan het gesprek deelnemen door op de Monitor activeringstoets [12] te drukken.
- In bovenstaande situatie, kunt u andere toestellen oproepen om deel te nemen aan het gesprek, door op de linkertoets te drukken [10].

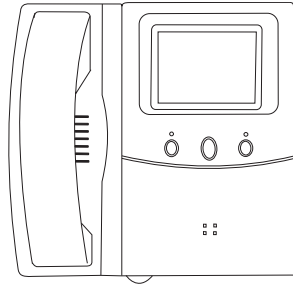

2. Weergave van beeld & geluid zonder de hoorn van de haak te nemen

- Werking gelijk aan die van het M229 Basisstation
- Druk 1,2,3 of 4x op de rechter toets [12] om tussen de verschillende camera's te schakelen
- Het aantal camera's waartussen u kunt schakelen, hangt af van de hoeveelheid camera's welke geactiveerd zijn op het M229 Basisstation (max. 4 stuks).
- Wanneer er op meer dan één station de weergave voor beeld & geluid is geactiveerd, dan wordt de actieve camera gekozen via het M229 Basisstation.

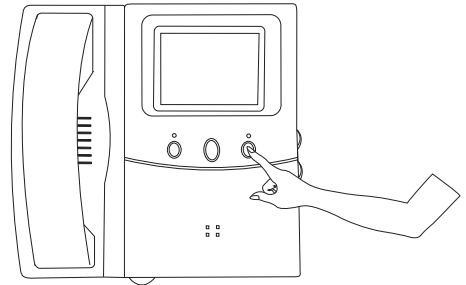

3. Intercom functie

- Neem de hoorn op van één van de toestellen en houdt de linkertoets [10] ingedrukt om andere toestellen op te roepen
- Laat de linkertoets los op het moment dat iemand het gesprek aanneemt.

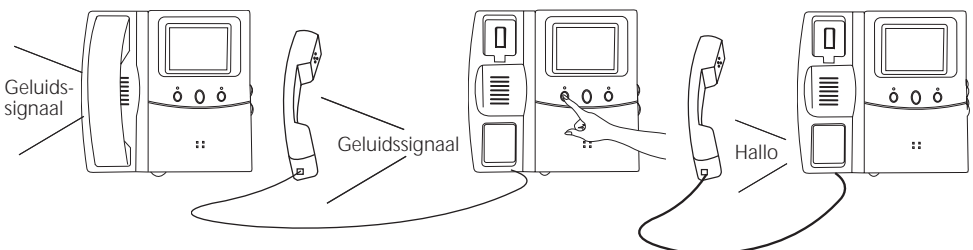

EX-229C DOME CAMERA: BESCHRIJVING VAN DE ONDERDELEN

1. Microfoon
2. Aansluitdraden
3. CCD camera
4. Regelaar voor de microfoongevoeligheid
5. Montageschroeven

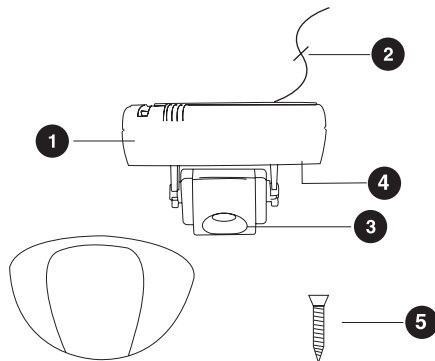

EX-229C DOME CAMERA: INSTALLATIE

Wanneer de camera in een kleine afgesloten ruimte wordt gemonteerd, dient u de regelaar voor de microfoongevoeligheid op een lage gevoeligheid in te stellen.

2 draads verbinding naar het M229 basisstation.
De bedrading wordt aangesloten op de schroef-aansluitingen DR4/CAM3 of DR3/CAM2 of DR2/CAM1 (u hoeft geen rekening te houden met polariteit).

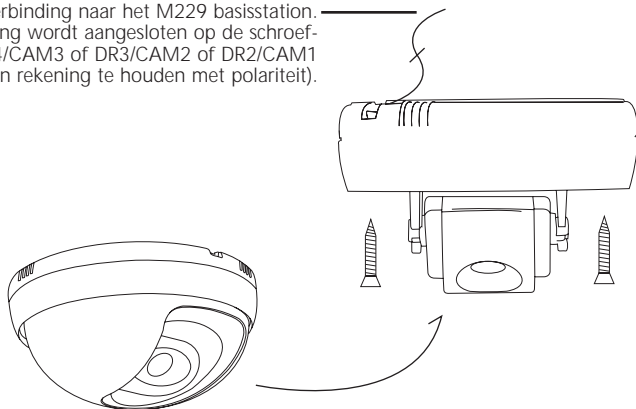

EX-229C DOME CAMERA: INSTELLEN VAN HET SYSTEEM

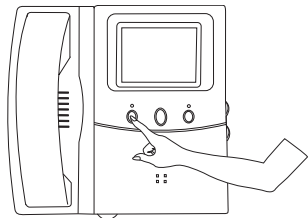

- Houdt de linkertoets [7] van het M229 basisstation ingedrukt totdat het menu op het beeldscherm verschijnt.
- Blader met de linker [7] en rechter [9] toetsen naar het menu item wat overeenkomt met de benaming van de schroef-aansluiting waarop u de extra camera heeft aangesloten. Verander OFF in ACTIVE met behulp van de middelste toets [8]. Neem de hoorn van de haak en hang hem terug om het menu te verlaten.

SYSTEM SETUP
Time: YY/MM/DD HH:MM
DR4 / CAM3 : OFF
DR3 / CAM2 : OFF
DR2 / CAM1 : ACTIVE
DR1 : ACTIVE
HANG UP TO LEAVE

EX-229C DOME CAMERA: BEDIENING

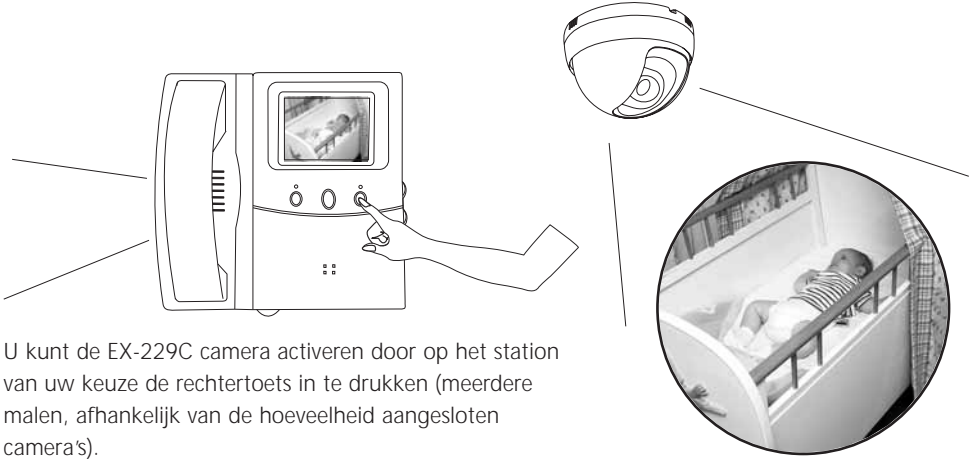

U kunt de EX-229C camera activeren door op het station van uw keuze de rechtertoets in te drukken (meerdere malen, afhankelijk van de hoeveelheid aangesloten camera's).

EX-229D DEURCAMERA: BESCHRIJVING VAN DE ONDERDELEN

OPBOUW

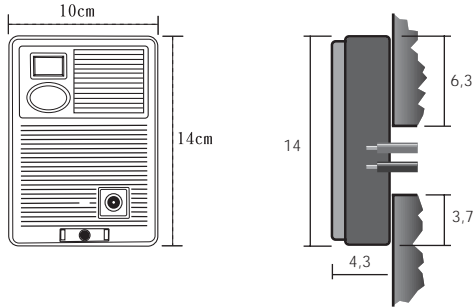

INBOUW



Voor inbouw heeft u de optioneel verkrijgbare IWB228 / 229 inbouwset nodig (09416)

EX-229D EXTRA DEURCAMERA'S: INSTALLATIE

Op het M229 systeem kunnen tot 4 deurcamera's worden aangesloten. De toets voor het elektrisch deurslot werkt voor de op dat moment geactiveerde camera.

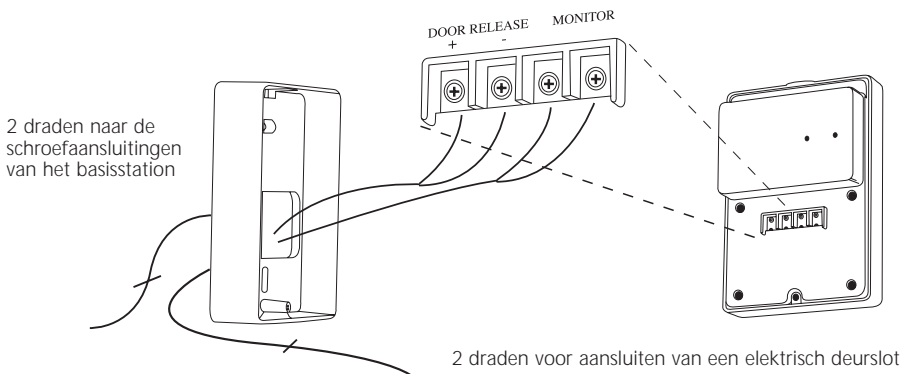

EX-229D EXTRA DEURCAMERA: INSTELLEN VAN HET SYSTEEM

- Houdt de linkertoets van het M229 basisstation ingedrukt totdat het menu op het beeldscherm verschijnt.
- Blader met de linker [7] en rechter [9] toetsen naar het menu item wat overeenkomt met de benaming van de schroefaansluiting waarop u de extra camera heeft aangesloten. Verander OFF in ACTIVE met behulp van de middelste toets [8]. Neem de hoorn van de haak en hang hem terug om het menu te verlaten.

SYSTEM SETUP	
Time:	YY/MM/DD HH:MM
DR4 / CAM3 :	OFF
DR3 / CAM2 :	OFF
DR2 / CAM1 :	ACTIVE
DR1 :	ACTIVE
HANG UP TO LEAVE	

EX-229D EXTRA DEURCAMERA: BEDIENING

De EX-229D werkt op exact dezelfde wijze als de eerste deurcamera welke is aangesloten op het M229 basisstation.

AUDIO / VIDEO UITGANG

De hoofdmonitor van het M229 systeem is voorzien van een audio/video uitgang. Via deze aansluiting kunnen de camerabeelden op een TV of videomonitor getoond worden. De M229 kan ook op een recorder of PC met video-ingang worden aangesloten. De audio/video uitgang werkt niet voor het ingebouwde geheugen.

Een aansluitkabeltje is meegeleverd. De kleurcodering hiervan is:

- | | |
|-----------------|----------------------------------------|
| Wit: Audio uit | Zwart: GND (massa voor audio en video) |
| Geel: Video uit | Bruin: AV OUT trigger |

Het AV OUT trigger contact is een NO (normaal open) contact. Wanneer de monitor is geactiveerd wordt dit contact gesloten. Via dit contact kunt u bijvoorbeeld een opnamerecorder starten.

Wanneer u de kabel gaat verlengen dient u gebruik te maken van afgeschermde kabel of coax.

TECHNISCHE GEGEVENS

M229 Basisstation

CRT: 4" platte beeldbuis
 TV systeem: Z/W CCIR
 Resolutie: Meer dan 420 beeldlijnen

Voedingsspanning monitoren

Geschakelde voeding
 100V ~ 240V AC
 DC 24V / 0,75 A max

Kabellengte tussen voedingsadapter en monitor

Standaard 180cm. Verlengbaar tot maximaal 5m bij gebruik van 1mm² kabel
 Kabeltype: gevlochten kern

Afstanden tussen de componenten

<50 meter: 0,50 mm²
 50-100 meter: 0,75 mm²

Kabeltype

2 aderig. Het meest geschikte type kabel is kabel met een gevlochten kern. Bij afstanden tot 50 meter kan echter ook kabel met een massieve kern worden toegepast. UTP kabel en CAT5 bekabeling kan niet gebruikt worden. Samenbinden van aders om de juiste doorsnede te verkrijgen werkt niet.

Camera's

Resolutie: 380 beeldlijnen
 CCD: 1/3", auto shutter
 TV systeem: CCIR
 Openingshoek lens: 78 graden (F3,5)
 Lichtgevoeligheid: Deurcamera 0 lux (IR bijverlicht)
 Dome camera 2 lux

ACHTERKANT VAN DE CAMERA

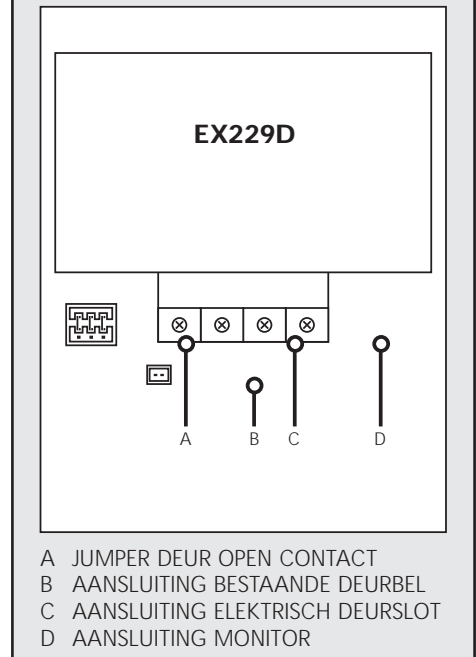

Afmetingen (bxhxd)

EX229 Hoofdmonitor: 335x220x75mm
 EX229H Uitbreidingsmonitor: 335x220x75mm
 EX229D Deurcamera: 100x140x42mm
 EX229C Dome Camera: 90x90x90mm

Voedingsadapter hoofdmonitor en uitbreidingsmonitor (EU version):

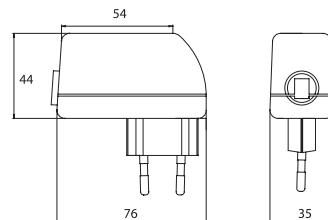



MARMITEK®
www.marmitek.com